

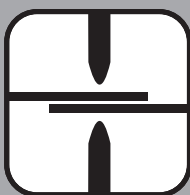













GB I F E D RU P
GR NL H RO S DK N
SF CZ SK SI HR/SCG
LT EE LV BG PL

GB INSTRUCTION MANUAL
I MANUALE D'ISTRUZIONE
F MANUEL D'INSTRUCTIONS
E MANUAL DE INSTRUCCIONES
D BEDIENTUNGSANLEITUNG
RU РУКОВОДСТВО ПОЛЬЗОВАТЕЛЯ
P MANUAL DE INSTRUÇÕES
GR ΕΓΧΕΙΡΙΔΙΟ ΧΡΗΣΗΣ
NL INSTRUCTIEHANDLEIDING
H HASZNÁLATI UTASÍTÁS
RO MANUAL DE INSTRUCȚIUNI
S BRUKSANVISNING
DK INSTRUKTIONSMANUAL
N BRUKERVEILEDNING
SF OHJEKIRJA
CZ NÁVOD K POUŽITÍ
SK NÁVOD NA POUŽITIE
SI PRIROČNIK Z NAVODILI ZA UPORABO
HR/SCG PRIRUČNIK ZA UPOTREBU
LT INSTRUKCIJŲ KNYGELĖ
EE KASUTUSJUHEND
LV ROKASGRĀMATA
BG РЪКОВОДСТВО С ИНСТРУКЦИИ
PL INSTRUKCJA OBSŁUGI



▶ GB	Spot welders
▶ I	Puntatrici
▶ F	Postes de soudage par points
▶ E	Soldadoras por puntos
▶ D	Punktschweißmaschinen
▶ RU	Точечные контактные сварочные машины
▶ P	Aparelhos para soldar por pontos
▶ GR	Πόντες
▶ NL	Puntlasmachines
▶ H	Ponthegesztő
▶ RO	Aparat de sudură în puncte
▶ S	Häftsvetsar
▶ DK	Punktsvejsemaskiner
▶ N	Punktsveisemaskiner
▶ SF	Pistehitsauskoneet
▶ CZ	Bodovačka
▶ SK	Bodovačka
▶ SI	Točkalnik
▶ HR/SCG	Stroj za točkasto varenje
▶ LT	Taškinio suvirinimo aparatas
▶ EE	Punktkeevitusmasin
▶ LV	Punktmetināšanas aparāts
▶ BG	Апарат за точково заваряване
▶ PL	Spawarka punktowa

GB	EXPLANATION OF DANGER, MANDATORY AND PROHIBITION SIGNS.	DK	OVERSIGT OVER FARE, PLIGT OG FORBUDSSIGNALER.
I	LEGENDA SEGNALI DI PERICOLO, D'OBBLIGO E DIVIETO.	N	SIGNALERINGSTEKST FOR FARE, FORPLIKTELSER OG FORBUDT.
F	LEGENDE SIGNAUX DE DANGER, D'OBLIGATION ET D'INTERDICTION.	SF	VAROITUS, VELVOITUS, JA KIELTOMERKIT.
E	LEYENDA SEÑALES DE PELIGRO, DE OBLIGACION Y PROHIBICIÓN.	CZ	VYSVĚTLIVKY K SIGNÁLUM NEBEZPEČÍ, PŘÍKAZŮM A ZÁKAZŮM.
D	LEGENDE DER GEFÄHREN-, GEBÖTS- UND VERBOTSZEICHEN.	SK	VYSVĚTLIVKY K SIGNÁLUM NEBEZPEČENSTVA, PŘÍKAZŮM A ZÁKAZŮM.
RU	ЛЕГЕНДА СИМВОЛОВ БЕЗОПАСНОСТИ, ОБЯЗАННОСТИ И ЗАПРЕТА.	SI	LEGENDA SIGNALOV ZA NEVARNOST, ZA PREDPISANO IN PREPOVEDANO.
P	LEGENDA DOS SINAIS DE PERIGO, OBRIGAÇÃO E PROIBIDO.	HR/SCG	LEGENDA OZNAKA OPASNOSTI, OBAVEZA I ZABRANA.
GR	ΛΕΞΑΝΤΑ ΣΗΜΑΤΩΝ ΚΙΝΔΥΝΟΥ, ΥΠΟΧΡΕΩΣΗΣ ΚΑΙ ΑΠΑΓΟΡΕΥΣΗΣ.	EE	PAVOJAUS, PRIVALOMUJU IR DRAUDZIAMUJU ŽENKLŲ PAAIŠKINIMAS.
NL	LEGENDE SIGNALEN VAN GEVAAR, VERPLICHTING EN VERBOD.	LT	OHUD, KOHUSTUSED JA KEELUD.
H	A VESZÉLY, KÖTELEZÉSTÉS ÉS TILTÁS JELZÉSEINEK FELIRATAI.	LV	BĪSTAMĪBA, PIENĀKUMU UN AIZLIEGUMA ZĪMJU PASKAIDROJUMI.
RO	LEGENDA INDICATOARE DE AVERTIZARE A PERICOLELOR, DE OBLIGARE ȘI DE INTERZICERE.	BG	ЛЕГЕНДА НА ЗНАЦИТЕ ЗА ОПАСНОСТ, ЗАДЪЛЖИТЕЛНО И ЗА ЗАБРАНА.
S	BILDTEXT SYMBOLER FÖR FARA, PÅBUD OCH FÖRBUD.	PL	OBJAŚNIENIA ZNAKÓW OSTRZEŻAWCZYCH, NAKAZU I ZAKAZU.

	(GB) DANGER OF ELECTRIC SHOCK - (I) PERICOLO SHOCK ELETTRICO - (F) RISQUE DE CHOC ÉLECTRIQUE - (E) PELIGRO DESCARGA ELÉCTRICA - (D) STROMSCHLAGGEFAHR - (RU) ОПАСНОСТЬ ПОРАЖЕНИЯ ЭЛЕКТРИЧЕСКИМ ТОКОМ - (P) PERIGO DE CHOQUE ELÉTRICO - (GR) ΚΙΝΔΥΝΟΣ ΗΛΕΚΤΡΟΠΛΗΘΙΑΣ - (NL) GEVAAR ELEKTRISHOOSCH - (H) ÁRAMŰTÉS VESZÉLYE - (RO) PERICOL DE ELECTROCUTARE - (S) FARA FÖR ELEKTRISK STÖT - (DK) FARE FOR ELEKTRISK STÖT - (CZ) SÁHKŮŠKVN VAARA - (CZ) NEBEZPEČÍ ZÁSAHU ELEKTRICKÝM PRŮDŮM - (SK) NEBEZPEČENSTVO ZÁSAHU ELEKTRICKÝM PRŮDŮM - (SI) NEVARNOST ELEKTRICNEGA UDARA - (HR/SCG) OPASNOST STRUJNOG UDARA - (LT) ELEKTROS SMŪGIO PAVOJUS - (EE) ELEKTRILŌOGIOHT - (LV) ELEKTROŠOKA BĪSTAMĪBA - (BG) ОПАСНОСТ ОТ ТОКОВ УДАР - (PL) NIEBEZPIECZENSTWO SZOKU ELEKTRYCZNEGO.
	(GB) DANGER OF WELDING FUMES - (I) PERICOLO FUMI DI SALDATURA - (F) DANGER FUMÉES DE SOUDAGE - (E) PELIGRO HUMOS DE SOLDADURA - (D) GEFAHR DER ENTWICKLUNG VON RAUCHGASEN BEIM SCHWEISSEN - (RU) ОПАСНОСТЬ ДЫМОВ СВАРКИ - (P) PERIGO DE FUMAÇAS DE SOLDAGEM - (GR) ΚΙΝΔΥΝΟΣ ΚΑΠΝΩΝ ΣΥΓΚΟΛΛΗΣΗΣ - (NL) GEVAAR LASROOK - (H) HEGESZTÉS KÖVETKEZTÉBEN KELETKEZT FŰST VESZÉLYE - (RO) PERICOL DE GAZE DE SUDURĂ - (S) FARA FÖR RÖK FRÅN SVETSNING - (DK) FARE P.G.A. SVEJSEDAKKE - (N) FARE FOR SVEISERØYK - (SF) HITSAUSAVUJEN VAARA - (CZ) NEBEZPEČÍ SVAŘOVAČÍCH DŮMŮ - (SK) NEBEZPEČENSTVO VÝPARNŮ ZO ZVÁRANIA - (SI) NEVARNOST VARILNEGA DIMA - (HR/SCG) OPASNOST OD DIMA PRILIKOM VARENJA - (LT) SUVIRINIMO DŪMŲ PAVOJUS - (EE) KEEVITAMISEL SUITSU OHT - (LV) METINĀŠANAS IZVAIKOJUMU BĪSTAMĪBA - (BG) ОПАСНОСТ ОТ ПУШЕКА ПРИ ЗАВАРЯВАНЕ - (PL) NIEBEZPIECZENSTWO OPARÓW SPAWALNICZYCH.
	(GB) DANGER OF EXPLOSION - (I) PERICOLO ESPLOSIONE - (F) RISQUE D'EXPLOSION - (E) PELIGRO EXPLOSIÓN - (D) EXPLOSIONSGEFAHR - (RU) ОПАСНОСТЬ ВЗРЫВА - (P) PERIGO DE EXPLOSAO - (GR) ΚΙΝΔΥΝΟΣ ΕΚΡΗΞΗΣ - (NL) GEVAAR ONTPLOFFING - (H) ROBBANÁS VESZÉLYE - (RO) PERICOL DE EXPLOZIE - (S) FARA FÖR EXPLOSION - (DK) SPRÆNGFARE - (N) FARE FOR EKSPLOSJON - (SF) RÄJÄHDYSVAARA - (CZ) NEBEZPEČÍ VÝBUCHU - (SK) NEBEZPEČENSTVO VÝBUCHU - (SI) NEVARNOST EKSPLOZIJE - (HR/SCG) OPASNOST OD EKSPLOZIJE - (LT) SPROGIMO PAVOJUS - (EE) PLAHVATUSOHT - (LV) SPRĀDZIENBĪSTAMĪBA - (BG) ОПАСНОСТ ОТ ЕКСПЛОЗИЯ - (PL) NIEBEZPIECZENSTWO WYBUCHU.
	(GB) WEARING PROTECTIVE CLOTHING IS COMPULSORY - (I) OBBLIGO INDOSSARE INDUMENTI PROTETTIVI - (F) PORT DES VÊTEMENTS DE PROTECTION OBLIGATOIRE - (E) OBLIGACIÓN DE LLEVAR ROPA DE PROTECCIÓN - (D) DAS TRAGEN VON SCHUTZKLEIDUNG IST PFLICHT - (RU) ОБЯЗАТЕЛЬНО НАДЕВАТЬ ЗАЩИТНУЮ ОДЕЖДУ - (P) OBRIGATORIO O USO DE VESTUÁRIO DE PROTEÇÃO - (GR) ΥΠΟΧΡΕΩΣΗ ΝΑ ΦΟΡΑΤΕ ΠΡΟΤΕΛΕΥΤΙΚΑ ΕΝΔΥΜΑΤΑ - (NL) VERPLICHT BESCHERMENDE KLEDU TE DRAGEN - (H) VÉDŐRŐHA HASZNÁLATA KÖTELEZŐ - (RO) FOLOSIREA ÎMBRĂCĂMINTEI DE PROTECȚIE OBLIGATORIE - (S) OBLIGATORISKT ATT BÄRA SKYDDSPLAGG - (DK) PLIGT TIL AT ANVENDE BESKYTTELSESTØJ - (N) FORPLIKTELSE Å BRUKE VERNETØY - (SF) SUOJAJAATETUKSEN KÄYTTÖ PAKOLLISTA - (CZ) POVINNÉ POUŽITÍ OCHRANNÝCH PROSTŘEDKŮ - (SK) POVINNÉ POUŽITIE OCHRANNÝCH PROSTRIEDKOV - (SI) OBEZNO OBLICNE ZAŠČITNA OBLAČILA - (HR/SCG) OBAVEZNO KORIŠTENJE ZAŠČITNE ODJEĆE - (LT) PRIVALOMA DĖVETI APSAUGINĖ APRANGA - (EE) KOHUSTUSLIK KANDA KAITSEIETUST - (LV) PIENĀKUMS ĢĒRBT AIZSARGTĒRPUŠ - (BG) ЗАДЪЛЖИТЕЛНО НОСЕНЕ НА ПРЕДПАЗНО ОБЛЕКЛО - (PL) NAKAZ NOSZENIA ODZIEŻY OCHRONNEJ.
	(GB) WEARING PROTECTIVE GLOVES IS COMPULSORY - (I) OBBLIGO INDOSSARE GUANTI PROTETTIVI - (F) PORT DES GANTS DE PROTECTION OBLIGATOIRE - (E) OBLIGACIÓN DE LLEVAR GUANTES DE PROTECCIÓN - (D) DAS TRAGEN VON SCHUTZHANDSCHUHEN IST PFLICHT - (RU) ОБЯЗАТЕЛЬНО НАДЕВАТЬ ЗАЩИТНЫЕ ПЕРЧАТКИ - (P) OBRIGATORIO O USO DE LUVAS DE SEGURANÇA - (GR) ΥΠΟΧΡΕΩΣΗ ΝΑ ΦΟΡΑΤΕ ΠΡΟΤΕΛΕΥΤΙΚΑ ΓΑΝΤΙΑ - (NL) VERPLICHT BESCHERMENDE HANDSCHOELEN TE DRAGEN - (H) VÉDŐKÉSZTŰ HASZNÁLATA KÖTELEZŐ - (RO) FOLOSIREA MĂNUȘILOR DE PROTECȚIE OBLIGATORIE - (S) OBLIGATORISKT ATT BÄRA SKYDDSHANDSKAR - (DK) PLIGT TIL AT BRUGE BESKYTTELSESHANDSKER - (N) FORPLIKTELSE Å BRUKE VERNEHANSKER - (SF) SUOJAKÄSINEIDEN KÄYTTÖ PAKOLLISTA - (CZ) POVINNÉ POUŽITÍ OCHRANNÝCH RUKAVIC - (SK) POVINNÉ POUŽITIE OCHRANNÝCH RUKAVÍC - (SI) OBEZNO NADENITJE ZAŠČITNIH ROKAVICE - (HR/SCG) OBAVEZNO KORIŠTENJE ZAŠČITNIH RUKAVICA - (LT) PRIVALOMA MŪVETI APSAUGINĖS PIRŠTINES - (EE) KOHUSTUSLIK KANDA KAITSEKINDAID - (LV) PIENĀKUMS ĢĒRBT AIZSARGCĪMĒDUS - (BG) ЗАДЪЛЖИТЕЛНО НОСЕНЕ НА ПРЕДПАЗНИ РЪКАВИЦА - (PL) NAKAZ NOSZENIA RĘKAWIC OCHRONNYCH.
	(GB) DANGER OF ULTRAVIOLET RADIATION FROM WELDING - (I) PERICOLO RADIAZIONI ULTRAVIOLETTE DA SALDATURA - (F) DANGER RADIATIONS ULTRAVIOLETTES DE SOUDAGE - (E) PELIGRO RADIACIONES ULTRAVIOLETAS - (D) GEFAHR ULTRAVIOLETT STRAHLUNGEN BEIM SCHWEISSEN - (RU) ОПАСНОСТЬ УЛЬТРАФИОЛЕТОВОГО ИЗЛУЧЕНИЯ СВАРКИ - (P) PERIGO DE RADIAÇÕES ULTRAVIOLETAS DE SOLDADURA - (GR) ΚΙΝΔΥΝΟΣ ΥΠΕΡΙΘΑΟΥΣ ΑΚΤΙΝΟΒΟΛΙΑΣ ΑΠΟ ΣΥΓΚΟΛΛΗΣΗΣ - (NL) GEVAAR ULTRAVIOLET STRALEN VAN HET LASSEN - (H) HEGESZTÉS KÖVETKEZTÉBEN LÉTREJÖTT IBOLYANTŰLI SUGÁRZÁS VESZÉLYE - (RO) PERICOL DE RADIAȚII ULTRAVIOLETE DE LA SUDURĂ - (S) FARA FÖR ULTRAVIOLETT STRÅLNING FRÅN SVETSNING - (DK) FARE FOR ULTRAVIOLET SVEJSESTRÅLER - (N) FARE FOR ULTRAVIOLETT STRÅLNING UNDER SVEISINGSPROSEDYREN - (SF) HITSUKSEN AIHEUTTAMAMEN ULTRAVIOLETTISÄTEILYEN VAARA - (CZ) NEBEZPEČÍ ULTRAFIALOVÉHO ZÁŘENÍ ZE SVAŘOVÁNÍ - (SK) NEBEZPEČENSTVO ULTRAFIALOVÉHO ŽIARENIA ZO ZVÁRANIA - (SI) NEVARNOST SEVANJA ULTRAVIJOLIČNIH ŽARKOV ZARADI VARJENJA - (HR/SCG) OPASNOST OD ULTRALJUBICASTIH ZRAKA PRILIKOM VARENJA - (LT) ULTRAVIOLETINIO SPINDULIAVIMO SUVIRINIMO METU PAVOJUS - (EE) KEEVITAMISEL ERALDUVA ULTRAVIOLETTKIIRGUSEOHT - (LV) METINĀŠANAS ULTRAVIOLETĀ IZSTAROJUMA BĪSTAMĪBA - (BG) ОПАСНОСТ ОТ УЛТРАВИОЛЕТОВО ОБЛЪЧВАНЕ ПРИ ЗАВАРЯВАНЕ - (PL) NIEBEZPIECZENSTWO PROMIENIOWANIA NADFIOLETOWEGO PODCZAS SPAWANIA.
	(GB) DANGER OF FIRE - (I) PERICOLO INCENDIO - (F) RISQUE D'INCENDIE - (E) PELIGRO DE INCENDIO - (D) BRANDGEFAHR - (RU) ОПАСНОСТЬ ПОЖАРА - (P) PERIGO DE INCENDIO - (GR) ΚΙΝΔΥΝΟΣ ΠΥΡΚΑΓΙΑΣ - (NL) GEVAAR VOOR BRAND - (H) TŰZVESZÉLY - (RO) PERICOL DE INCENDIU - (S) BRANDRISK - (DK) BRANDFARE - (N) BRANNFARE - (SF) TULIPALON VAARA - (CZ) NEBEZPEČÍ POŽÁRU - (SK) NEBEZPEČENSTVO POŽÁRU - (SI) NEVARNOST POŽARA - (HR/SCG) OPASNOST OD POŽARA - (LT) GAISRO PAVOJUS - (EE) TULEOHT - (LV) UGUNSGRĒKA BĪSTAMĪBA - (BG) ОПАСНОСТ ОТ ПОЖАР - (PL) NIEBEZPIECZENSTWO POŻARU.
	(GB) DANGER OF BURNS - (I) PERICOLO DI USTIONI - (F) RISQUE DE BRŪLURES - (E) PELIGRO DE QUEMADURAS - (D) VERBRENUNGSGEFAHR - (RU) ОПАСНОСТЬ ОЖОГОВ - (P) PERIGO DE QUEIMADURAS - (GR) ΚΙΝΔΥΝΟΣ ΕΓΚΑΥΜΑΤΩΝ - (NL) GEVAAR VOOR BRANDWONDEN - (H) EGÉSI SERŰLES VESZÉLYE - (RO) PERICOL DE ARSURI - (S) RISK FÖR BRÄNSKADA - (DK) FARE FOR FORBRÆNDINGEN - (N) FARE FOR FORBRENNINGER - (SF) PALOVAMMOJEN VAARA - (CZ) NEBEZPEČÍ POPALENÍ - (SK) NEBEZPEČENSTVO POPALENÍ - (SI) NEVARNOST OPEKLIN - (HR/SCG) OPASNOST OD OPEKLINA - (LT) NUSIDEGINIMO PAVOJUS - (EE) PÖLETUSHAVADE SAAMISE OHT - (LV) APDEGUMU GŪŠANAS BĪSTAMĪBA - (BG) ОПАСНОСТ ОТ ИЗГАРЯНИЯ - (PL) NIEBEZPIECZENSTWO OPARZEN.
	(GB) DANGER OF STRONG MAGNETIC FIELD - (I) PERICOLO CAMPI MAGNETICI INTENSI - (F) DANGER CHAMPS MAGNÉTIQUES INTENSES - (E) PELIGRO CAMPOS MAGNÉTICOS INTENSOS - (D) GEFAHR STARKER MAGNETFELDER - (RU) ОПАСНОСТЬ ИНТЕНСИВНЫХ МАГНИТНЫХ ПОЛЕЙ - (P) PERIGO DE CAMPOS MAGNÉTICOS INTENSOS - (GR) ΚΙΝΔΥΝΟΣ ΕΝΤΟΝΩΝ ΗΛΕΚΤΡΟΜΑΓΝΗΤΙΚΩΝ ΠΕΔΙΩΝ - (NL) GEVAAR INTENSE MAGNETISCHE VELDEN - (H) INTENZÍV MANGNES MEZŐK VESZÉLYE - (RO) PERICOL CĂMPURI MAGNETICE INTENSE - (S) RISK FÖR INTENSIVA MAGNETFÄLT - (DK) FARE FOR STÆRKE MAGNETISKE FELTER - (N) FARE FOR INTENSIVE MAGNETISKE FELT - (SF) VOIMAKKAIDEN MAGNEETTIKENTTIEN VAARA - (CZ) NEBEZPEČÍ INTENZIVNÍCH MAGNETICKÝCH POLÍ - (SK) NEBEZPEČENSTVO INTENZIVNÝCH MAGNETICKÝCH POLÍ - (SI) NEVARNOST MOČNIH MAGNETNIH POLJ - (HR/SCG) OPASNOST OD INTENZIVNIH ELEKTROMAGNETSKIH POLJA - (LT) INTENSIVŲAUS MAGNETINIO LAUKO PAVOJUS - OHT - (EE) TUGEVA MAGNETVÄLJAD - (LV) SPĒCĪGĀ MAGNĒTISKĀ LAUKA BĪSTAMĪBA - (BG) ОПАСНОСТ ОТ СИЛНИ МАГНИТНИ ПОЛЕТА - (PL) NIEBEZPIECZENSTWO SILNYCH PÓL MAGNETYCZNYCH.
	(GB) DANGER OF NON-IONISING RADIATION - (I) PERICOLO RADIAZIONI NON IONIZZANTI - (F) DANGER RADIATIONS NON IONISANTES - (E) PELIGRO RADIACIONES NO IONIZANTES - (D) GEFAHR NICHT IONISIERENDER STRAHLUNGEN - (RU) ОПАСНОСТЬ НЕ ИОНИЗИРУЮЩЕЙ РАДИАЦИИ - (P) PERIGO DE RADIAÇÕES NÃO IONIZANTES - (GR) ΚΙΝΔΥΝΟΣ ΜΗ ΙΟΝΙΖΟΝΤΩΝ ΑΚΤΙΝΟΒΟΛΙΩΝ - (NL) GEVAAR NIET IONISERENDE STRALEN - (H) NEM INOGEN SUGÁRZÁS VESZÉLYE - (RO) PERICOL DE RADIAȚII NEIONIZANTE - (S) FARA FÖR ICKE IONISERANDE STRÅLER - (N) FARE FOR UJONISERT STRÅLNING - (SF) IONISOMATTOMAN SÄTEILYN VAARA - (CZ) NEBEZPEČÍ NEIONIZUJÍCÍHO ZÁŘENÍ - (SK) NEBEZPEČENSTVO NEIONIZUJÚCEHO ZARIADENIA - (SI) NEVARNOST NEJONIZIRANEGA SEVANJA - (HR/SCG) OPASNOST NEJONIZIRAJUĆIH ZRAKA - (LT) NEJONIZUOJTU SPINDULIAVIMO PAVOJUS - (EE) MITTEIONISEERITUDKIIRGUSEOHT - (LV) NEJONIZĒJOŠĀ IZSTAROJUMA BĪSTAMĪBA - (BG) ОПАСНОСТ ОТ НЕ ИОНИЗИРАНО ОБЛЪЧВАНЕ - (PL) ZAGROZENIE PROMIENIOWANIEM NIEJONIZUJĄCYM.
	(GB) GENERAL HAZARD - (I) PERICOLO GENERICO - (F) DANGER GÉNÉRIQUE - (E) PELIGRO GENÉRICO - (D) GEFAHR ALLGEMEINER ART - (RU) ОБЩАЯ ОПАСНОСТЬ - (P) PERIGO GERAL - (GR) ΓΕΝΙΚΟΣ ΚΙΝΔΥΝΟΣ - (NL) ALGEMEEN GEVAAR - (H) ÁLTALÁNOS VESZÉLY - (RO) PERICOL GENERAL - (S) ALLMÅN FARA - (DK) ALMEN FARE - (N) GENERISK FARE STRÅLNING - (SF) YLEINEN VAARA - (CZ) VŠEOBECNĚ NEBEZPEČÍ - (SK) VŠEOBECNĚ NEBEZPEČENSTVO - (SI) SPLOŠNA NEVARNOST - (HR/SCG) OPĆA OPASNOST - (LT) BENDRAS PAVOJUS - (EE) ÜLDINE OHT - (LV) VISPĀRĪGA BĪSTAMĪBA - (BG) ОБЩИ ОПАСНОСТИ - (PL) OGÓLNE NIEBEZPIECZENSTWO.
	(GB) EYE PROTECTIONS MUST BE WORN - (I) OBBLIGO DI INDOSSARE OCCHIALI PROTETTIVI - (F) PORT DES LUNETTES DE PROTECTION OBLIGATOIRE - (E) OBLIGACIÓN DE USAR GAFAS DE PROTECCIÓN - (D) DAS TRAGEN EINER SCHUTZBRILLE IST PFLICHT - (RU) ОБЯЗАТЕЛЬНО НОСИТЬ ЗАЩИТНЫЕ ОЧКИ - (P) OBRIGAÇÃO DE VESTIR ÓCULOS DE PROTEÇÃO - (GR) ΥΠΟΧΡΕΩΣΗ ΝΑ ΦΟΡΑΤΕ ΠΡΟΤΕΛΕΥΤΙΚΑ ΓΥΑΛΙΑ - (NL) VERPLICHT DRAGEN VAN BESCHERMENDE BRIL - (H) VÉDŐSZEMŰVEG VISELETE KÖTELEZŐ - (RO) ESTE OBLIGATORIE PURTAREA OCHELARILOR DE PROTECȚIE - (S) OBLIGATORISKT ATT ANVÄNDA SKYDDSGLASÖGON - (DK) PLIGT TIL AT ANVENDE BESKYTTELSESBRILLER - (N) DET ER OBLIGATORISKT Å HA PÅ SEG VERNBRILLER - (SF) SUOJALASIKEN KÄYTTÖ PAKOLLISTA - (CZ) POVINNÉ POUŽITÍ OCHRANNÝCH BRÝLÍ - (SK) POVINNÉ POUŽITIE OCHRANNÝCH OKULIAROV - (SI) OBEZNO UPORABA ZAŠČITNIH OČAL - (HR/SCG) OBAVEZNO UPOTREBA ZAŠČITNIH NAOČALA - (LT) PRIVALOMA DIRBTI SU APSAUGINIAIS AKINIJAIS - (EE) KOHUSTUSLIK KANDA KAITSEPRILLE - (LV) PIENĀKUMS VILKT AIZSARGBRILLES - (BG) ЗАДЪЛЖИТЕЛНО ДА СЕ НОСЯТ ПРЕДПАЗНИ ОЧИЛА - (PL) NAKAZ NOSZENIA OKULARÓW OCHRONNYCH.
	(GB) NO ENTRY FOR UNAUTHORISED PERSONNEL - (I) DIVIETO DI ACCESSO ALLE PERSONE NON AUTORIZZATE - (F) ACCÈS INTERDIT AUX PERSONNES NON AUTORISÉES - (E) PROHIBIDO EL ACCESO A PERSONAS NO AUTORIZADAS - (D) UNBEFUGTEN PERSONEN IST DER ZUTRITT VERBOTEN - (RU) ЗАПРЕТ ДЛЯ ДОСТУПА ПОСТОРОННИХ ЛИЦ - (P) PROIBIÇÃO DE ACESSO ÀS PESSOAS NÃO AUTORIZADAS - (GR) ΑΠΑΓΟΡΕΥΣΗ ΠΡΟΣΒΑΣΗΣ ΣΕ ΜΗ ΕΠΙΤΡΑΠΜΕΝΑ ΑΝΩΜΑ - (NL) TOEGANGSVERBOD VOOR NIET GEAUTORISEERDE PERSONEN - (H) FELI NEM JOGOSÍTOTT SZEMÉLYEK SZÁMÁRA TILOS A BELÉPÉS - (RO) ACCESUL PERSOANELOR NEAUTORIZATE ESTE INTERZIS - (S) TILLRÄDET FÖRBJUDDET FÖR ICKE AUTORISERADE PERSONER - (DK) ÅDANG FORBUDT FOR UVEDKOMMENDE - (N) PERSONER SOM IKKE ER AUTORISERTE MÅ IKKE HA ÅDANG TIL APPARATEN - (SF) PÄÄSY KIELLETTY ASIATTOIMITTA - (CZ) ZÁKAZ VSTUPU NEPOVOLANÝM OSOĀM - (SK) ZÁKAZ NEOPRÁVNENÉHO PRÍSTUPU K OSŮB - (SI) DOSTOP PREPOVEDAN NEPOOBLAŠČENIM OSOĀM - (HR/SCG) ZABRANA PRISTUPA NEOVLÁŠTENIM OSOĀM - (LT) PAŠALINIAMS JEITI DRAUDZIAMA - (EE) SELLEKS VOLITAMATA ISIKUTEL ON TŌALAS VIBIMINE KEELATUD - (LV) NEPIEDEROŠĀM PERSONĀM IEEJA AIZLIEGTA - (BG) ЗАБРАНЕН Е ДОСТЪПЪТ НА НЕУПЪЛНОМОЩЕНИ ЛИЦА - (PL) ZAKAZ DOSTĘPU OSOBOM NIEUPOWAŻNIANYM.
	(GB) WEARING A PROTECTIVE MASK IS COMPULSORY - (I) OBBLIGO USARE MASCHERA PROTETTIVA - (F) PORT DU MASQUE DE PROTECTION OBLIGATOIRE - (E) OBLIGACIÓN DE USAR MÁSCARA DE PROTECCIÓN - (D) DER GEBRAUCH EINER SCHUTZMASKE IST PFLICHT - (RU) ОБЯЗАТЕЛЬНО ПОЛЬЗОВАТЬСЯ ЗАЩИТНОЙ МАСКОЙ - (P) OBRIGATORIO O USO DE MÁSCARA DE PROTEÇÃO - (GR) ΥΠΟΧΡΕΩΣΗ ΝΑ ΦΟΡΑΤΕ ΠΡΟΤΕΛΕΥΤΙΚΗ ΜΑΣΚΑ - (NL) VERPLICHT GEBRUIK VAN BESCHERMEND MASKER - (H) VÉDŐMASZK HASZNÁLATA KÖTELEZŐ - (RO) FOLOSIREA MĂȘTI DE PROTECȚIE OBLIGATORIE - (S) OBLIGATORISKT ATT BÄRA SKYDDSMÅSK - (DK) PLIGT TIL AT ANVEND BESKYTTELSESMÅSK - (N) FORPLIKTELSE Å BRUKE VERNBRILLER - (SF) SUOJAMASKIN KÄYTTÖ PAKOLLISTA - (CZ) POVINNÉ POUŽITÍ OCHRANNÉHO ŠTÍTU - (SK) POVINNÉ POUŽITIE OCHRANNÉHO ŠTÍTU - (SI) OBEZNOZOST UPORABI ZAŠČITNE MASKE - (HR/SCG) OBAVEZNO KORIŠTENJE ZAŠČITNE MASKE - (LT) PRIVALOMA UŽSIDĒTI APSAUGINĖ KAIKĖ - (EE) KOHUSTUSLIK KANDA KAITSEMASKI - (LV) PIENĀKUMS IZMANTOT AIZSARGMĀSKU - (BG) ЗАДЪЛЖИТЕЛНО ИЗПОЛЗВАНЕ НА ПРЕДПАЗНА ЗАВАРЪЧНА МАСКА - (PL) NAKAZ UŻYWANIA MASKI OCHRONNEJ.

 	INSTRUCTIONS FOR USE AND MAINTENANCEpag. 5 WARNING! BEFORE USING THE WELDING MACHINE READ THE INSTRUCTION MANUAL CAREFULLY!	GB
 	ISTRUZIONI PER L'USO E LA MANUTENZIONEpag. 10 ATTENZIONE! PRIMA DI UTILIZZARE LA SALDATRICE LEGGERE ATTENTAMENTE IL MANUALE DI ISTRUZIONE!	I
 	INSTRUCTIONS D'UTILISATION ET D'ENTRETIENpag. 16 ATTENTION! AVANT TOUTE UTILISATION DU POSTE DE SOUDAGE, LIRE ATTENTIVEMENT LE MANUEL D'INSTRUCTIONS!	F
 	INSTRUCCIONES PARA EL USO Y MANTENIMIENTOpág. 22 ATENCIÓN! ANTES DE UTILIZAR LA SOLDADORA LEER ATENTAMENTE EL MANUAL DE INSTRUCCIONES!	E
 	BETRIEBS- UND WARTUNGSANLEITUNGs. 28 ACHTUNG! VOR GEBRAUCH DER SCHWEISSMASCHINE LESEN SIE BITTE SORGFÄLTIG DIE BETRIEBSANLEITUNG!	D
 	ИНСТРУКЦИИ ПО РАБОТЕ И ТЕХОБСЛУЖИВАНИЮстр. 34 ВНИМАНИЕ! ПЕРЕД ТЕМ, КАК ИСПОЛЬЗОВАТЬ МАШИНУ, ВНИМАТЕЛЬНО ПРОЧИТАТЬ РУКОВОДСТВО ПОЛЬЗОВАТЕЛЯ!	RU
 	INSTRUÇÕES DE USO E MANUTENÇÃOpág. 40 CUIDADO! ANTES DE UTILIZAR A MÁQUINA DE SOLDA LER CUIDADOSAMENTE O MANUAL DE INSTRUÇÕES !	P
 	ΟΔΗΓΙΕΣ ΧΡΗΣΗΣ ΚΑΙ ΣΥΝΤΗΡΗΣΗΣσελ. 46 ΠΡΟΣΟΧΗ! ΠΡΙΝ ΧΡΗΣΙΜΟΠΟΙΗΣΕΤΕ ΤΟ ΣΥΓΚΟΛΗΤΗ ΔΙΑΒΑΣΤΕ ΠΡΟΣΕΚΤΙΚΑ ΤΟ ΕΓΧΕΙΡΙΔΙΟ ΧΡΗΣΗΣ!	GR
 	INSTRUCTIES VOOR HET GEBRUIK EN HET ONDERHOUDpag. 52 OPGELET! VOORDAT MEN DE LASMACHINE GEBRUIKT MOET MEN AANDACHTIG DE INSTRUCTIEHANDLEIDING LEZEN!	NL
 	HASZNÁLATI UTASÍTÁSOK ÉS KARBANTARTÁSI SZABÁLYOKoldal 58 FIGYELEM: A HEGESZTŐGÉP HASZNÁLATÁNAK MEGKEZDÉSE ELŐTT OLVASSA EL FIGYELMESEN A HASZNÁLATI UTASÍTÁST!	H
 	INSTRUCȚIUNI DE FOLOSIRE ȘI ÎNTREȚINEREpag. 64 ATENȚIE: CITIȚI CU ATENȚIE ACEST MANUAL DE INSTRUCȚIUNI ÎNAINTE DE FOLOSIREA APARATULUI DE SUDURĂ!	RO
 	INSTRUKTIONER FÖR ANVÄNDNING OCH UNDERHÅLLsid. 69 VIKTIGT! LÄS BRUKSANVISNINGEN NOGGRANT INNAN NI ANVÄNDER SVETSEN!	S
 	BRUGS- OG VEDLIGEHOLDELSERVEJLEDNINGsd. 74 GIV AGT! LÆS BRUGERVEJLEDNINGEN OMHYGGELIGT, FØR MASKINEN TAGES I BRUG!	DK
 	INSTRUKSER FOR BRUK OG VEDLIKEHOLDs. 80 ADVARSEL! FØR DU BRUKER SVEISEBRENNEREN MÅ DU LESE BRUKERVEILEDNINGEN NØYE!	N
 	KÄYTTÖ- JA HUOLTO-OHJEETs. 85 HUOM! ENNEN HITSAUSKONEEN KÄYTTÖÄ LUE HUOLELLISESTI KÄYTTÖOHJEKIRJA!	SF
 	NÁVOD K POUŽITÍ A ÚDRŽBĚstr. 90 UPOZORNĚNÍ: PŘED POUŽITÍM SVAŘOVAČÍHO PŘÍSTROJE SI POZORNĚ PŘEČTĚTE NÁVOD K POUŽITÍ!	CZ
 	NÁVOD NA POUŽITIE A ÚDRŽBUstr. 95 UPOZORNENIE: PRED POUŽITÍM ZVÁRACIEHO PŘÍSTROJA SI POZORNE PREČÍTAJTE NÁVOD NA POUŽITIE!	SK
 	NAVODILA ZA UPORABO IN VZDRŽEVANJEstr. 100 POZOR: PRED UPORABO VARILNE NAPRAVE POZORNO PREBERITE PRIROČNIK Z NAVODILI ZA UPORABO!	SI
 	UPUTSTVA ZA UPOTREBU I SERVISIRANJEstr. 105 POZOR: PRIJE UPOTREBE STROJA ZA VARENJE POTREBNO JE PAŽLJIVO PROČITATI PRIRUČNIK ZA UPOTREBU!	HR SCG
 	EKSPLOATAVIMO IR PRIEŽIŪROS INSTRUKCIJOSpsl. 111 DĖMESIO: PRIEŠ NAUDOJANT SUVIRINIMO APARATĄ, ATIDŽIAI PERSKAITYTI INSTRUKCIJŲ KNYGELE!	LT
 	KASUTUSJUHENDID JA HOOLDUSlk. 117 TÄHELEPANU: ENNE KEEVITUSAPARAADI KASUTAMIST LUGEGE KASUTUSJUHISED TÄHELEPANELIKULT LÄBI!	EE
 	IZMANTOŠANAS UN TEHNISKĀS APKOPES ROKASGRĀMATAlpp. 122 UZMANĪBU: PIRMS METINĀŠANAS APARĀTA IZMANTOŠANAS UZMANĪGI IZLASIET ROKASGRĀMATU!	LV
 	ИНСТРУКЦИИ ЗА УПОТРЕБА И ПОДДРЪЖКАстр. 128 ВНИМАНИЕ: ПРЕДИ ДА ИЗПОЛЗВАТЕ ЕЛЕКТРОЖЕНА, ПРОЧЕТЕТЕ ВНИМАТЕЛНО РЪКОВОДСТВОТО С ИНСТРУКЦИИ ЗА ПОЛЗВАНЕ.	BG
 	INSTRUKCJE OBSŁUGI I KONSERWACJIstr. 134 UWAGA: PRZED ROZPOCZĘCIEM SPAWANIA NALEŻY UWAŻNIE PRZECZYTAĆ INSTRUKCJĘ OBSŁUGI!	PL

(GB) GUARANTEE AND CONFORMITY - (I) GARANZIA E CONFORMITÀ - (F) GARANTIE ET CONFORMITÉ - (E) GARANTÍA Y CONFORMIDAD - (D) GARANTIE UND KONFORMITÄT - (RU) ГАРАНТИЯ И СООТВЕТСТВИЕ - (P) GARANTIA E CONFORMIDADE - (GR) ΕΓΓΥΗΣΗ ΚΑΙ ΣΥΜΜΟΡΦΩΣΗ ΣΤΙΣ ΔΙΑΤΑΞΕΙΣ - (NL) GARANTIE EN CONFORMITEIT - (H) GARANCIA ÉS A JOGSZABÁLYI ELŐÍRÁSOKNAK VALÓ MEGFELELŐSÉG - (RO) GARANȚIE ȘI CONFORMITATE - (S) GARANTI OCH ÖVERENSSTÄMMELSE - (DK) GARANTI OG OVERENSSTEMMELSE/SERKLÆRING - (N) GARANTI OG KONFORMITET - (SF) TAKUU JA VAATIMUSTENMUKAISUUS - (CZ) ZÁRUKA A SHODA - (SK) ZÁRUKA A ZHODA - (SI) GARANCIJA IN UDOBJE - (HR/SCG) GARANCIJA I SUKLADNOST - (LT) GARANTIJA IR ATITIKTIS - (EE) GARANTII JA VASTAVUS - (LV) GARANTIJA UN ATBILSTĪBA - (BG) ГАРАНЦИЯ И СЪОТВЕТСТВИЕ - (PL) GWARANCJA I ZGODNOŚĆ.....147 - 148

	page		page
1. GENERAL SAFETY RULES FOR RESISTANCE WELDING	5	6. WELDING (Spot welding).....	8
2. INTRODUCTION AND GENERAL DESCRIPTION	6	6.1 PRELIMINARY OPERATIONS.....	8
2.1 INTRODUCTION.....	6	6.2 PARAMETER ADJUSTMENT (in spot welding)	8
2.2 STANDARD ACCESSORIES	6	6.3 PROCEDURE	8
2.3 OPTIONAL ACCESSORIES.....	6	6.3.1 PNEUMATIC CLAMP	8
3. TECHNICAL DATA	6	6.3.2 MANUAL CLAMPS	8
3.1 DATA PLATE (Fig. A).....	6	6.3.3 STUDDER GUN	8
3.2 OTHER TECHNICAL DATA	6	6.3.4 Earth cable connection.....	8
3.2.1 Spot welding machine	6	6.4 HEAT GUN FOR STAPLE WELDING OF PLASTIC (PLASTIC REPAIR GUN) ...	9
3.2.2 Cooling group (GRA).....	6	7. MAINTENANCE.....	9
4. SPOT WELDING MACHINE DESCRIPTION	6	7.1 ROUTINE MAINTENANCE	9
4.1 THE SPOT WELDING MACHINE AND ITS MAIN COMPONENTS (Fig. B)....	6	7.2 SPECIAL MAINTENANCE	9
4.2 CONTROL AND ADJUSTMENT DEVICES	6	7.2.1 Interventions on the water cooling unit (only AQUA version)	9
4.2.1 Control panel (Fig. C).....	6	8. TROUBLESHOOTING	9
4.2.2 Pressure regulator and gauge unit (fig. B-8).....	7		
4.3 SAFETY FUNCTIONS AND INTERLOCK.....	7		
4.3.1 Safeguards and alarms (TAB. 2).....	7		
5. INSTALLATION.....	7		
5.1 PREPARATION	7		
5.2 LIFTING (Fig. E).....	7		
5.3 POSITION	7		
5.4 CONNECTION TO THE POWER NETWORK	7		
5.4.1 Warnings	7		
5.4.2 Network plug and outlet.....	8		
5.5 PNEUMATIC CONNECTION	8		
5.6 COOLING UNIT CONFIGURATION (AQUA version).....	8		
5.7 PNEUMATIC CLAMP CONNECTION (Fig. F)	8		
5.8 MANUAL CLAMP AND STUDDER GUN CONNECTION WITH EARTH CABLE (FIG. G) ...	8		
5.9 CONNECTION OF THE HEAT GUN FOR STAPLE WELDING PLASTIC PARTS (FIG. H) ...	8		
5.10 DOUBLE TIP CLAMP CONNECTION.....	8		

APPLIANCES FOR RESISTANCE WELDING FOR INDUSTRIAL AND PROFESSIONAL USE

Note: In the following text the term "spot welder" will be used.

1. GENERAL SAFETY RULES FOR RESISTANCE WELDING

The operator should be properly trained to use the spot welder safely and should be informed of the risks connected with resistance welding procedures, of related protection measures and of emergency procedures.

(Only for pneumatic cylinder-operated versions) The spot welder is provided with a main switch with emergency functions, fitted with a padlock for locking it in the "O" (open) position.

The padlock key should be handed over only and exclusively to an expert operator or to an operator who has been trained for the tasks assigned to him and has been warned of the possible hazards arising from this welding procedure and from neglectful use of the spot welder.

When the operator is absent the switch should be set to the "O" position, the padlock should be closed and the key removed.



- Electrical installation should be carried out following accident-prevention legislation and standards.
- The spot welder should be connected only and exclusively to a power supply with the neutral conductor connected to earth.
- Make sure the power supply outlet is correctly connected to the earth protection.
- Do not use cables with worn or damaged insulation or with loosened connections.
- Use the spot welder in an ambient air temperature ranging from 5°C to 40°C, with relative humidity equal to 50% up to a temperature of 40°C, and 90% for temperatures up to 20°C.
- Do not use the spot welder in damp or wet environments or in the rain.
- The connection of the welding cables and any routine maintenance operations on the arms and/or electrodes must be carried out with the spot welder switched off and disconnected from the electric and pneumatic (if present) power supply networks. Pneumatic cylinder-operated spot welders should be locked with the main switch in the "O" position and the padlock closed.
- The same procedure should be followed when making connections to the water supply or to a closed circuit cooling unit (water-cooled spot welders) and whenever repairs are made (extraordinary maintenance).
- When using spot welders operated with pneumatic cylinder, the main switch must be locked at "O" using the supplied lock.
- The same procedure must be respected when connecting to the hydraulic network or a closed circuit cooling unit (water cooled spot welders) and whenever repairs (extraordinary maintenance) are carried out.
- It is forbidden to use the equipment in environments comprising areas classed as being at risk of explosion because of the presence of gas, dust or mist.



- Do not weld on containers, receptacles or piping that contain or have contained flammable liquid or gas products.
- Do not operate on materials cleaned with chlorinated solvents or near such substances.
- Do not weld on pressurised containers.
- Remove all flammable substances from the work area (e.g. wood, paper, rags etc.).
- Allow newly-welded pieces to cool! Do not leave the piece near flammable substances.
- Make sure there is sufficient ventilation or provide means for removing welding fumes near the electrodes; a systematic approach is necessary to evaluate limits of exposure to the welding fumes depending on their composition and concentration and on the length of exposure.



- Always protect the eyes with suitable eye protectors.
- Wear protective gloves and clothing suitable for resistance welding work.
- Noise levels: If the personal daily exposure level (LEPd) is found to be greater than 85db(A) due to particularly intensive welding operations, wearing personal protection devices is compulsory.



- The flowing of spot welding currents generates electromagnetic fields (EMF) around the spot welding circuit.

Electromagnetic fields can interfere with certain medical equipment (e.g. Paced-makers, respiratory equipment, metallic prostheses etc.).

Adequate protective measures must be adopted for persons with these types of medical apparatus. For example, they must be forbidden access to the area in which spot welding machines are in operation.

This spot welder conforms to technical product standards for exclusive use in an industrial environment for professional purposes. It does not assure compliance with the basic limits relative to human exposure to electromagnetic fields in the domestic environment.

The operator must adopt the following procedures in order to reduce exposure to electromagnetic fields:

- Fasten the two spot welding cables (if present) as close together as possible.
- Keep head and trunk as far away as possible from the spot welding circuit.
- Never wind spot welding cables around the body.
- Avoid spot welding with the body within the spot welding circuit. Keep both cables on the same side of the body.
- Connect the spot welding current return cable to the piece being spot welded, as close as possible to the welding joint.
- Do not spot weld while close to, sitting on or leaning against the spot welder (keep at least 50 cm away from it).
- Do not leave objects in ferromagnetic material in proximity of the spot welding circuit.
- Minimum distance:
 - d= 3cm, f= 50cm (Fig. O);
 - d= 3cm, f= 50cm (Fig. P);
 - d= 30cm (Fig. Q);
 - d= 20cm (Fig. R) Studder.



- Class A equipment: This spot welder conforms to technical product standards for exclusive use in an industrial environment and for professional purposes. It does not assure compliance with electromagnetic compatibility in domestic dwellings and in premises directly connected to a low-voltage power supply system feeding buildings for domestic use.

INTENDED USE

The system was designed to be used only and exclusively in body shops to repair vehicles: it must be used for spot welding one or more steel plates with a low carbon content, having a shape and size that vary according to the work to be carried out.



RESIDUAL RISKS
RISK OF UPPER LIMBS BEING CRUSHED
DO NOT PLACE HANDS NEAR MOVING PARTS!

Both the operating method for the spot welder and the variability in shape and size of the piece being welded make it impossible to provide integrated protection against the danger of the upper limbs being crushed: fingers, hands, forearm.

The risk should be reduced by appropriate preventive measures:

- The operator should either be expert or trained in resistance welding procedures using this type of appliance.
- A risk evaluation must be performed for each type of work to be carried out; it is necessary to use equipment and masks that support and guide the piece to be worked in order to distance hands from the electrode danger area.
- When using a portable spot welder: solidly grasp the clamp with both hands placed on the relative handles; always keep hands away from the electrodes.
- Whenever the shape of the piece allows it, adjust the electrode distance so that the stroke does not exceed 6 mm.
- Do not allow more than one person to work on the same spot welder at the same time.
- Unauthorised persons should not be allowed in the working area.
- Do not leave the spot welder unattended: in such a case it should be disconnected from the power supply; for pneumatic cylinder-operated spot welders turn the main switch to "O" and lock it with the supplied padlock, take out the key and leave it with the person in charge.
- Only use electrodes that are recommended for the machine (see spare parts list) without altering their shape.

RISK OF BURNS

Some parts of the spot welder (electrodes arms and nearby areas) may reach temperatures of over 65°C: suitable protective clothing must be worn. Allow newly-welded pieces to cool before touching them.

RISK OF TIPPING AND FALLING

- Place the spot welder on a level horizontal surface that is able to support its weight; confine the spot welder to the support surface (when required in the "INSTALLATION" section of this manual). Otherwise with inclined or uneven floors or moveable supporting surfaces there is the danger of tipping.
- Never lift the spot welder unless explicitly required by the "INSTALLATION" section of this handbook.
- When using machines on wheels: disconnect the spot welder from the electric and pneumatic (if present) power supplies before moving the unit to another work area. Pay attention to obstacles and unevenness on the ground (for example cables and piping).

UNINTENDED USE

It is dangerous to use the spot welder for any purpose other than that for which it is intended (see INTENDED USE).



PROTECTIONS

The safeguards and moveable parts of the spot welder casing should all be in position before connection to the power supply.

WARNING: All manual operations on moveable accessible parts of the spot welder, for example:

- Electrode replacement or maintenance
- Adjusting the position of the arms or electrodes

MUST BE CARRIED OUT WITH THE SPOT WELDER SWITCHED OFF AND DISCONNECTED FROM THE ELECTRIC AND PNEUMATIC (if present) POWER SUPPLY.

MAIN SWITCH LOCKED AT "O" WITH LOCK CLOSED AND KEY REMOVED in the models with PNEUMATIC CYLINDER movement).

STORAGE

- Place the machine and its accessories (with or without packaging) in closed areas.
- The relative humidity of the air must not exceed 80%.
- The environmental temperature must be between -15°C and 45°C.

If the machine has a water cooling unit and the environmental temperature is lower than 0°C: add the indicated antifreeze liquid or completely empty the hydraulic circuit and the water tank.

Always use suitable measures for protecting the machine from humidity, dirt and corrosion.

2. INTRODUCTION AND GENERAL DESCRIPTION

2.1 INTRODUCTION

Mobile resistance welding system (spot welding machine) with digital control by microprocessor. Equipped with quick coupling for welding cables, makes changing the tools immediate and easy, which means that lots of hot machining and spot welding can be carried out on the sheets, specifically in body shops and sectors with similar activities.

Two versions of the spot welding machine are available:

- Air-cooled version, abbreviated to "A.F."
- Air and water-cooled version (clamp), abbreviated to "AQUA"

Their main characteristics are:

- automatic choice of the welding parameters;
- automatic recognition of the inserted tool;
- automatic control for the timed switch-off of the air cooling (water cooling if present);
- choice of the best spot welding current according to the mains power available;
- limitation of line overcurrent at insertion (insertion $\cos \phi$ check);
- backlit LCD display that shows the controls and the set parameters;

The spot welding machine can operate on iron sheets with a low carbon content and on galvanized iron sheets.

2.2 STANDARD ACCESSORIES

- Air-cooled pneumatic clamp with cables (120 mm arms and standard electrodes): A.F. version
- Water-cooled pneumatic clamp with cables (120 mm arms): AQUA version;
- Built-in unit for closed circuit water cooling: AQUA VERSION;
- Pressure reducing unit - gauge filter with solenoid valve (powered by compressed air);
- Built-in trolley;

2.3 OPTIONAL ACCESSORIES

- Pairs of electrode arms of different lengths and/or forms for air/water-cooled pneumatic clamp (see spare parts list).
- Manual clamp with cable pair.
- Pairs of electrode arms of different lengths and/or shapes for manual clamp (see spare parts list).
- Manual "C" clamp with cables.
- Studder Kit complete with separate earth cable and accessory box.

- Air-cooled clamp for double spot with cables.
- Studder Kit without trigger, complete with earth cable (for contact welding without using the push-button).
- Heat gun for staple welding plastic parts.
- Staples for the heat gun (see spare parts list).
- Supporting pole and weight discharge kit for the clamp.

3. TECHNICAL DATA

3.1 DATA PLATE (Fig. A)

The main data required for spot welding machine use and performance are given in the characteristics plate and have the following meaning.

- 1 - Number of phases and frequency of the power supply line.
- 2 - Power supply voltage.
- 3 - Network power at permanent regime (100%).
- 4 - Nominal network power with 50% intermittence ratio.
- 5 - Maximum no-load voltage at the electrodes.
- 6 - Maximum current with electrodes in short-circuit.
- 7 - Secondary power at permanent regime (100%).
- 8 - Gauge and length of the arms (standard).
- 9 - Minimum and maximum force adjustable from the electrodes.
- 10 - Nominal pressure of the compressed air source.
- 11 - Compressed air source pressure necessary for obtaining maximum electrode force.
- 12 - Cooling water flow rate.
- 13 - Cooling liquid nominal pressure drop.
- 14 - Equipment mass.
- 15 - Safety symbols, the meaning of which is given in chapter 1 "General resistance welding safety".

Note: The meanings of the symbols and numbers on the example plate are indicative; the exact technical values of your spot welding machine can be found directly on the spot welding machine plate.

3.2 OTHER TECHNICAL DATA

3.2.1 Spot welding machine

General characteristics

- Voltage and power supply frequency : 400 V ($\pm 15\%$) ~ 2 ph-50/60 Hz or 230 V ($\pm 15\%$) ~ 1 ph-50/60 Hz
- Electrical protection class : I
- Insulation class : H
- Casing protection rating : IP 20
- Cooling type : AF (Forced air), Water (AQUA version)
- (*) Dimensions (LxWxH) : 710 x 450 x 910 mm
- (**) Weight : 66 kg AF, 81 kg AQUA

Input

- Max. power in short-circuit (Scc) : 58 kVA
- Max. power factor : 0.8
- Delayed network fuses : 32 A (400 V)/64 A (230 V)
- Automatic line switch : 32 A @ 400 V ("C"- IEC60947-2) 63 A @ 230 V ("C"- IEC60947-2)
- Power supply cable (L \leq 4 m) : 3 x 4 mm²(400 V) - 3 x 6 mm² (230 V)

Output

- No-load secondary voltage (U₂ d) : 10 V
- Max. spot welding current (I₂ max.) : 7 kA
- Spot welding capacity : max. 3 + 3 mm
- Intermittence ratio : 1.5% A.F., 3% AQUA
- Maximum force at the electrode : 120 daN
- Arm projection : 120-500 mm
- Spot welding current adjustment : automatic
- Spot welding time adjustment : automatic according to the thickness of the sheet and the clamp used

(*) NOTE: the mass does not include the cables and the support column.

(**) NOTE: the generator weight does not include the clamp and the support column.

3.2.2 Cooling group (GRA)

General characteristics

- Maximum pressure (pmax) : 3 bar
- Cooling power (P @ 1l/min.) : 1 kW
- Tank capacity : 8 l
- Cooling liquid : purified water

4. SPOT WELDING MACHINE DESCRIPTION

4.1 THE SPOT WELDING MACHINE AND ITS MAIN COMPONENTS (Fig. B)

At the front:

- 1 - Control panel;
- 2 - Clamp cable attachment (dinse);
- 3 - Quick coupling for air hose connection;
- 4 - Quick coupling for water hose connection (AQUA version);
- 5 - 14-pin connector;

At the back:

- 6 - Main switch;
- 7 - Power cable input;
- 8 - Pressure regulator, gauge and air input filter unit;
- 9 - Cooling unit tank tap (AQUA version);
- 10 - GRA water level (AQUA version);
- 11 - GRA air valve (AQUA version).

4.2 CONTROL AND ADJUSTMENT DEVICES

4.2.1 Control panel (Fig. C)

START

1. Multifunction button

a) "START" FUNCTION:

starts the machine at first starting or after an alarm state.

NOTE: Whenever necessary, the display indicates to the operator that he must press the "START" button to use the machine.

b) "MODE" FUNCTION:

selects "impulse" spot welding (can only be activated with pneumatic

clamps) or selects the studder tool (fig. C-8a / 8f, can only be activated with the studder gun).

c) CHOOSING THE UNIT OF MEASUREMENT:

keeping this key pressed for 3 seconds, the operator can set the units for measuring the thickness of the sheets in "millimetres" [mm], "gauge" [ga] or inches [in].

2-3. Double function buttons

a) SHEET THICKNESS FUNCTION:

keeping the [+] key pressed increases the sheet thickness, while pressing the [-] key decreases it.

b) TIME  or POWER **POWER** SELECTION FUNCTION :

by keeping the [-] key pressed for 3 seconds, the welding time  can be increased or decreased as to the value set automatically by the machine **AUTO**.

by keeping the [+] key pressed for 3 seconds, the welding power **POWER** can

be increased or decreased as to the value set automatically by the machine; **NOTE:** by programming the spot welding power, the factory-programmed current value (5 kA), which is suitable for an installed power of 10 kW, can be modified.



IMPORTANT: TAB. 1 gives the correspondence between the selected current and the maximum network power, which must be available in the installation area (installed power), to prevent the line protection from cutting in untimely.

It is a good idea to adjust the programming both if the "default" value is not sufficient for top spot execution with the selected thickness (the corresponding thickness flashes) or, when the installed power is compatible, selecting 7 kA and guaranteeing greater operation safety in all applications.

As a result, programming with lower current values limits the maximum thickness that can be welded.

4. LCD display



5. Signals that the **START** key must be pressed to prepare the machine for welding.



6. Shows the sheet thickness and possible alarm codes.

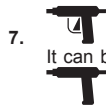

7. It can be activated by connecting the Studder gun either with or without trigger (contact activation version).



8a. Indicates the spot welding of plugs, rivets, washers and special washers with suitable electrodes.



8b. Indicates the spot welding of screws having a diameter of 4-6 and rivets having a diameter of 5 with suitable electrode.



8c. Indicates individual spot welding with suitable electrode.



8d. Indicates sheet tempering with the carbon electrode.



8e. Indicates sheet upseting with the relative electrode.



8f. Indicates intermittent spot welding for sheet patching with relative electrode.



9. Indicates the level of the welding time  or **POWER** respect at the automatically set value **AUTO**.



10. Indicates that impulse spot welding has been activated (only for pneumatic clamps).



11. Indicates that a "manual" clamp, not a "pneumatic" one, is being used.



12. Indicates that the clamp being used is energised.



13-14-15.  indicate double tip clamp,  indicate "X" clamp,  can be activated using the Studder gun.



16. Is the thickness of the sheet to be welded.



17. Indicates that the machine is being thermostatically protected.



18. Indicates that the hot stapler is being used to weld plastic parts.



19. Indicates the measurement unit of the metal sheet thickness .

4.2.2 Pressure regulator and gauge unit (fig. B-8)

Adjusts the pressure applied to the pneumatic clamp electrodes using the adjustment knob and modifies the clamp cooling air flow where programmed. We recommend setting the maximum pressure below 8 bar.

4.3 SAFETY FUNCTIONS AND INTERLOCK

4.3.1 Safeguards and alarms (TAB. 2)

a) Thermostatic safeguard:

Intervenes if the spot welding machine overheats because the cooling liquid is missing or is insufficient, or due to a work cycle that exceeds the permitted limit.

The icon on the display (fig. C-17) switches on to signal intervention and with:

AL1 = machine thermal alarm.

AL2 = clamp, studder thermal alarm.

EFFECT: movement blocked, electrodes opened (cylinder at discharge); current blocked (welding inhibited).

RESET: manual (use the "START" push-button when the permitted temperature limits are reached - the [symbol] icon switches off).

b) Main switch:

- Position "O" = open and lockable (see chapter 1).



ATTENTION! When at position "O" the internal clamps L1+L2(N) that connect the power cable are being powered.

- Position "I" = closed: stapler being powered but not operating (STAND BY - the "START" push-button must be pressed).

- Emergency function

With the spot welding operating, the opening (pos. "I" => pos "O") determines a stop in safety conditions:

- current inhibited;

- electrodes open (cylinder at discharge);

- automatic restarting inhibited.



ATTENTION! PERIODICALLY MAKE SURE THE SAFETY STOP OPERATES CORRECTLY.

c) Cooling unit safety (AQUA version)

Cuts in when there is no cooling water, or when the water pressure level drops;

The intervention is signalled on the display by AL 9 = no water alarm.

EFFECT: movement blocked, electrodes opened (cylinder at discharge); current blocked (welding inhibited).

RESET: top-up the cooling liquid then switch the machine off and on again (see also Par. 5.6 "cooling unit configuration").

d) Over and under voltage protection

The intervention is signalled on the display by AL 3 = overvoltage alarm and by AL 4 = undervoltage alarm.

EFFECT: movement blocked, electrodes opened (cylinder at discharge); current blocked (welding inhibited).

RESET: manual (use the "START" push-button).

e) "START" push-button (Fig. C-5).

This push-button must be pressed to control welding in each of the following conditions:

- when the master switch is switched off (pos "O" => pos "I");

- each time the safety/protection devices cut in;

- after the power supply (electricity and compressed air) has been returned after being disconnected upstream or after a failure;



ATTENTION! PERIODICALLY MAKE SURE SAFE STARTING OPERATES CORRECTLY.

5. INSTALLATION



ATTENTION! CARRY OUT ALL INSTALLATION AND ELECTRICAL AND PNEUMATIC CONNECTION OPERATIONS WITH THE SPOT WELDING MACHINE RIGOROUSLY SWITCHED OFF AND DISCONNECTED FROM THE MAINS. THE ELECTRICAL AND PNEUMATIC CONNECTIONS MUST ONLY BE CARRIED OUT BY EXPERT OR QUALIFIED TECHNICIANS.

5.1 PREPARATION

Unpack the spot welding machine, and assemble the detached parts that are in the packaging as indicated in this chapter (Fig. D).

5.2 LIFTING (Fig. E).

The spot welding machine must be lifted with a double cable and hooks that are of a suitable size for the machine weight, using the relative M8 rings.

Slinging the spot welding machine using means other than those indicated is FORBIDDEN.

5.3 POSITION

Reserve a space in the installation area that is large enough and without obstacles for guaranteeing access to the control panel, the main switch and the work area in complete safety.

Make sure there are no obstacles near the areas where the cooling air enters and exits, ensuring that conductive power, corrosive vapour, humidity, etc. cannot be sucked in. Place the spot welding machine on a surface of homogeneous material that is flat and compact, and suitable for supporting the weight (see "technical data") to prevent the danger of toppling or dangerous movements.



5.4 CONNECTION TO THE POWER NETWORK

5.4.1 Warnings

Before making any electrical connection, make sure the spot welding machine plate data correspond with the mains voltage and frequency available in the installation area.

The spot welding machine must only be connected to a power supply system with neutral conductor connected to earth.

To guarantee protection against indirect contact, use residual-current devices of the following type:

- Type A () for single-phase machines;
- Type B () for three-phase machines.

The spot welding machine does not meet the requirements of the IEC/EN 61000-3-12 directive.

If it is connected to a public power grid, the installer or user must make sure that the welding machine can be connected (if necessary consult the utility company).

5.4.2 Network plug and outlet

Connect a normalised plug (3P + E; only 2 poles are used; INTERPHASE connection!) of suitable capacity to the power supply plug and prepare a mains socket that is protected by fuses or by a circuit breaker; the relative earth terminal must be connected to the earth conductor (yellow-green) of the power line.

The capacity and intervention characteristic of the fuses and circuit breaker switch are given in the "TECHNICAL DATA" paragraph.

Should several spot welding machines be installed, distribute the power supply cyclically between the three phases so as to create a more balanced load, for example: spot welding machine 1: L1-L2 power supply; spot welding machine 2: L2-L3 power supply; spot welding machine 3: L3-L1 power supply.



ATTENTION! Failure to comply with the above rules renders the safety system (class I) ineffective, with resulting serious risks for people (e.g. electric shock) and for property (e.g. fire).

5.5 PNEUMATIC CONNECTION

- Prepare a compressed air line with a working pressure of 8 bar.
- Assemble one of the compressed air connections onto the reducer filter unit, to adapt to the connections available in the installation area.

5.6 COOLING UNIT CONFIGURATION (AQUA version)



ATTENTION! Topping-up must be carried out with the equipment switched off and disconnected from the mains.

Do not use electrically conductive antifreeze liquids.

Only use purified water.

- Open the discharge valve (FIG. B-11).
- Top-up the tank by pouring purified water through the mouth (Fig. B-9): tank capacity = 8 l; make sure no water spills when topping-up has finished.
- Close the tank cap.
- Close the discharge valve.

5.7 PNEUMATIC CLAMP CONNECTION (Fig. F)

- Connect the DINSE outlets to the relative inlets.



ATTENTION! The "dinse" cable plugs connect with the sockets of the panel with clockwise rotation: make sure the cable torsion does not loosen the connection; if it does, rotate the "dinse" plugs in a counter-clockwise direction before inserting them and locking them in the panel.

- Connect the two air plugs into the relative sockets of the spot welding machine: small socket (cooling air); large socket (pneumatic gun controlling air).
- Only for the AQUA version: connect the water hoses of the clamp to the relative quick couplings of the machine, respecting the colours: blue hose with blue socket, red hose with red socket.
- Insert the control cable connector into the relative 14-pin socket.

5.8 MANUAL CLAMP AND STUDDER GUN CONNECTION WITH EARTH CABLE (FIG. G)

- Connect the DINSE plugs with the relative sockets; only for the studder: connect the gun and the earth to the relative dinse, as shown in the machine screen printing.
- Insert the control cable connector into the relative socket. The compressed air vents do not have to be connected.

5.9 CONNECTION OF THE HEAT GUN FOR STAPLE WELDING PLASTIC PARTS (FIG. H)

- Disconnect any clamps that were previously used from the dinse sockets.
- Connect the 14-pin connector of the gun to the relative connector as shown in figure H.

5.10 DOUBLE TIP CLAMP CONNECTION

- Proceed in the same manner as with the pneumatic clamp, using only the cooling air plug.

6. WELDING (Spot welding)

6.1 PRELIMINARY OPERATIONS

Before carrying out any spot welding operation, a series of checks and adjustments must be made with the main switch at "O" and the padlock closed.

- Make sure the electrical connection has been carried out correctly as indicated in the previous instructions.
- Check the compressed air connection; connect the supply hose to the pneumatic network, adjust the pressure using the reduction knob until a value of between 4 and 8 bar (60 - 120 psi), according to the thickness of the plate to be spot welded, can be read on the gauge.
- Place a shim of the same thickness between the electrodes; make sure the arms, which have manually been brought closer, are parallel and the electrodes are aligned (coinciding tips). Adjust if necessary, by loosening the locking screws of the arms that can be rotated or moved in both directions along their axis; after adjusting, carefully tighten the locking screws.
- The work stroke can be adjusted using the electrodes. Always remember that a stroke that is 6-8 mm longer than the spot welding position is necessary, to exercise the required force on the workpiece.

FIG. I shows a "standard" adjustment of the electrode position with clamp resting.

- Using the manual clamp, consider that the power of the electrodes during the spot welding phase can be adjusted with the knurled nut (FIG. L); turn it clockwise (to the right) to increase the force proportional to the increase in the sheet thickness, selecting adjustments that make it possible to close the clamp (and relative micro switch activation) using very limited power. The correct position of the arms and electrodes is the same as that of the pneumatic clamp.

6.2 PARAMETER ADJUSTMENT (in spot welding)

The parameters that determine the diameter (section) and mechanical seal of the spot are:

- Force at the electrode.
- Spot welding current.
- Spot welding time.

If there is no specific experience, it is a good idea to carry out some spot welding tests using sheets of the same quality and thickness as those to be worked on.

Adjust the electrode power using the pressure adjusters as indicated in 6.1, selecting medium-high values.

The current and spot welding time parameters are adjusted automatically by selecting the thickness of the sheet to be welded with the (+ / - icons) keys. Adjustments can be made to the standard spot time (DEFAULT), within set limits, using the key (icon fig. C-2).

Insert the  pulse, having to spot weld sheets of thickness 0.8-1.2 mm at a high

yield point.

The pulse period is automatic, and as such does not need to be adjusted.

IMPORTANT: If the selected thickness "flashes", this means that the default **AUTO** or

initially programmed spot welding current is insufficient for spot welding in a satisfactory manner; compatibly with the power available in the installation area, reprogram the spot welding machine at maximum current (see paragraph 4.2.1): high spot welding currents combined with reduced times give better spot characteristics.

The spot is considered as correct when the nugget of the weld point can be extracted from one of the two sheets when tension is tested.

6.3 PROCEDURE

6.3.1 PNEUMATIC CLAMP

- The squeeze time is automatic; the value varies according to the selected sheet thickness.
- Place an electrode on the surface of one of the two sheets to be spot welded.
- Press the push-button on the clamp handle to:
 - a) Close the sheets between the electrodes with the pre-adjusted force (cylinder movement).
 - b) Pass the set welding current for the set time, signalled by the  icon that switches on and off.
- Release the push-button a few moments after the icon has switched off (end of welding); this delay (maintenance) gives the weld better mechanical characteristics.

6.3.2 MANUAL CLAMPS

- Place the lower electrode on the sheets to be spot welded.
- Move the upper lever of the clamp to the end stop to:
 - a) Close the sheets between the electrodes with the pre-adjusted force.
 - b) Pass the set welding current for the set time, signalled by the  icon that switches on and off.
- Release the clamp lever a few moments after the icon has switched off (end of welding); this delay (maintenance) gives the weld better mechanical characteristics.

6.3.3 STUDDER GUN



ATTENTION!

- To fix or remove the tools from the gun spindle, use two hex keys in a manner that stops the spindle from rotating.
- If working on doors or hoods, connect the earth bar to them to prevent current from passing through the hinges, and near the area to be spot welded (long current runs reduce spot efficiency).

6.3.4 Earth cable connection

- a) Bare the sheet as close as possible to the working area, for a surface that corresponds to the earth bar contact surface.
- b1) Fix the copper bar to the sheet surface, using a JOINTED CLAMP (welding model). As an alternative to method "b1" (difficult to carry out):
- b2) Spot weld a washer to the previously prepared sheet surface; pass the washer through the slit in the copper bar and lock it in position with the supplied clamp.

Washer welding for mass terminal fixing

Mount the relative electrode (POS. 9, Fig. M) in the gun spindle, and insert the washer (POS. 13, Fig. M).

Place the washer in the selected area. Place the earth terminal in contact in the same area; press the gun push-button to weld the washer, which should be fixed as indicated previously.

Screw, washer, nail, rivet spot welding

Fit the most suitable electrode on the gun, insert the element to be spot welded and place it on the sheet in the necessary spot; press the gun push-button: release the push-button only after the set time has elapsed.

Spot welding sheets on one side only

Fit the most suitable electrode on the spindle (POS. 6, Fig. M), pressing on the surface to be spot welded. Activate the gun push-button, release the push-button only after the set time has elapsed.



ATTENTION!

Maximum thickness of the plate that can be spot welded, on only one side: 1+1 mm. This type of spot welding cannot be used on the supporting frames of the chassis.

To obtain correct results when spot welding sheets, some fundamental precautions must be taken:

- 1 - An impeccable earth connection.
- 2 - Any paint, grease, oil must be cleaned from the two parts to be spot welded.
- 3 - The parts to be spot welded must be in contact with each other, without gaps; if necessary press with a tool, not with the gun. Excessive pressure brings bad results.
- 4 - The upper piece must not be thicker than 1 mm.
- 5 - The electrode tip must have a diameter of 2.5 mm.
- 6 - Tighten the nut that locks the electrode well, make sure the welding cable

- connectors are locked.
- 7 - When spot welding, position the electrode and push it slightly (3-4 kg). Press the push-button and allow the spot welding time to elapse, and only then remove the gun.
 - 8 - Never distance yourself further than 30 cm from the earth fixing point.

Contemporaneous spot welding and drawing of special washers

This function can be carried out by assembling and fully tightening the spindle (POS. 4, Fig. M) on the body of the extractor (Fig. 1, Fig. M): hook and fully fasten the other end of the extractor on the gun (Fig. I). Insert the special washer (POS. 14, Fig. M) into the spindle (POS. 4, Fig. M), and lock it with the relative screw (Fig. M). Spot weld in the relative area, adjusting the spot welding machine as if spot welding washers, and start drawing. At the end, rotate the extractor by 90° to release the washer, which can be spot welded in a new position.

Sheet heating and upsetting

In this mode the TIMER is disabled. Operation duration is therefore manual, being determined by the time in which the gun push-button is kept pressed. Current intensity is adjusted automatically according to the thickness of the selected sheet. Fit the carbon electrode (POS. 12, FIG. M) into the gun spindle, locking it with the ring nut. Touch the area, that was previously bared, with the carbon tip and press the gun push-button. Work from the outside to the inside, using a circular movement to heat the sheet which undergoes work hardening and returns to its original position. To prevent the sheet from drawing too much, treat small areas and immediately after wipe using a damp cloth to cool the treated part.

Sheet upsetting

From this position operate on the relative electrode to flatten sheets that have localized deformations.

Intermittent spot welding

This function is suitable for spot welding small rectangles of sheet in order to cover holes caused by rust or other reasons. Place the relative electrode (POS. 5, Fig. M) on the spindle, accurately tighten the ring nut. Bare the involved area and make sure the piece of sheet to be spot welded is clean and free from grease or paint. Position the workpiece and place the electrode against it, then press the gun push-button. Keeping it constantly pressed move forward rhythmically, following the work/pause intervals given by the spot welding machine. **N.B.:** Press lightly while working (3-4 kg), following a line that is ideally 2-3 mm from the edge of the new piece to be welded. To obtain good results:

- 1 - Remain within 30 cm from the earth fixing point.
- 2 - Use cover sheets that are no more than 0.8 mm thick, better if of stainless steel.
- 3 - Move forward in time with the spot welding machine rhythm. Move forward during the pause moments, and stop while spot welding.

Using the supplied extractor (POS. 1, Fig. M)

Washer hooking and drawing

This function is carried out by assembling and tightening the spindle (POS. 3, Fig. I) onto the body of the electrode (POS. 1, Fig. M). Hook the washer (POS. 13, Fig. M), spot welded as described previously, and begin drawing. When finished, rotate the extractor by 90° to detach the washer.

Plug hooking and drawing

This function is carried out by assembling and tightening the spindle (POS. 2, Fig. M) onto the body of the electrode (POS. 1, Fig. M). Make the plug enter (POS. 15-16, Fig. M), after spot welding it as described previously, the spindle (POS. 1, Fig. M) keeping the terminal tightened towards the extractor (POS. 2, Fig. M). When completely introduced, release the spindle and start drawing. When finished, pull the spindle towards the hammer to remove the plug.

STUDDER TOUCH

The studder can be supplied in the version without push-button. To spot weld, just place the tool against the piece to be welded, which is connected to the earth cable: after a few moments, the machine recognises the contact and starts the spot automatically.

 **ATTENTION: DO NOT PLACE THE STUDDER ON THE PIECE WITHOUT WELDING!**

6.4 HEAT GUN FOR STAPLE WELDING OF PLASTIC (PLASTIC REPAIR GUN)

 **WARNING! FOLLOW THE REQUIREMENTS FOR GENERAL SAFETY FOR RESISTANCE WELDING PRESENT AT THE BEGINNING OF THIS MANUAL AND RELEVANT TO THIS TOOL.**

- IN PARTICULAR:**
- PAY ATTENTION TO THE STAPLES, THEY CAN REACH UP TO 200°C TEMPERATURES WHEN THE TOOL IS ACTIVATED!
 - DO NOT TOUCH THE STAPLES WITHOUT PROPER PROTECTION.
 - WEAR GLOVES AND PROTECTIVE CLOTHING SUITABLE TO THIS WORKING PROCESS.
 - PROTECT YOUR EYES WITH PROPER SAFETY GLASSES.
 - DO NOT USE THE TOOL NEAR INFLAMMABLE SUBSTANCES.
 - USE THE TOOL ONLY FOR THE REPAIR OF BUNPERS.

How to use:

- Select the clip for the job and insert it into the gun (Fig. S).



Use the "U" clip (ondulated) to repair small cracks.



Use the "V" clip for the corners.



Use the "W" clip (serpentine) for wider cracks.

- Set the "Power" from the control panel depending on the thickness of the plastic to be welded. In the "AUTO" position, the display shows a level of "03" which is suitable for intermediate thickness of about 5mm.
- Press the button of the gun and pre-heat the clip for a few seconds in the air, then insert it slowly into the crack to be repaired (Fig. T).
- Release the button maintaining the clip in its place until it cools.
- Move the gun slowly so as to leave the clip dipped in plastic.
- Repeat the operation with the other staples positioning them along the cut at a distance between 1 and 3 cm from one other.
- Cut with a clamp the legs of the staples sticking out of the plastic.
- Smooth cutting fixed with hot coils .

7. MAINTENANCE



WARNING! BEFORE CARRYING OUT MAINTENANCE, MAKE SURE THE MACHINE IS OFF AND DISCONNECTED FROM THE MAINS. The switch must be locked at "O" using the supplied lock.

7.1 ROUTINE MAINTENANCE

ROUTINE MAINTENANCE CAN BE CARRIED OUT BY THE OPERATOR.

- adaptation/restoration of the diameter and profile of the electrode tip;
- replacement of the electrodes and the arms;
- electrode alignment check;
- cooling check on cables and clamp;
- condensate discharge from the compressed air entry filter.
- check the integrity of the spot welding machine power cable and the clamp.

ONLY for the AQUA version:

- periodic check of the level of cooling water in the tank.
- periodic check to ensure there are no water leaks.

7.2 SPECIAL MAINTENANCE

SPECIAL MAINTENANCE MUST ONLY BE CARRIED OUT BY TECHNICIANS WHO ARE EXPERT OR QUALIFIED IN AN ELECTRIC-MECHANICAL AMBIT.



WARNING! BEFORE REMOVING THE SPOT WELDER OR CLAMP PANELS AND LOOKING INSIDE, MAKE SURE THE SPOT WELDER IS OFF AND DISCONNECTED FROM THE ELECTRIC AND PNEUMATIC (if present) POWER SUPPLIES.

Carrying out checks while the inside of the spot welder is live can cause serious electric shock due to direct contact with live parts and/or injury due to direct contact with moving parts.

Periodically and as frequently as required by the use and environmental conditions, inspect inside the spot welder and clamp and remove the dust and metal particles that have deposited on the transformer, diode module, power terminal board, etc. using a blast of dry compressed air (max. 5 bar). Do not direct the jet of compressed air onto the electronic circuit board; if necessary clean with a very soft brush or suitable solvents.

At the same time:

- Make sure the wiring does not show signs of insulation damage or loose-oxidised connections.
- Make sure the screws that connect the transformer secondary with the output bars / wires are tight and that there are no signs of oxidation or overheating.

7.2.1 Interventions on the water cooling unit (only AQUA version)

In the case of:

- excessive need to top-up the water level in the tank;
- excessive tripping of alarm 9;
- water leaks;

it is recommended to check for any problems inside the Cooling system zone.

Refer to the instructions in section 7.2 regarding general checks and, after disconnecting the spot welder from the mains, remove the side panel (FIG .N).

Make sure there are no leaks in the couplings or pipes. If there are water leaks, replace all damaged parts. Eliminate any water which has leaked during the maintenance work, and replace the side panel.

Then reset the spot welder following the instructions provided in paragraph 6 (Spot welding).

8. TROUBLESHOOTING

SHOULD MACHINE OPERATION NOT BE SATISFACTORY, AND BEFORE CARRYING OUT MORE SYSTEMATIC CHECKS OR CONTACTING YOUR TECHNICAL ASSISTANCE CENTRE, MAKE SURE THAT:

- With the main switch of the spot welder closed (pos. "I") the display is lit; if not the problem is in the power line (cables, plug and socket, fuses, excessive voltage drop, etc.).
- The display does not show the alarm signals (see TAB. 2): when the alarm stops press "START" to reactivate the spot welder; make sure the cooling water is circulating correctly and if necessary reduce the work cycle intermittence ratio.
- The elements that are part of the secondary circuit (fuses – arm-holders – arms – electrode holders – cables) are not inefficient because of loose screws or oxidation.
- The welding parameters are suitable for the work to be carried out
- After having carried out maintenance or repairs, restore the connections and wiring as they were before, making sure they do not come into contact with moving parts or parts that can reach high temperatures. Band all the wires as they were before, being careful to keep the primary high voltage connections separate from the secondary low voltage ones. Use all the original washers and screws when re-closing the structural work.

	pag.		pag.
1. SICUREZZA GENERALE PER LA SALDATURA A RESISTENZA.....	10	5.10 COLLEGAMENTO PINZA DOPPIO PUNTO.....	13
2. INTRODUZIONE E DESCRIZIONE GENERALE	11	6. SALDATURA (Puntatura)	13
2.1 INTRODUZIONE	11	6.1 OPERAZIONI PRELIMINARI	13
2.2 ACCESSORI DI SERIE	11	6.2 REGOLAZIONE DEI PARAMETRI (in puntatura)	13
2.3 ACCESSORI A RICHIESTA.....	11	6.3 PROCEDIMENTO	13
3. DATI TECNICI	11	6.3.1 PINZA PNEUMATICA	13
3.1 TARGA DATI (Fig. A)	11	6.3.2 PINZE MANUALI	13
3.2 ALTRI DATI TECNICI	11	6.3.3 PISTOLA STUDDER	13
3.2.1 Puntatrice	11	6.3.4 Collegamento del cavo di massa	13
3.2.2 Gruppo di raffreddamento (GRA).....	11	6.4 PISTOLA TERMICA PER LA SALDATURA A GRAFFE DELLA PLASTICA (PLASTIC REPAIR GUN)	14
4. DESCRIZIONE DELLA PUNTATRICE	11	7. MANUTENZIONE.....	14
4.1 ASSIEME DELLA PUNTATRICE E COMPONENTI PRINCIPALI (Fig. B).....	11	7.1 MANUTENZIONE ORDINARIA.....	14
4.2 DISPOSITIVI DI CONTROLLO E REGOLAZIONE	11	7.2 MANUTENZIONE STRAORDINARIA	14
4.2.1 Pannello di controllo (Fig. C).....	11	7.2.1 Interventi sul gruppo di raffreddamento ad acqua (solo versione AQUA).....	14
4.2.2 Gruppo regolatore di pressione e manometro (fig. B-8).....	12	8. RICERCA GUASTI.....	15
4.3 FUNZIONI DI SICUREZZA ED INTERBLOCCO.....	12		
4.3.1 Protezioni e allarmi (TAB. 2).....	12		
5. INSTALLAZIONE.....	12		
5.1 ALLESTIMENTO	12		
5.2 MODALITÀ DI SOLLEVAMENTO (Fig. E).....	12		
5.3 UBICAZIONE	13		
5.4 COLLEGAMENTO ALLA RETE.....	13		
5.4.1 Avvertenze.....	13		
5.4.2 Spina e presa di rete	13		
5.5 COLLEGAMENTO PNEUMATICO	13		
5.6 PREDISPOSIZIONE DEL GRUPPO DI RAFFREDDAMENTO (Versione AQUA).....	13		
5.7 COLLEGAMENTO PINZA PNEUMATICA (Fig. F)	13		
5.8 COLLEGAMENTO PINZA MANUALE E PISTOLA STUDDER CON CAVO DI MASSA (FIG. G).....	13		
5.9 COLLEGAMENTO DELLA PISTOLA TERMICA PER LA SALDATURA A GRAFFE DI PARTI IN PLASTICA (FIG. H.).....	13		

APPARECCHIATURE PER SALDATURA A RESISTENZA PER USO PROFESSIONALE E INDUSTRIALE.

Nota: Nel testo che segue verrà impiegato il termine "puntatrice".

1. SICUREZZA GENERALE PER LA SALDATURA A RESISTENZA

L'operatore deve essere sufficientemente edotto sull'uso sicuro della puntatrice ed informato sui rischi connessi ai procedimenti per saldatura a resistenza, alle relative misure di protezione ed alle procedure di emergenza.

La puntatrice (solo nelle versioni ad azionamento con cilindro pneumatico) è provvista di interruttore generale con funzioni di emergenza, dotato di lucchetto per il suo bloccaggio in posizione "O" (aperto).

La chiave del lucchetto può essere consegnata esclusivamente all'operatore esperto od istruito sui compiti assegnatigli e sui possibili pericoli derivanti da questo procedimento di saldatura o dall'uso negligente della puntatrice.

In assenza dell'operatore l'interruttore dev'essere posto in posizione "O" bloccato con il lucchetto chiuso e privo di chiave.



- Eseguire l'installazione elettrica secondo le previste norme e leggi antinfornistiche.
- La puntatrice deve essere collegata esclusivamente ad un sistema di alimentazione con conduttore di neutro collegato a terra.
- Assicurarsi che la presa di alimentazione sia correttamente collegata alla terra di protezione.
- Non utilizzare cavi con isolamento deteriorato o con connessioni allentate.
- Utilizzare la puntatrice ad una temperatura ambiente dell'aria compresa tra 5°C e 40°C e ad una umidità relativa pari al 50% fino a temperatura di 40°C e del 90% per temperature fino a 20°C.
- Non utilizzare la puntatrice in ambienti umidi o bagnati o sotto la pioggia.
- La connessione dei cavi di saldatura e qualunque intervento di manutenzione ordinaria sui bracci e/o elettrodi devono essere eseguiti a puntatrice spenta e scollegata dalla rete di alimentazione elettrica e pneumatica (se presente). Sulle puntatrici ad azionamento con cilindro pneumatico è necessario bloccare l'interruttore generale in posizione "O" col lucchetto in dotazione. La stessa procedura dev'essere rispettata per l'allacciamento alla rete idrica o ad una unità di raffreddamento a circuito chiuso (puntatrici raffreddate ad acqua) ed in ogni caso di interventi di riparazione (manutenzione straordinaria).
- Sulle puntatrici ad azionamento con cilindro pneumatico è necessario bloccare l'interruttore generale in posizione "O" col lucchetto in dotazione. La stessa procedura dev'essere rispettata per l'allacciamento alla rete idrica o ad una unità di raffreddamento a circuito chiuso (puntatrici raffreddate ad acqua) ed in ogni caso di interventi di riparazione (manutenzione straordinaria).
- E' fatto divieto di utilizzo dell'apparecchiatura in ambienti con zone classificate a rischio di esplosione per la presenza di gas, polveri o nebbie.



- Non saldare su contenitori, recipienti o tubazioni che contengano o che abbiano contenuto prodotti infiammabili liquidi o gassosi.
- Evitare di operare su materiali puliti con solventi clorurati o nelle vicinanze di dette sostanze.
- Non saldare su recipienti in pressione.
- Allontanare dall'area di lavoro tutte le sostanze infiammabili (p.es. legno, carta, stracci, etc.).
- Lasciare raffreddare il pezzo appena saldato! Non collocare il pezzo in prossimità di sostanze infiammabili.
- Assicurarsi un ricambio d'aria adeguato o di mezzi atti ad asportare i fumi di saldatura nelle vicinanze degli elettrodi; è necessario un approccio sistematico per la valutazione dei limiti all'esposizione dei fumi di saldatura in funzione della loro composizione, concentrazione e durata dell'esposizione stessa.



- Proteggere sempre gli occhi con gli appositi occhiali di protezione.
- Indossare guanti e indumenti di protezione adatti alle lavorazioni con saldatura a resistenza.
- Rumorosità: Se a causa di operazioni di saldatura particolarmente intensive viene verificato un livello di esposizione quotidiana personale (LEPd) uguale o maggiore a 85db(A), è obbligatorio l'uso di adeguati mezzi di protezione individuale.



- Il passaggio della corrente di puntatura provoca l'insorgere di campi elettromagnetici (EMF) localizzati nei dintorni del circuito di puntatura.

I campi elettromagnetici possono interferire con alcune apparecchiature mediche (es. Pace-maker, respiratori, protesi metalliche etc.).

Devono essere prese adeguate misure protettive nei confronti dei portatori di queste apparecchiature. Ad esempio proibire l'accesso all'area di utilizzo della puntatrice.

Questa puntatrice soddisfa gli standard tecnici di prodotto per l'uso esclusivo in ambiente industriale a scopo professionale. Non è assicurata la rispondenza ai limiti di base relativi all'esposizione umana ai campi elettromagnetici in ambiente domestico.

L'operatore deve utilizzare le seguenti procedure in modo da ridurre l'esposizione ai campi elettromagnetici:

- Fissare insieme il più vicino possibile i due cavi di puntatura (se presenti).
- Mantenere la testa ed il tronco del corpo il più distante possibile dal circuito di puntatura.
- Non avvolgere mai i cavi di puntatura (se presenti) attorno al corpo.
- Non puntare con il corpo in mezzo al circuito di puntatura. Tenere entrambi i cavi dalla stessa parte del corpo.
- Collegare il cavo di ritorno della corrente di puntatura (se presente) al pezzo da puntare il più vicino possibile al giunto in esecuzione.
- Non puntare vicino, seduti o appoggiati alla puntatrice (minima distanza: 50cm).
- Non lasciare oggetti ferromagnetici in prossimità del circuito di puntatura.
- Distanza minima:
 - d = 3cm, f = 50cm (Fig. O);
 - d = 3cm, f = 50cm (Fig. P);
 - d = 30cm (Fig. Q);
 - d = 20cm (Fig. R) Studder.



- Apparecchiatura di classe A:

Questa puntatrice soddisfa i requisiti dello standard tecnico di prodotto per l'uso esclusivo in ambiente industriale e a scopo professionale. Non è assicurata la rispondenza alla compatibilità elettromagnetica negli edifici domestici e in quelli direttamente collegati a una rete di alimentazione a bassa tensione che alimenta gli edifici per l'uso domestico

USO PREVISTO

L'impianto è stato progettato per essere usato esclusivamente in carrozzeria per la riparazione delle autovetture: deve essere utilizzato per la puntatura di una o più lamiere in acciaio a basso contenuto di carbonio, di forma e dimensioni variabili a seconda della lavorazione da eseguire.



RISCHI RESIDUI

**RISCHIO DI SCHIACCIAMENTO DEGLI ARTI SUPERIORI
NON PORRE LE MANI IN VICINANZA DI PARTI IN MOVIMENTO!**

La modalità di funzionamento della puntatrice e la variabilità di forma e dimensioni del pezzo in lavorazione impediscono la realizzazione di una protezione integrata contro il pericolo di schiacciamento degli arti superiori: dita, mano, avambraccio.

Il rischio dev'essere ridotto adottando le opportune misure preventive:

- L'operatore dev'essere esperto o istruito sul procedimento di saldatura a resistenza con questa tipologia di apparecchiature.
- Dev'essere eseguita una valutazione del rischio per ogni tipologia di lavoro da eseguire; è necessario predisporre attrezzature e mascheraggi atti a sostenere e guidare il pezzo in lavorazione in modo da allontanare le mani dalla zona pericolosa corrispondente agli elettrodi.
- Nel caso di utilizzo di una puntatrice portatile: impugnare saldamente la pinza con tutte e due le mani poste sugli appositi manici; mantenere sempre le mani lontane dagli elettrodi.
- In tutti i casi ove la conformazione del pezzo lo renda possibile regolare la distanza degli elettrodi in modo che non vengano superati 6 mm di corsa.
- Impedire che più persone lavorino contemporaneamente con la stessa puntatrice.
- La zona di lavoro dev'essere interdetta alle persone estranee.
- Non lasciare incustodita la puntatrice: in questo caso è obbligatorio scollegarla dalla rete di alimentazione; nelle puntatrici ad azionamento con cilindro pneumatico portare l'interruttore generale in "O" e bloccarlo con il lucchetto in dotazione, la chiave dev'essere estratta e conservata dal responsabile.
- Utilizzare esclusivamente gli elettrodi previsti per la macchina (vedi lista ricambi) senza alterare la forma degli stessi.

RISCHIO DI USTIONI

Alcune parti della puntatrice (elettrodi - bracci e aree adiacenti) possono raggiungere temperature superiori a 65°C: è necessario indossare indumenti protettivi adeguati.

Lasciare raffreddare il pezzo appena saldato prima di toccarlo!

RISCHIO DI RIBALTAMENTO E CADUTA

- Collocare la puntatrice su una superficie orizzontale di portata adeguata alla massa; vincolare al piano di appoggio la puntatrice (quando previsto nella sezione "INSTALLAZIONE" di questo manuale). In caso contrario, pavimentazioni inclinate o sconnesse, piani d'appoggio mobili, esiste il pericolo di ribaltamento.
- E' vietato il sollevamento della puntatrice, salvo il caso espressamente previsto nella sezione "INSTALLAZIONE" di questo manuale.
- Nel caso di utilizzo di macchine carrellate: scollegare la puntatrice dall'alimentazione elettrica e pneumatica (se presente) prima di spostare l'unità in un'altra zona di lavoro. Fare attenzione agli ostacoli e alle asperità del terreno (per esempio cavi e tubi).

USO IMPROPRIO

E' pericolosa l'utilizzazione della puntatrice per qualsiasi lavorazione diversa da quella prevista (vedi USO PREVISTO).



PROTEZIONI E RIPARI

Le protezioni e le parti mobili dell'involucro della puntatrice devono essere in posizione, prima di collegarla alla rete di alimentazione.

ATTENZIONE! Qualunque intervento manuale su parti mobili accessibili della puntatrice, ad esempio:

- Sostituzione o manutenzione degli elettrodi
- Regolazione della posizione di bracci o elettrodi

**DEVE ESSERE ESEGUITO CON LA PUNTATRICE SPENTA E SCOLLEGATA DALLA RETE DI ALIMENTAZIONE ELETTRICA E PNEUMATICA (se presente).
INTERRUTTORE GENERALE BLOCCATO IN "O" CON LUCCHETTO CHIUSO E CHIAVE ESTRATTA** nei modelli con azionamento a CILINDRO PNEUMATICO).

IMMAGAZZINAMENTO

- Collocare la macchina e i suoi accessori (con o senza imballo) in locali chiusi.
 - L'umidità relativa dell'aria non deve essere superiore all'80%.
 - La temperatura ambiente deve essere compresa tra -15°C e 45°C.
- In caso di macchina provvista di unità di raffreddamento ad acqua e temperatura ambiente inferiore a 0°C: aggiungere il liquido antigelo previsto oppure svuotare completamente il circuito idraulico e il serbatoio dell'acqua.
Utilizzare sempre adeguate misure per proteggere la macchina dall'umidità, dallo sporco e dalla corrosione.

2. INTRODUZIONE E DESCRIZIONE GENERALE

2.1 INTRODUZIONE

Impianto mobile per saldatura a resistenza (puntatrice) con controllo digitale a microprocessore. Dotato di prese rapide per i cavi di saldatura, facilita la immediata intercambiabilità delle attrezzature, permettendo l'esecuzione di numerose lavorazioni a caldo e di lavorazione a punti sulle lamiere, specificatamente nelle autocarrozzerie e settori con lavorazioni analoghe.

La puntatrice è disponibile in due versioni:

- Versione raffreddata ad aria abbreviata in "A.F."
- Versione raffreddata ad aria e acqua (pinza) abbreviata in "AQUA"

Le principali caratteristiche sono:

- scelta automatica dei parametri di saldatura;
- riconoscimento automatico dell'utensile inserito;
- comando automatico a spegnimento temporizzato del raffreddamento ad aria (acqua se presente);
- scelta della corrente di puntatura ottimale in funzione della potenza di rete disponibile;
- limitazione della sovracorrente di linea all'inserzione (controllo cosφ d'inserzione);
- Display LCD retroilluminato per la visualizzazione dei comandi e dei parametri impostati;

La puntatrice può operare su lamiere in ferro a basso contenuto di carbonio e su lamiere in ferro zincato.

2.2 ACCESSORI DI SERIE

- Pinza ad azionamento pneumatico con cavi raffreddata ad aria (bracci da 120mm ed elettrodi standard): versione A.F.
- Pinza ad azionamento pneumatico con cavi raffreddata ad acqua (bracci da 120 mm): versione AQUA;

- Unità integrata per il raffreddamento ad acqua a circuito chiuso: VERSIONE AQUA;
- Gruppo riduttore di pressione-filtro manometro con elettrovalvola (alimentazione aria compressa);
- Carrello integrato;

2.3 ACCESSORI A RICHIESTA

- Coppie bracci ad elettrodi con lunghezza e/o forma diversa per pinza pneumatica raffreddata ad aria /acqua (v. lista ricambi).
- Pinza ad azionamento manuale con coppia cavi.
- Coppia bracci ed elettrodi con lunghezza e/o forma diversa per pinza manuale (v. lista ricambi).
- Pinza a "C" ad azionamento manuale con cavi.
- Kit Studder completo con cavo di massa separato e cassetta accessori.
- Pinza per doppio punto a raffreddamento ad aria con cavi.
- Kit Studder senza grilletto, completo con cavo di massa (salda a contatto senza utilizzare il pulsante).
- Pistola termica per saldatura a graffe di parti in plastica.
- Graffe per la pistola termica (v. lista ricambi).
- Kit palo di sostegno e scaricatore di peso per la pinza.

3. DATI TECNICI

3.1 TARGA DATI (Fig. A)

I principali dati relativi all'impiego e alle prestazioni della puntatrice sono riassunti nella targa caratteristiche col seguente significato.

- 1 - Numero delle fasi e frequenza della linea di alimentazione.
- 2 - Tensione di alimentazione.
- 3 - Potenza di rete a regime permanente (100%).
- 4 - Potenza nominale di rete con rapporto d'intermittenza del 50%.
- 5 - Tensione massima a vuoto agli elettrodi.
- 6 - Corrente massima con elettrodi in corto-circuito.
- 7 - Corrente a secondario a regime permanente (100%).
- 8 - Scartamento e lunghezza del braccio (standard).
- 9 - Forza massima agli elettrodi.
- 10 - Pressione nominale della sorgente di aria compressa.
- 11 - Pressione della sorgente d'aria compressa necessaria per ottenere la massima forza agli elettrodi.
- 12 - Portata dell'acqua di raffreddamento.
- 13 - Caduta di pressione nominale del liquido per il raffreddamento.
- 14 - Massa dell'apparecchiatura.
- 15 - Simboli riferiti alla sicurezza il cui significato è riportato al capitolo 1 "Sicurezza generale per la saldatura a resistenza".

Nota: L'esempio di targa riportato è indicativo del significato dei simboli e delle cifre; i valori esatti dei dati tecnici della puntatrice in vostro possesso devono essere rilevati direttamente sulla targa della puntatrice stessa.

3.2 ALTRI DATI TECNICI

3.2.1 Puntatrice

Caratteristiche generali

- Tensione e frequenza di alimentazione : 400V(±15%) ~ 2ph-50/60 Hz oppure 230V (±15%) ~1ph-50/60 Hz
- Classe di protezione elettrica : I
- Classe d'isolamento : H
- Grado di protezione involucro : IP 20
- Tipo di raffreddamento : AF (Aria Forzata), Acqua (versione AQUA)
- (*) Ingombro (LxWxH) : 710 x 450 x 910mm
- (**) Peso : 66kg AF, 81kg AQUA

Input

- Potenza max in cortocircuito (Scc) : 58kVA
- Fattore di potenza al max : 0.8
- Fusibili di rete ritardati : 32A (400V)/64A (230V)
- Interruttore automatico di rete : 32A @ 400V ("C"- IEC60947-2) 63A @ 230V ("C"- IEC60947-2)
- Cavo di alimentazione (L≤4m) : 3 x 4mm²(400V) - 3 x 6mm² (230V)

Output

- Tensione secondaria a vuoto (U₂ d) : 10V
- Corrente max di puntatura (I₂ max) : 7kA
- Capacità di puntatura : max 3 + 3 mm
- Rapporto intermittenza : 1.5% A.F., 3% AQUA
- Forza massima agli elettrodi : 150 daN
- Sporgenza bracci : 120-500mm
- Regolazione corrente di puntatura : automatica
- Regolazione tempo di puntatura : automatico in funzione dello spessore della lamiera e della pinza utilizzata.

(*) NOTA: l'ingombro non comprende i cavi e il palo di sostegno.

(**) NOTA: il peso del generatore non comprende la pinza e il palo di sostegno.

3.2.2 Gruppo di raffreddamento (GRA)

Caratteristiche generali

- Pressione massima (pmax) : 3 bar
- Potenza di raffreddamento (P @ 1l/min) : 1 kW
- Capacità serbatoio : 8 l
- Liquido di raffreddamento : acqua demineralizzata

4. DESCRIZIONE DELLA PUNTATRICE

4.1 ASSIEME DELLA PUNTATRICE E COMPONENTI PRINCIPALI (Fig. B)

Sul lato anteriore:

- 1 - Pannello di controllo;
- 2 - Attacco cavi della pinza (dinse);
- 3 - Prese rapide per l'attacco dei tubi aria;
- 4 - Prese rapide per l'attacco dei tubi acqua (versione AQUA);
- 5 - Connettore 14 pin;

Sul lato posteriore:

- 6 - Interruttore generale;
- 7 - Ingresso del cavo di alimentazione;
- 8 - Gruppo regolatore di pressione, manometro e filtro ingresso aria;
- 9 - Tappo del serbatoio del gruppo di raffreddamento (versione AQUA);
- 10 - Livello dell'acqua del GRA (versione AQUA);
- 11 - Sfiato dell'aria del GRA (versione AQUA).

4.2 DISPOSITIVI DI CONTROLLO E REGOLAZIONE

4.2.1 Pannello di controllo (Fig. C)



1. Tasto a più funzioni









a) FUNZIONE "START":

abilità la macchina a funzionare al primo avvio o dopo una situazione di allarme.

NOTA: Il display segnala all'operatore, quando necessario, che deve premere il pulsante "START" per poter utilizzare la macchina.

- b) FUNZIONE "MODE":
 seleziona la puntatura ad "impulsi"  (attivabile solo con le pinze pneumatiche) oppure seleziona l'utensile dello studder (fig. C-8a / 8f attivabile solo con la pistola studder).
- c) SCELTA DELL'UNITA' di MISURA:
 mantenendo premuto per 3 secondi il tasto è possibile impostare l'unità di misura dello spessore della lamiera in "millimetri" [mm], "gauge" [ga] oppure inch [in].

2-3. Tasti a doppia funzione





















- a) FUNZIONE SPESSORE della LAMIERA:
 premendo il tasto  si incrementa lo spessore della lamiera, premendo il tasto  si diminuisce.
- b) FUNZIONE SELEZIONE LIVELLO TIME  o POWER  :
 mantenendo premuto il tasto  per 3 secondi è possibile incrementare o diminuire il tempo di saldatura  rispetto al valore impostato automaticamente dalla macchina  ;
 mantenendo premuto il tasto  per 3 secondi è possibile incrementare o diminuire la potenza  di saldatura rispetto al valore impostato automaticamente dalla macchina;











NOTA: la programmazione della potenza di puntatura permette di modificare il valore della corrente programmata in fabbrica (5kA), adatto per una potenza installata di 10 kW .



IMPORTANTE: La TAB. 1 fornisce la corrispondenza tra la corrente selezionata e la potenza minima di rete, che dev'essere disponibile nel luogo d'installazione (potenza installata), per evitare la possibilità d'intervento intempestivo della protezione di linea.
 E' consigliabile eseguire l'adeguamento della programmazione sia nel caso il valore di "default" risulti insufficiente per un'ottima esecuzione del punto con lo spessore selezionato (lo spessore corrispondente lampeggia), oppure, quando la potenza installata è compatibile, selezionando il valore di 7kA e garantendo così maggiore sicurezza operativa in tutte le applicazioni. La programmazione con valori di corrente inferiori limita, di conseguenza, lo spessore massimo saldabile.

4. Display LCD

5.  **START** 
 Segnala che è necessario premere il tasto  per abilitare la macchina alla saldatura.
6. 
 Visualizza lo spessore della lamiera ed eventuali codici di allarme.
7.  
 Si attiva collegando la pistola Studder con grilletto oppure senza  (versione attivabile a contatto).
- 8a. 
 Indica la puntatura di spine, ribattini, rondelle, rondelle speciali con appositi elettrodi.
- 8b. 
 Indica la puntatura di viti diametro 4+6, e ribattini diametro 5 con apposito elettrodo.
- 8c. 
 Indica la saldatura a punto singolo con apposito elettrodo.
- 8d. 
 Indica il rinvenimento delle lamiere con l'elettrodo al carbone.
- 8e. 
 Indica la ricalcatura delle lamiere con apposito elettrodo.
- 8f. 
 Indica la puntatura intermittente per la rappezzatura sulle lamiere con apposito elettrodo.
9. 
 Indica il livello del tempo di saldatura  o del  rispetto al valore impostato automaticamente .
10. 
 Indica che la funzione della puntatura ad impulsi è stata attivata (solo per pinze pneumatiche).
11. 
 Indica che si sta utilizzando una pinza ad azionamento "manuale" e non "pneumatico".
12. 
 Indica che la pinza in uso è energizzata.

- 13-14-15. 
  indicano pinza doppio punto,   indicano pinza ad "X",  si attiva con la pistola Studder.
16. 
 Rappresenta lo spessore della lamiera da saldare.
17. 
 Indica che la macchina è in protezione termostatica.
18. 
 Indica che si sta utilizzando la pistola termica a graffe per la saldatura di parti in plastica.
19. 
 Indica l'unità di misura dello spessore della lamiera.

4.2.2 Gruppo regolatore di pressione e manometro (fig. B-8)

Permette di regolare la pressione esercitata agli elettrodi della pinza pneumatica agendo sulla manopola di regolazione e di modificare il flusso di aria di raffreddamento delle pinze che lo prevedono. Si consiglia di impostare la pressione al massimo senza superare 8 bar.

4.3 FUNZIONI DI SICUREZZA ED INTERBLOCCO

4.3.1 Protezioni e allarmi (TAB. 2)

- a) Protezione termica:
 Interviene nel caso di sovratemperatura della puntatrice causata dalla mancanza o portata insufficiente del fluido di raffreddamento oppure da un ciclo di lavoro superiore al limite ammesso.
 L'intervento è segnalato dall'accensione dell'icona sul display (fig. C-17) e con:
 AL1 = allarme termico macchina.
 AL2 = allarme termico pinza, studder.
 EFFETTO: blocco movimentazione, apertura elettrodi (cilindro allo scarico); blocco della corrente (saldatura inibita).
 RIPRISTINO: manuale (azione sul pulsante "START" dopo il rientro nei limiti di temperatura ammessi - spegnimento dell'icona).
- b) Interruttore generale:
 - Posizione "O" = aperto lucchettabile (vedi capitolo 1).



ATTENZIONE! In posizione "O" i morsetti interni L1+L2(N) di collegamento cavo di alimentazione sono in tensione.

- Posizione "I" = chiuso: puntatrice alimentata ma non in funzione (STAND BY - si richiede di premere il pulsante "START").
- Funzione emergenza
 Con puntatrice in funzione l'apertura (pos. "I" => pos "O") ne determina l'arresto in condizioni di sicurezza:
 - corrente inibita;
 - apertura degli elettrodi (cilindro allo scarico);
 - riavvio automatico inibito.



ATTENZIONE! VERIFICARE PERIODICAMENTE IL CORRETTO FUNZIONAMENTO DELL'ARRESTO IN SICUREZZA.

- c) Sicurezza gruppo di raffreddamento (versione AQUA)
 Interviene in caso di mancanza o caduta di pressione dell'acqua di raffreddamento; L'intervento è segnalato sul display con AL 9 = allarme mancanza acqua.
 EFFETTO: blocco movimentazione, apertura elettrodi (cilindro allo scarico); blocco della corrente (saldatura inibita).
 RIPRISTINO: rabboccare il liquido di raffreddamento quindi spegnere ed accendere la macchina (vedi anche Par. 5.6 "predisposizione del gruppo di raffreddamento").
- d) Protezione sovra e sotto tensione
 L'intervento è segnalato sul display con AL 3 = allarme sovratensione e con AL 4 = allarme sottotensione.
 EFFETTO: blocco movimentazione, apertura elettrodi (cilindro allo scarico); blocco della corrente (saldatura inibita).
 RIPRISTINO: manuale (azione sul pulsante "START").
- e) Pulsante "START" (Fig. C-5).
 È necessario il suo azionamento per poter comandare l'operazione di saldatura in ciascuna delle seguenti condizioni:
 - ad ogni chiusura dell'interruttore generale (pos "O" => pos "I");
 - dopo ogni intervento dei dispositivi di sicurezza/ protezione;
 - dopo il ritorno dell'alimentazione di energia (elettrica ed aria compressa) precedentemente interrotta per sezionamento a monte o avaria;



ATTENZIONE! VERIFICARE PERIODICAMENTE IL CORRETTO FUNZIONAMENTO DELL'AVVIO IN SICUREZZA

5. INSTALLAZIONE



ATTENZIONE! ESEGUIRE TUTTE LE OPERAZIONI DI INSTALLAZIONE ED ALLACCIAMENTI ELETTRICI E PNEUMATICI CON LA PUNTATRICE RIGOROSAMENTE SPENTA E SCOLLEGATA DALLA RETE DI ALIMENTAZIONE. GLI ALLACCIAMENTI ELETTRICI E PNEUMATICI DEVONO ESSERE ESEGUITI ESCLUSIVAMENTE DA PERSONALE ESPERTO O QUALIFICATO.

5.1 ALLESTIMENTO

Disimballare la puntatrice, eseguire il montaggio della parti staccate contenute nell'imballo come indicato in questo capitolo (Fig. D).

5.2 MODALITÀ DI SOLLEVAMENTO (Fig. E).

Il sollevamento della puntatrice dev'essere eseguito con doppia fune e ganci opportunamente dimensionati per il peso della macchina, utilizzando gli appositi anelli M8.
 E' assolutamente vietato imbragare la puntatrice con modalità diverse da quelle indicate.

5.3 UBICAZIONE

Riservare alla zona d'installazione una area sufficientemente ampia e priva di ostacoli atta a garantire l'accessibilità al pannello comandi all'interruttore generale e all'area di lavoro in piena sicurezza.

Accertarsi che non vi siano ostacoli in corrispondenza delle aperture di ingresso o uscita dell'aria di raffreddamento, verificando che non possano venir aspirate polveri conduttive, vapori corrosivi, umidità etc.

Posizionare la puntatrice su una superficie piana di materiale omogeneo e compatto adatta a sopportarne il peso (vedi "dati tecnici") per evitare il pericolo di ribaltamento o spostamenti pericolosi.

5.4 COLLEGAMENTO ALLA RETE

5.4.1 Avvertenze

Prima di effettuare qualsiasi collegamento elettrico, verificare che i dati di targa della puntatrice corrispondano alla tensione e frequenza di rete disponibili nel luogo d'installazione.

La puntatrice deve essere collegata esclusivamente ad un sistema di alimentazione con conduttore di neutro collegato a terra.

Per garantire la protezione contro il contatto indiretto usare interruttori differenziali del tipo:

- Tipo A () per macchine monofasi;

- Tipo B () per macchine trifasi.

- La puntatrice non rientra nei requisiti della norma IEC/EN 61000-3-12.

Se essa viene collegata a una rete di alimentazione pubblica, è responsabilità dell'installatore o dell'utilizzatore verificare che la saldatrice possa essere connessa (se necessario, consultare il gestore della rete di distribuzione).

5.4.2 Spina e presa di rete

Collegare al cavo di alimentazione una spina normalizzata (3P + T: vengono utilizzati solo 2 poli: collegamento INTERFASICO!) di portata adeguata e predisporre una presa di rete protetta da fusibili o da interruttore automatico magnetotermico; l'apposito terminale di terra dev'essere collegato al conduttore di terra (giallo-verde) della linea di alimentazione.

La portata e la caratteristica d'intervento dei fusibili e dell'interruttore magnetotermico sono riportate nel paragrafo "DATI TECNICI".

Qualora vengano installate più puntatrici distribuire l'alimentazione ciclicamente tra le tre fasi in modo tale da realizzare un carico più equilibrato; esempio:

puntatrice 1: alimentazione L1-L2;

puntatrice 2: alimentazione L2-L3;

puntatrice 3: alimentazione L3-L1.



ATTENZIONE! L'inosservanza delle regole sopraesposte rende inefficace il sistema di sicurezza previsto dal costruttore (classe I) con conseguenti gravi rischi per le persone (es. shock elettrico) e per le cose (es. incendio).

5.5 COLLEGAMENTO PNEUMATICO

- Predisporre una linea aria compressa con pressione di esercizio ad 8 bar.
- Montare sul gruppo filtro riduttore uno dei raccordi aria compressa a disposizione per adeguarsi agli attacchi disponibili nel luogo d'installazione.

5.6 PREDISPOSIZIONE DEL GRUPPO DI RAFFREDDAMENTO (Versione AQUA)



ATTENZIONE! Le operazioni di riempimento devono essere eseguite con l'apparecchiatura spenta e scollegata dalla rete di alimentazione. Evitare di usare liquidi antigelo elettricamente conduttivi.

Usare solo acqua demineralizzata.

- Aprire la valvola di scarico (FIG. B-11).
- Effettuare il riempimento del serbatoio con acqua demineralizzata attraverso il bocchettone (Fig. B-9): capacità del serbatoio = 8 l; porre attenzione ad evitare ogni eccessiva fuoriuscita d'acqua a fine riempimento.
- Chiudere il tappo del serbatoio.
- Chiudere la valvola di scarico.

5.7 COLLEGAMENTO PINZA PNEUMATICA (Fig. F)

- Collegare le spine DINSE nelle apposite prese.



ATTENZIONE! Le "dinse" dei cavi si connettono alle prese del pannello tramite una rotazione oraria: verificare che la torsione dei cavi non tenda ad allentare la connessione; in tal caso ruotare le "dinse" dei cavi in senso antiorario prima di inserirle e bloccarle nel pannello.

- Collegare le due spine dell'aria nelle apposite prese della puntatrice: spina piccola (aria raffreddamento); spina grande (aria comando pistola pneumatica).
- Solo per la versione AQUA, collegare i tubi dell'acqua della pinza alle apposite prese rapide della macchina rispettando i colori: tubo blu su presa blu, tubo rosso su presa rossa.
- Inserire il connettore del cavo comando nella apposita presa 14 pin.

5.8 COLLEGAMENTO PINZA MANUALE E PISTOLA STUDDER CON CAVO DI MASSA (FIG. G)

- Collegare le spine DINSE nelle apposite prese: solo per lo studder collegare la pistola e la massa alle relative dinse, come riportato sulla serigrafia della macchina.
 - Inserire il connettore del cavo comando nella apposita presa.
- I collegamenti delle prese aria dell'aria compressa non sono necessari.

5.9 COLLEGAMENTO DELLA PISTOLA TERMICA PER LA SALDATURA A GRAFFE DI PARTI IN PLASTICA (FIG. H)

- Scollegare dalle prese dinse l'eventuale pinza precedentemente usata.
- Collegare il connettore 14 pin della pistola all'apposito connettore come riportato in figura H.

5.10 COLLEGAMENTO PINZA DOPPIO PUNTO

- Procedere nello stesso modo della pinza pneumatica utilizzando solo la spina dell'aria di raffreddamento.

6. SALDATURA (Puntatrice)

6.1 OPERAZIONI PRELIMINARI

Prima di eseguire qualsiasi operazione di puntatura, sono necessarie una serie di verifiche e regolazioni, da eseguire con interruttore generale in posizione "O" e lucchetto chiuso.

- Controllare che l'allacciamento elettrico sia eseguito correttamente secondo le

istruzioni precedenti.

- Verificare l'allacciamento aria compressa; eseguire il collegamento del tubo di alimentazione alla rete pneumatica, regolare la pressione tramite la manopola del riduttore sino a leggere sul manometro un valore compreso tra 4 e 8 bar (60 - 120 psi) in funzione dello spessore della lamiera da puntare.
- Interporre tra gli elettrodi uno spessore equivalente allo spessore delle lamiere; verificare che i bracci, avvicinati manualmente, risultino paralleli e gli elettrodi in asse (punte coincidenti). Effettuare la regolazione, se necessario, allentando le viti di bloccaggio dei bracci che possono essere ruotati o spostati in entrambi i sensi lungo il loro asse; a fine regolazione serrare accuratamente le viti di bloccaggio.
- La regolazione della corsa di lavoro si effettua agendo sugli elettrodi. Va sempre tenuto presente che è necessaria una corsa maggiore di 6-8 mm rispetto la posizione di puntatura in modo da esercitare sul pezzo la forza prevista. La FIG. I fornisce una regolazione "standard" della posizione degli elettrodi con pinza a riposo.
- Utilizzando la pinza manuale, tenere presente che la regolazione della forza esercitata dagli elettrodi in fase di puntatura si ottiene agendo sul dado zigrinato (FIG. L); avvitare in senso orario (destrorso) per aumentare la forza proporzionale all'aumentare dello spessore delle lamiere, scegliendo tuttavia regolazioni che permettano la chiusura della pinza (e relativo azionamento del microswitch) esercitando uno sforzo molto limitato. Il corretto posizionamento di bracci ed elettrodi è analogo a quanto previsto per la pinza pneumatica.

6.2 REGOLAZIONE DEI PARAMETRI (in puntatura)

I parametri che intervengono a determinare il diametro (sezione) e la tenuta meccanica del punto sono:

- Forza esercitata dagli elettrodi.
- Corrente di puntatura.
- Tempo di puntatura.

In mancanza di esperienza specifica è opportuno eseguire alcune prove di puntatura utilizzando spessori di lamiera della stessa qualità e spessore del lavoro da eseguire. Adeguare la forza degli elettrodi agendo sul regolatore di pressione come indicato in 6.1 scegliendo valori medio-alti.

I parametri corrente e tempo di puntatura vengono regolati automaticamente selezionando lo spessore delle lamiere da saldare con i tasti (icone + / -). Eventuali aggiustamenti del tempo punto rispetto al valore standard (DEFAULT) si possono eseguire, entro limiti prefissati, agendo sul tasto (icona fig. C-2).

Inserire la pulsazione  dovendo puntare lamiere di spessore 0.8+1.2mm ad

alto limite di snervamento.

Il periodo di pulsazione è automatico, non necessita regolazione.

IMPORTANTE: Se lo spessore selezionato "lampeggia" significa che la corrente di puntatura di default  o inizialmente programmata, è insufficiente per eseguire

il punto in modo soddisfacente; compatibilmente con la potenza disponibile nel luogo d'installazione riprogrammare la puntatrice alla massima corrente (vedi paragrafo 4.2.1); correnti di puntatura elevate abbinate a tempi ridotti conferiscono caratteristiche migliori al punto.

Si considera corretta l'esecuzione del punto quando sottoponendo un provino a prova di trazione, si provoca l'estrazione del nocciolo del punto di saldatura da una delle due lamiere.

6.3 PROCEDIMENTO

6.3.1 PINZA PNEUMATICA

- Il tempo di accostaggio (SQUEEZE TIME) è automatico, il valore varia in funzione dello spessore di lamiera selezionato.
- Appoggiare un elettrodo sulla superficie di una delle due lamiere da puntare.
- premere il pulsante sull'impugnatura della pinza ottenendo:
 - a) Chiusura delle lamiere tra gli elettrodi con la forza prerogolata (azionamento cilindro).
 - b) Passaggio della corrente di saldatura prefissata per il tempo prefissato segnalati dall'accensione e spegnimento dell'icona .

- Rilasciare il pulsante dopo qualche istante dallo spegnimento dell'icona (fine saldatura); questo ritardo (mantenimento) conferisce migliori caratteristiche meccaniche al punto.



6.3.2 PINZE MANUALI

- Appoggiare l'elettrodo inferiore sulle lamiere da puntare.
- Azionare la leva superiore della pinza a fine corsa, ottenendo:
 - a) Chiusura delle lamiere tra gli elettrodi con la forza prerogolata.
 - b) Passaggio della corrente di saldatura prefissata per il tempo prefissato segnalati dall'accensione e spegnimento dell'icona .

- Rilasciare la leva della pinza dopo qualche istante dallo spegnimento dell'icona (fine saldatura); questo ritardo (mantenimento) conferisce migliori caratteristiche meccaniche al punto.



6.3.3 PISTOLA STUDDER



ATTENZIONE!

- Per fissare o smontare gli accessori dal mandrino della pistola utilizzare due chiavi fisse esagonali in modo da impedire la rotazione del mandrino stesso.
- Nel caso di operazione su porte o cofani collegare obbligatoriamente la barra di massa su queste parti onde impedire il passaggio di corrente attraverso le cerniere, e comunque in prossimità della zona da puntare (lunghi percorsi di corrente riducono l'efficienza del punto).

6.3.4 Collegamento del cavo di massa

- a) Portare a nudo la lamiera il più vicino possibile al punto in cui s'intende operare, per una superficie corrispondente alla superficie di contatto della barra di massa.
- b1) Fissare la barra di rame alla superficie della lamiera usufruendo di una PINZA ARTICOLATA (modello per saldature). In alternativa alla modalità "b1" (difficoltà di attuazione pratica) adottare la soluzione:
 - a) Puntare una rondella sulla superficie della lamiera precedentemente preparata; far passare la rondella attraverso la feritoia della barra di rame e bloccarla con l'apposito morsetto in dotazione.

Puntatura rondella per fissaggio terminale di massa 

Montare nel mandrino della pistola l'apposito elettrodo (POS.9, Fig. M) e inserirvi la rondella (POS.13, Fig. M).

Appoggiare la rondella nella zona scelta. Mettere in contatto, sulla stessa zona,

il terminale di massa; premere il pulsante della pistola attuando la saldatura della rondella sulla quale eseguire il fissaggio come descritto precedentemente.

Puntatura viti, rosette, chiodi, rivetti

Dotare la pistola dell'elettrodo adatto inserirvi l'elemento da puntare ed appoggiarlo alla lamiera sul punto desiderato; premere il pulsante della pistola; rilasciare il pulsante solo dopo trascorso il tempo impostato.

Puntatura lamiere da un solo lato

Montare nel mandrino pistola l'elettrodo previsto (POS.6, Fig. M) premendo sulla superficie da puntare. Azionare il pulsante della pistola, rilasciare il pulsante solo dopo trascorso il tempo impostato.



ATTENZIONE!

Massimo spessore della lamiera puntabile, da un solo lato: 1+1 mm . Non è ammessa questa puntatura su strutture portanti della carrozzeria.

Per ottenere risultati corretti nella puntatura delle lamiere è necessario adottare alcune precauzioni fondamentali:

- 1 - Una connessione di massa impeccabile.
- 2 - Le due parti da puntare devono essere messe a nudo da eventuali vernici, grasso, olio.
- 3 - Le parti da puntare dovranno essere a contatto l'una con l'altra, senza intraferro, al bisogno pressare con un utensile, non con la pistola. Una pressione troppo forte porta a cattivi risultati.
- 4 - Lo spessore del pezzo superiore non deve superare 1 mm.
- 5 - La punta dell'elettrodo deve possedere un diametro di 2.5 mm.
- 6 - Stringere bene il dado che blocca l'elettrodo, verificare che i connettori dei cavi di saldatura siano bloccati.
- 7 - Quando si punta, appoggiare l'elettrodo esercitando una leggera pressione (3+4 kg). Premere il pulsante e far trascorrere il tempo di puntatura, solo allora allontanarsi con la pistola.
- 8 - Non allontanarsi mai più di 30 cm dal punto di fissaggio dalla massa.

Puntatura e trazione contemporanea di rondelle speciali

Questa funzione si esegue montando e serrando a fondo il mandrino (POS.4, Fig. M) sul corpo dell'estrattore (POS.1, Fig. M), agganciare e serrare a fondo l'altro terminale dell'estrattore sulla pistola (Fig. I). Inserire la rondella speciale (POS.14, Fig. M) nel mandrino (POS.4, Fig. M), bloccandola con l'apposita vite (Fig. M). Puntarla nella zona interessata regolando la puntatrice come per la puntatura delle rondelle ed iniziare la trazione.

Al termine, ruotare l'estrattore di 90° per staccare la rondella, che può essere ripuntata in una nuova posizione.

Riscaldamento e ricalco lamiera

In questa modalità operativa il TIMER è disattivato.

La durata delle operazioni è quindi manuale essendo determinata dal tempo in cui si tiene premuto il pulsante della pistola.

L'intensità della corrente è regolata automaticamente in funzione dello spessore della lamiera scelta.

Montare l'elettrodo di carbone (POS.12, FIG. M) nel mandrino della pistola bloccandolo con la ghiera. Toccare con la punta del carbone la zona precedentemente portata a nudo e spingere il pulsante della pistola. Agire dall'esterno verso l'interno con un movimento circolare così da scaldare la lamiera che, incrudendosi, ritornerà nella sua posizione originale.

Onde evitare che la lamiera rinvenga troppo, trattare piccole zone e subito dopo l'operazione passare uno straccio umido, così da raffreddare la parte trattata.

Ricalco lamiera

In questa posizione operando con l'apposito elettrodo si possono appiattire lamiere che hanno subito delle deformazioni localizzate.

Puntatura intermittente

Questa funzione è adatta alla puntatura di piccoli rettangoli di lamiera così da coprire fori dovuti alla ruggine o ad altre cause.

Mettere l'apposito elettrodo (POS.5, Fig. M) sul mandrino, stringere accuratamente la ghiera di fissaggio. Portare a nudo la zona interessata ed assicurarsi che il pezzo di lamiera che si vuol puntare sia pulito ed esente da grasso o vernice.

Posizionare il pezzo ed appoggiarvi l'elettrodo, quindi spingere il pulsante della pistola tenendo sempre premuto il pulsante, avanzare ritmicamente seguendo gli intervalli di lavoro/riposo dati dalla puntatrice.

N.B.: Durante il lavoro esercitare una leggera pressione (3+4 kg), operare seguendo una linea ideale a 2+3 mm dal bordo del nuovo pezzo da saldare.

Per avere buoni risultati:

- 1 - Non allontanarsi più di 30 cm dal punto di fissaggio della massa.
- 2 - Adoperare lamiera di copertura di spessore massimo 0.8 mm meglio se d'acciaio inossidabile.
- 3 - Ritmare il movimento di avanzamento con la cadenza dettata dalla puntatrice. Avanzare nel momento di pausa, fermarsi nel momento della puntatura.

Utilizzo dell'estrattore in dotazione (POS.1, Fig. M)

Aggancio e trazione rondelle

Questa funzione si esegue montando e serrando il mandrino (POS.3, Fig. I) sul corpo dell'elettrodo (POS.1, Fig. M). Agganciare la rondella (POS.13, Fig. M), puntata come descritto precedentemente, e iniziare la trazione. Al termine ruotare l'estrattore di 90° per staccare la rondella.

Aggancio e trazione spine

Questa funzione si esegue montando e serrando il mandrino (POS.2, Fig. M) sul corpo dell'elettrodo (POS.1, Fig. M). Far entrare la spina (POS.15-16, Fig. M), puntata come descritto precedentemente nel mandrino (POS.1, Fig. M) tenendo tirato il terminale stesso verso l'estrattore (POS.2, Fig. M). Ad introduzione ultimata rilasciare il mandrino ed iniziare la trazione. Al termine tirare il mandrino verso il martello per sfilare la spina.

STUDDER TOUCH

Lo studder può essere fornito nella versione priva di pulsante.

La puntatura avviene semplicemente appoggiando l'utensile sul pezzo da saldare che è collegato al cavo di massa: la macchina dopo qualche istante riconosce il contatto e avvia automaticamente il punto.



ATTENZIONE: EVITARE DI APOGGIARE LO STUDDER SUL PEZZO SE NON SI INTENDE AVVIARE LA SALDATURA!

6.4 PISTOLA TERMICA PER LA SALDATURA A GRAFFE DELLA PLASTICA (PLASTIC REPAIR GUN)



ATTENZIONE! SEGUIRE SCRUPolosAMENTE LE PRESCRIZIONI RELATIVE ALLA SICUREZZA GENERALE PER LA SALDATURA A RESISTENZA PRESENTI ALL'INIZIO DI QUESTO MANUALE E PERTINENTI A QUESTO UTENSILE.

IN PARTICOLARE:

- FARE ATTENZIONE ALLE GRAFFE CHE POSSONO RAGGIUNGERE TEMPERATURE DI 200°C QUANDO L'UTENSILE E' ENERGIZZATO!
- NON TOCCARE LE GRAFFE SENZA LE OPPORTUNE PROTEZIONI.
- INDOSSARE GUANTI E INDUMENTI DI PROTEZIONE ADATTE ALLA LAVORAZIONE.
- PROTEGGERE GLI OCCHI CON GLI APPOSITI OCCHIALI PROTETTIVI.
- NON UTILIZZARE L'UTENSILE IN PROSSIMITA' DI SOSTANZE INFIAMMABILI.
- UTILIZZARE L'UTENSILE ESCLUSIVAMENTE PER LA RIPARAZIONE DEI PARAURTI.

Modalità di utilizzo:

- Scegliere la graffa adatta al lavoro e inserirla nella pistola (Fig. S).



Utilizzare la graffa a "U" (grecata) per riparare piccole crepe.



Utilizzare la graffa a "V" per gli angoli.



Utilizzare la graffa a "W" (serpentina) per crepe più larghe.

- Regolare il "Power" dal pannello di controllo in funzione dello spessore della plastica da saldare. In posizione "AUTO" il display visualizza un livello "03" intermedio che è adatto per spessori di 5mm circa.
- Premere il pulsante della pistola e preriscaldare per pochi secondi la graffa in aria quindi inserirla lentamente nella crepa da riparare (Fig. T).
- Rilasciare il pulsante mantenendo la graffa in posizione fino a quando si raffredda
- Spostare dolcemente la pistola in modo da lasciare la graffa immersa nella plastica
- Ripetere l'operazione con delle altre graffe posizionandole lungo il taglio ad una distanza compresa tra 1 e 3 cm dall'altra.
- Tranciare con una pinza le gambe delle graffe che fuoriescono dalla plastica.
- Lisciare il taglio riparato con le spire calde



7. MANUTENZIONE



ATTENZIONE! PRIMA DI ESEGUIRE LE OPERAZIONI DI MANUTENZIONE, ACCERTARSI CHE LA PUNTATRICE SIA SPENTA E SCOLLEGATA DALLA RETE DI ALIMENTAZIONE.

È necessario bloccare l'interruttore in posizione "O" col lucchetto in dotazione.

7.1 MANUTENZIONE ORDINARIA

LE OPERAZIONI DI MANUTENZIONE ORDINARIA POSSONO ESSERE ESEGUITE DALL'OPERATORE.

- adeguamento/ripristino del diametro e del profilo della punta dell'elettrodo;
- sostituzione degli elettrodi e dei bracci;
- controllo allineamento degli elettrodi;
- controllo raffreddamento di cavi e pinza;
- scarico della condensa dal filtro d'ingresso aria compressa.
- verifica integrità del cavo di alimentazione della puntatrice e della pinza

SOLO per la versione AQUA:

- verifica periodica del livello nel serbatoio dell'acqua di raffreddamento.
- verifica periodica della totale assenza di perdite d'acqua.

7.2 MANUTENZIONE STRAORDINARIA

LE OPERAZIONI DI MANUTENZIONE STRAORDINARIA DEVONO ESSERE ESEGUITE ESCLUSIVAMENTE DA PERSONALE ESPERTO O QUALIFICATO IN AMBITO ELETTRICO-MECCANICO.



ATTENZIONE! PRIMA DI RIMUOVERE I PANNELLI DELLA PUNTATRICE O DELLA PINZA ED ACCEDERE AL SUO INTERNO ACCERTARSI CHE LA PUNTATRICE SIA SPENTA E SCOLLEGATA DALLA RETE DI ALIMENTAZIONE ELETTRICA E PNEUMATICA (se presente).

Eventuali controlli eseguiti sotto tensione all'interno della puntatrice possono causare shock elettrico grave originato da contatto diretto con parti in tensione e/o lesioni dovute al contatto diretto con organi in movimento.

Periodicamente e comunque con frequenza in funzione dell'utilizzo e delle condizioni ambientali, ispezionare l'interno della puntatrice e della pinza per rimuovere la polvere e le particelle metalliche depositatesi su trasformatore, modulo diodi, morsetteria alimentazione, etc, mediante getto d'aria compressa secca (max 5 bar).

Evitare di dirigere il getto d'aria compressa sulle schede elettroniche; provvedere alla loro eventuale pulizia con una spazzola molto morbida od appropriati solventi.

Con l'occasione:

- Verificare che i cablaggi non presentino danni all'isolamento o connessioni allentate- ossidate.
- Verificare che le viti di collegamento del secondario del trasformatore alle barre / trecce di uscita siano ben serrate e non vi siano segni di ossidazione o surriscaldamento.

7.2.1 Interventi sul gruppo di raffreddamento ad acqua (solo versione AQUA)

In caso di:

- eccessiva necessità di ripristinare il livello d'acqua nel serbatoio;
- eccessiva frequenza di intervento allarme 9;
- perdite acqua;

è opportuno procedere con una verifica di eventuali problematiche presenti

internamente alla zona gruppo di raffreddamento.

Facendo sempre riferimento alla sezione 7.2 per le attenzioni generali e comunque dopo aver scollegato la puntatrice dalla rete di alimentazione, procedere con la rimozione del pannello laterale (FIG. N).

Controllare che non vi siano perdite sia dalle connessioni, sia dalle tubazioni. In caso di perdita acqua, provvedere alla sostituzione della parte danneggiata. Eliminare residui di acqua eventualmente persa durante la manutenzione e richiudere il pannello laterale.

Procedere quindi col ripristino della puntatrice utilizzando le opportune informazioni indicate nel paragrafo 6 (Puntatura).

8. RICERCA GUASTI

NELL'EVENTUALITA' DI FUNZIONAMENTO INSODDISFACENTE, E PRIMA DI ESEGUIRE VERIFICHE PIU' SISTEMATICHE O RIVOLGERVI AL VOSTRO CENTRO ASSISTENZA, CONTROLLARE CHE:

- Con interruttore generale della puntatrice chiuso (pos. " I ") il display sia acceso; in caso contrario il difetto risiede nella linea di alimentazione (cavi, presa e spina, fusibili, eccessiva caduta di tensione, etc).
- Il display non visualizzi segnali di allarme (vedere TAB. 2): cessato l'allarme premere "START" per riattivare la puntatrice; controllare la corretta circolazione dell'acqua del fluido di raffreddamento ed eventualmente ridurre il rapporto d'intermittenza del ciclo di lavoro.
- Gli elementi facenti parti del circuito secondario (fusioni portabracci - bracci - portaelettrodi - cavi) non siano inefficienti a causa di viti allentati o ossidazioni.
- I parametri di saldatura siano adeguati al lavoro in esecuzione.
- Dopo aver eseguito la manutenzione o la riparazione ripristinare le connessioni ed i cablaggi com'erano in origine avendo cura che questi non vadano a contatto con parti in movimento o parti che possano raggiungere temperature elevate. Fascettare tutti i conduttori com'erano in origine avendo cura di tenere ben separati tra di loro i collegamenti del primario in alta tensione da quelli secondari in bassa tensione.

Utilizzare tutte le rondelle e le viti originali per la richiusura della carpenteria.

	pag.		pag.
1. SÉCURITÉ GÉNÉRALE POUR LE SOUDAGE PAR POINTS	16	5.8 BRANCHEMENT DE LA PINCE MANUELLE ET PISTOLET STUDDER AVEC CÂBLE DE MASSE (FIG. G)	19
2. INTRODUCTION ET DESCRIPTION GÉNÉRALE.....	17	5.9 BRANCHEMENT DU PISTOLET THERMIQUE POUR LE SOUDAGE PAR AGRAFES DE PARTIES EN PLASTIQUE (FIG. H)	19
2.1 INTRODUCTION.....	17	5.10 BRANCHEMENT DE LA PINCE DOUBLE POINT.....	19
2.2 ACCESSOIRES DE SÉRIE.....	17	6. SOUDAGE (PAR POINTS).....	19
2.3 ACCESSOIRES SUR DEMANDE.....	17	6.1 OPÉRATIONS PRÉALABLES.....	19
3. DONNÉES TECHNIQUES	17	6.2 RÉGLAGE DES PARAMÈTRES (en pointage)	19
3.1 PLAQUETTE DES DONNÉES (Fig. A)	17	6.3 PROCÉDÉ.....	19
3.2 AUTRES DONNÉES TECHNIQUES	17	6.3.1 PINCE PNEUMATIQUE	19
3.2.1 Poste de soudage par points.....	17	6.3.2 PINCES MANUELLES	19
3.2.2 Groupe de refroidissement (GRA).....	17	6.3.3 PISTOLET STUDDER	20
4. DESCRIPTION DU POSTE DE SOUDAGE PAR POINT	17	6.3.4 Branchement du câble de masse.....	20
4.1 ENSEMBLE DU POSTE DE SOUDAGE PAR POINTS ET DES COMPOSANTS PRINCIPAUX (Fig. B)	17	5.4 PISTOLET THERMIQUE POUR LE SOUDAGE PAR AGRAFES DU PLASTIQUE (PLASTIC REPAIR GUN)	20
4.2 DISPOSITIFS DE CONTRÔLE ET DE RÉGLAGE	18	7. ENTRETIEN	20
4.2.1 Tableau de contrôle (Fig. C).....	18	7.1 ENTRETIEN ORDINAIRE	20
4.2.2 Groupe régulateur de pression et manomètre (fig. B-8).....	18	7.2 ENTRETIEN EXTRAORDINAIRE	21
4.3 FONCTIONS DE SÉCURITÉ ET VERROUILLAGE.....	18	7.2.1 Interventions sur le groupe de refroidissement à eau (seulement version AQUA)	21
4.3.1 Protections et alarmes (TAB. 2)	18	8. RECHERCHE DES AVARIES	21
5. INSTALLATION.....	18		
5.1 MISE EN PLACE.....	19		
5.2 MODALITÉS DE SOULÈVEMENT (Fig. E).....	19		
5.3 POSITIONNEMENT	19		
5.4 BRANCHEMENT AU RÉSEAU	19		
5.4.1 Avertissements.....	19		
5.4.2 Fiche et prise.....	19		
5.5 BRANCHEMENT PNEUMATIQUE.....	19		
5.6 PRÉDISPOSITION DU GROUPE DE REFROIDISSEMENT (AQUA).....	19		
5.7 BRANCHEMENT DE LA PINCE PNEUMATIQUE (Fig. F).....	19		

APPAREILLAGES POUR SOUDAGE PAR POINTS À USAGE INDUSTRIEL ET PROFESSIONNEL.

Note : Dans le texte suivant, on emploiera le terme « poste de soudage par points ».

1. SÉCURITÉ GÉNÉRALE POUR LE SOUDAGE PAR POINTS

L'opérateur doit être suffisamment informé sur l'utilisation en toute sécurité du poste de soudage par points et sur les risques liés aux procédés du soudage par points, aux mesures de protection correspondantes et aux procédures d'urgence.

Le poste de soudage par points (seulement dans les versions à actionnement avec cylindre pneumatique) est équipé d'un interrupteur général ayant des fonctions d'arrêt d'urgence, d'un verrou pour son blocage en position « O » (ouvert).

La clé du verrou peut être remise exclusivement à un opérateur expert ou instruit sur les tâches qui lui sont attribuées et sur les possibles dangers dérivant de ce procédé de soudage ou d'une utilisation négligente du poste de soudage par points.

En l'absence de l'opérateur, l'interrupteur doit être placé en position « O » bloqué avec le verrou fermé et sans clé.



- Exécuter l'installation électrique selon les normes prévues et d'après les lois contre les accidents.
- Le poste de soudage par points doit être branché exclusivement à un système d'alimentation avec conducteur de neutre branché à la terre.
- S'assurer que la prise d'alimentation est correctement branchée à la terre comme protection.
- Ne pas utiliser de câbles ayant une isolation détériorée ou des connexions desserrées.
- Utiliser le poste de soudage par points à une température ambiante de l'air comprise entre 5°C et 40°C et à une humidité relative de 50% pour des températures allant jusqu'à 40°C et de 90% pour des températures allant jusqu'à 20°C.
- Ne pas utiliser le poste de soudage par points en milieux humides ou mouillés ou sous la pluie.
- La connexion des câbles de soudage et toute autre intervention d'entretien ordinaire sur les bras et/ou électrodes doivent être exécutées quand le poste de soudage par points est éteint et débranché du réseau d'alimentation électrique et pneumatique (si présent). Sur les postes de soudage par points à actionnement avec cylindre pneumatique, il faut bloquer l'interrupteur général en position « O » avec le verrou fourni. Il faut respecter la même procédure pour le branchement au réseau hydrique ou à une unité de refroidissement à circuit fermé (postes de soudage par points avec refroidissement à eau) et dans tous les cas d'interventions de réparation (entretien extraordinaire).
- Sur les postes de soudage par points à actionnement avec cylindre pneumatique, il faut bloquer l'interrupteur général en position « O » avec le verrou fourni. Il faut respecter la même procédure pour le branchement au réseau hydrique ou à une unité de refroidissement à circuit fermé (postes de soudage par points avec refroidissement à eau) et dans toutes les opérations de réparation (entretien extraordinaire).
- Il est interdit d'utiliser l'appareillage dans des milieux comportant des zones classées à risque d'explosion à cause de la présence de gaz, de poussières ou de buées.



- Ne pas souder sur des conteneurs, récipients ou tuyaux qui contiennent ou qui ont contenu des produits inflammables liquides ou gazeux.
- Éviter d'opérer sur des matériaux propres avec des solvants chlorurés ou dans les alentours de ces substances.
- Ne pas souder sur des récipients sous pression.
- Éloigner de la zone de travail toutes les substances inflammables (par ex.

bois, papier, chiffons, etc.).

- Laisser refroidir le morceau qui vient d'être soudé ! Ne pas placer le morceau à proximité de substances inflammables.
- S'assurer un recyclage de l'air adéquat ou des moyens adaptés pour enlever les fumées de soudage aux alentours des électrodes ; il faut une approche systématique pour évaluer les limites à l'exposition des fumées de soudage en fonction de leur composition, de leur concentration et de la durée de cette même exposition.



- Toujours protéger les yeux avec des lunettes de protection prévues à cet effet.
- Porter des gants et des vêtements de protection adaptés aux usinages avec soudage par points.
- Bruit : Si, à cause d'opérations de soudage particulièrement intensives, on constate un niveau d'exposition quotidienne personnelle (LEP,d) égale ou supérieure à 85db(A), l'utilisation de moyens de protection individuelle adaptés est obligatoire.



- Le passage du courant de pointage provoque l'apparition de champs électromagnétiques (EMF) localisés dans les alentours du circuit de pointage. Les champs électromagnétiques peuvent interférer avec certains appareils médicaux (ex. Pacemakers, respirateurs, prothèses métalliques etc.). Il faut prendre les mesures de protection adaptées à l'égard des personnes portant ces appareils. Interdire par exemple l'accès à l'aire d'utilisation du poste de soudage par points.

Ce poste de soudage par points répond aux standards techniques de produit pour l'utilisation exclusive en milieu industriel à but professionnelle. La conformité aux limites de base concernant l'exposition humaine aux champs électromagnétiques en milieu domestique n'est pas assurée.

L'opérateur doit utiliser les procédures suivantes de façon à réduire l'exposition aux champs électromagnétiques :

- Fixer ensemble, le plus près possible, les deux câbles de pointage (si présents).
- Maintenir la tête et le tronc du corps le plus loin possible du circuit de pointage.
- Ne jamais enrouler les câbles de pointage (si présents) autour du corps.
- Ne jamais pointer le corps au milieu du circuit de pointage. Tenir les deux câbles du même côté du corps.
- Brancher le câble de retour du courant de pointage (si présent) au morceau à pointer le plus près possible du joint en exécution.
- Ne pas pointer près, assis ou appuyé au poste de soudage par points (distance minimale : 50cm).
- Ne pas laisser d'objets ferromagnétiques à proximité du circuit de pointage.
- Distance minimale :
 - d= 3cm, f= 50cm (Fig. O) ;
 - d= 3cm, f= 50cm (Fig. P) ;
 - d= 30cm (Fig. Q) ;
 - d= 20cm (Fig. R) Studer.



- Appareillage de classe A :

Ce poste de soudage par points répond aux qualités essentielles requises par le standard technique de produit pour l'utilisation exclusive en milieu industriel et à but professionnelle.

La conformité à la compatibilité électromagnétique dans les bâtiments domestiques et dans ceux qui sont directement branchés à un réseau d'alimentation à basse tension alimentant les bâtiments pour l'usage

domestique n'est pas assurée.

UTILISATION PRÉVUE

L'installation a été conçue pour être utilisée exclusivement dans une carrosserie pour la réparation des automobiles : elle doit être utilisée pour le pointage d'une ou de plusieurs tôles en acier à faible contenu de carbone, de forme et de dimensions variant selon l'usinage à exécuter.



RISQUES RÉSIDUELS

RISQUE D'ÉCRASEMENT DES MEMBRES SUPÉRIEURS

NE PAS POSER LES MAINS À PROXIMITÉ DES PARTIES EN MOUVEMENT !

La modalité de fonctionnement du poste de soudage par points et la variabilité de forme et de dimensions du morceau en usinage empêchent la réalisation d'une protection intégrée contre le danger d'écrasement des membres supérieurs : doigt, main, avant-bras.

Le risque doit être réduit en adoptant les mesures préventives opportunes :

- L'opérateur doit être expert ou instruit sur le procédé de soudage par points avec cette typologie d'appareillages.
- Il faut exécuter une évaluation du risque pour chaque typologie de travail à exécuter ; il faut prédisposer des équipements et des caches pouvant soutenir et guider le morceau en usinage de façon à éloigner les mains de la zone dangereuse correspondant aux électrodes.
- En cas d'utilisation d'un poste de soudage par points portable : empoigner solidement la pince avec les deux mains placées sur les poignées prévues à cet effet ; toujours maintenir les mains loin des électrodes.
- Dans tous les cas où la conformation du morceau le permet, régler la distance des électrodes de façon à ce qu'elle ne dépasse pas 6 mm de course.
- Empêcher que plusieurs personnes ne travaillent en même temps avec le même poste de soudage par points.
- La zone de travail doit être interdite aux personnes étrangères aux opérations.
- Ne pas laisser le poste de soudage par points sans surveillance : dans ce cas, il est obligatoire de le débrancher du réseau d'alimentation ; dans les postes de soudage par points à actionnement avec cylindre pneumatique, porter l'interrupteur général sur « O » et le bloquer avec le verrou fourni, la clé doit être extraite et conservée par le responsable.
- Utiliser exclusivement les électrodes prévues pour la machine (voir liste des pièces détachées) sans altérer la forme de celles-ci.

RISQUE DE BRÛLURES

Certaines parties du poste de soudage par points (électrodes - bras et zones adjacentes) peuvent atteindre des températures supérieures à 65°C : il faut donc porter des vêtements de protection adéquats. Laisser refroidir le morceau qui vient d'être soudé avant de le toucher !

RISQUE DE RENVERSEMENT ET DE CHUTE

- Placer le poste de soudage par points sur une surface horizontale ayant une capacité adaptée à sa masse ; attacher le poste de soudage par points au plan d'appui (quand cela est prévu dans la section « INSTALLATION » de ce manuel). En cas contraire, sols inclinés ou déformés, plans d'appui mobiles, il existe un danger de renversement.
- Il est interdit de soulever le poste de soudage par points, sauf cas expressément prévu dans la section « INSTALLATION » de ce manuel.
- Dans le cas d'une utilisation de machines sur chariot : débrancher le poste de soudage par points de l'alimentation électrique et pneumatique (si présente) avant de déplacer l'unité dans une autre zone de travail. Faire attention aux obstacles et aux aspérités du terrain (par exemple câbles et tuyaux).

UTILISATION IMPROPRE

Il est dangereux d'utiliser le poste de soudage par points pour tout usinage différent de celui prévu (voir UTILISATION PRÉVUE)



DISPOSITIFS DE SÉCURITÉ ET PROTECTIONS

Les protections et les parties mobiles de l'enveloppe du poste de soudage par points doivent être en position, avant de le brancher au réseau d'alimentation.

ATTENTION ! Toute intervention manuelle sur des parties mobiles accessibles du poste de soudage par points, par exemple :

- Substitution ou entretien des électrodes
- Réglage de la position du bras ou des électrodes

DOIT ÊTRE EXÉCUTÉE AVEC LE POSTE DE SOUDAGE PAR POINTS ÉTEINT ET DÉBRANCHÉ DU RÉSEAU D'ALIMENTATION ÉLECTRIQUE ET PNEUMATIQUE (si présent).

INTERRUPTEUR GÉNÉRAL BLOQUÉ SUR « O » AVEC VERROU FERMÉ ET CLÉ EXTRAITE sur les modèles avec actionnement à CYLINDRE PNEUMATIQUE).

EMMAGASINAGE

- Placer la machine et ses accessoires (avec ou sans emballage) dans des locaux fermés.
- L'humidité relative de l'air ne doit pas être supérieure à 80%.
- La température ambiante doit être comprise entre -15°C et 45°C.

Pour les machines équipées d'une unité de refroidissement à eau et à une température ambiante inférieure à 0°C : ajouter le liquide antigel prévu ou vider complètement le circuit hydraulique et le réservoir à eau.

Toujours utiliser des mesures adéquates pour protéger la machine contre l'humidité, la saleté et la corrosion.

2. INTRODUCTION ET DESCRIPTION GÉNÉRALE

2.1 INTRODUCTION

Installation mobile pour soudage avec résistance (poste de soudage par points) avec contrôle numérique par microprocesseur. Équipé de prises rapides pour les câbles de soudage, il facilite l'interchangeabilité immédiate des équipements, ce qui permet l'exécution de nombreux usinages à chaud et d'usinages par points sur les tôles, notamment dans les carrosseries et dans des secteurs avec usinages analogues.

Le poste de soudage par points est disponible en deux versions :

- Version refroidie par air, abrégée en « A.F. ».
- Version refroidie par air et eau (pince), abrégée en « AQUA »

Leurs principales caractéristiques sont :

- choix automatique des paramètres de soudage ;
- reconnaissance automatique de l'outil inséré ;
- commande automatique à extinction minutée du refroidissement à air (eau si présent) ;
- choix du courant de soudage par points optimum en fonction de la puissance de réseau disponible ;
- limitation de la surintensité de ligne à l'insertion (contrôle cosφ d'insertion) ;
- Afficheur CL éclairé par l'arrière pour la visualisation des commandes et des paramètres programmés ;

Le poste de soudage par points peut opérer sur des tôles en fer à bas contenu en carbone et sur tôles en fer galvanisé.

2.2 ACCESSOIRES DE SÉRIE

- Pince à actionnement pneumatique avec câbles, refroidie par air (bras de 120 mm et électrodes standards) : version A.F.
- Pince à actionnement pneumatique avec câbles, refroidie par eau (bras de 120 mm) : version AQUA ;
- Unité intégrée pour le refroidissement à eau à circuit fermé : VERSION AQUA ;
- Groupe réducteur de pression-filtre manomètre avec électrovanne (alimentation de l'air comprimé) ;
- Chariot intégré ;

2.3 ACCESSOIRES SUR DEMANDE

- Paires de bras et électrodes de longueur et / ou forme différentes pour pince pneumatique refroidie à air / eau (v. liste des pièces détachées).
- Pince à actionnement manuel avec paires de câbles.
- Paires de bras à électrodes de longueur et / ou forme différentes pour pince manuelle (v. liste des pièces détachées).
- Pince en « C » à actionnement manuel avec câbles.
- Kit Studer complet avec câble de masse séparé et caisse d'accessoires.
- Pince pour double point à refroidissement à air avec câbles.
- Kit Studer sans gâchette, avec câble de masse (il soude au contact sans utiliser le bouton).
- Pistolet thermique pour soudage par agrafes de parties en plastique.
- Agrafes pour le pistolet thermique (v. liste des pièces détachées).
- Kit pied de soutien et déchargeur de poids pour la pince.

3. DONNÉES TECHNIQUES

3.1 PLAQUETTE DES DONNÉES (Fig. A)

Les principales données relatives à l'emploi et aux prestations du poste de soudage par points sont résumées sur la plaquette des caractéristiques avec la signification suivante.

- 1 - Nombre de phases et fréquence de la ligne d'alimentation.
- 2 - Tension d'alimentation.
- 3 - Puissance de réseau en régime permanent (100%).
- 4 - Puissance nominale de réseau avec rapport d'intermittence de 50%.
- 5 - Tension maximale à vide aux électrodes.
- 6 - Courant maximum avec électrodes en court-circuit.
- 7 - Courant au secondaire en régime permanent (100%).
- 8 - Ecartement et longueur du bras (standard).
- 9 - Force maximale aux électrodes.
- 10 - Pression nominale de la source d'air comprimé.
- 11 - Pression de la source d'air comprimé nécessaire pour obtenir la force maximale aux électrodes.
- 12 - Débit de l'eau de refroidissement.
- 13 - Chute de pression nominale du liquide pour le refroidissement.
- 14 - Masse de l'appareillage.
- 15 - Symboles se référant à la sécurité dont la signification est reportée au chapitre 1 "Sécurité générale pour le soudage par points".

Note: L'exemple de plaquette reporté est indicatif pour la signification des symboles et des chiffres ; les valeurs exactes des données techniques du poste de soudage par points en votre possession doivent être relevées directement sur la plaquette du poste de soudage par points.

3.2 AUTRES DONNÉES TECHNIQUES

3.2.1 Poste de soudage par points

Caractéristiques générales

- Tension et fréquence d'alimentation : 400 V (±15%) ~ 2ph-50/60 Hz
- ou encore : 230 V (±15%) ~ 1ph-50/60 Hz
- Classe de protection électrique : I
- Classe d'isolation : H
- Degré de protection de l'enveloppe : IP 20
- Type de refroidissement : AF (Air forcé), Eau (version AQUA)
- (*) Encombrement (LxWxH) : 710 x 450 x 910 mm
- (**) Poids : 66 kg AF, 81 kg AQUA

Input

- Puissance max en court-circuit (Scc) : 58 kVA
- Facteur de puissance au max : 0,8
- Fusibles de réseau retardés : 32 A (400 V)/64 A (230 V)
- Interrupteur automatique de réseau : 32 A @ 400 V ("C"- CEI60947-2)
63 A @ 230 V ("C"- CEI60947-2)

- Câble d'alimentation (L≤4m) : 3 x 4 mm²(400V) - 3 x 6 mm² (230 V)

Output

- Tension secondaire à vide (U_d) : 10 V
- Courant max de soudage par points (I₂ max) : 7 kA
- Capacité de soudage par points : max 3 + 3 mm
- Rapport intermittence : 1,5% A.F., 3% AQUA
- Force maximale aux électrodes : 150 daN
- Saillance du bras : 120-500 mm
- Réglage du courant de soudage par points : automatique
- Réglage du temps de soudage par points : automatique en fonction de l'épaisseur de la tôle et de la pince utilisée.

(*) NOTE : l'encombrement ne comprend pas les câbles et le piquet de soutien.

(**) NOTE : le poids du générateur ne comprend pas la pince et le piquet de soutien.

3.2.2 Groupe de refroidissement (GRA)

Caractéristiques générales

- Pression maximale (pmax) : 3 bars
- Puissance de refroidissement (P @ 1l/min) : 1 kW
- Capacité du réservoir : 8 l
- Liquide de refroidissement : eau déminéralisée

4. DESCRIPTION DU POSTE DE SOUDAGE PAR POINT

4.1 ENSEMBLE DU POSTE DE SOUDAGE PAR POINTS ET DES COMPOSANTS PRINCIPAUX (Fig. B)

Sur le côté antérieur :

- 1 - Tableau de contrôle ;
- 2 - Attache pour câbles de la pince (dinse) ;
- 3 - Prises à branchement rapide pour l'attache des tuyaux d'air ;
- 4 - Prises à branchement rapide pour l'attache des tuyaux d'eau (version AQUA) ;
- 5 - Connecteur 14 broches ;







Sur le côté postérieur :

- 6 - Interrupteur général ;
- 7 - Entrée du câble d'alimentation ;
- 8 - Groupe régulateur de pression, manomètre et filtre d'entrée de l'air ;
- 9 - Bouchon du réservoir du groupe de refroidissement (version AQUA) ;

- 10 - Niveau de l'eau du GRA (version AQUA) ;
11 - Orifice d'évacuation de l'air du GRA (version AQUA).

4.2 DISPOSITIFS DE CONTRÔLE ET DE RÉGLAGE













4.2.1 Tableau de contrôle (Fig. C)













- 1.  Touche à plusieurs fonctions**
- a) FONCTION « START » :
habilite la machine à fonctionner au premier démarrage ou après une situation d'alarme.
NOTE : L'afficheur signale à l'opérateur, le cas échéant, qu'il doit appuyer sur le bouton « START » pour pouvoir utiliser la machine.
- b) FONCTION « **MODE** » :
sélectionne le soudage par points à « impulsions »  (activable seulement avec les pinces pneumatiques) ou sélectionne l'outil du studder (fig. C-8a / 8f activable seulement avec le pistolet studder).
- c) CHOIX DE L'UNITÉ DE MESURE :
en maintenant la pression pendant 3 secondes sur la touche, il est possible de programmer l'unité de mesure de l'épaisseur de la tôle en « millimètres » [**mm**], "gauge" [**ga**] ou inch [**in**].
- 2-3.  /  Touches à double fonction**
- a) FONCTION ÉPAISSEUR DE LA TÔLE :
en appuyant sur la touche [**+**] on incrémente l'épaisseur de la tôle, en appuyant sur la touche [**-**] on la diminue.
- b) FONCTION SÉLECTION NIVEAU TIME  ou POWER **POWER** :
en maintenant la pression sur la touche [**-**] pendant 3 secondes, il est possible d'incrémenter ou de diminuer le temps de soudage  par rapport à la valeur programmée automatiquement par la machine **AUTO** ;
en maintenant la pression sur la touche [**+**] pendant 3 secondes, il est possible d'incrémenter ou de diminuer la puissance **POWER** de soudage par rapport à la valeur programmée automatiquement par la machine ;
NOTE : la programmation de la puissance de soudage par points permet de modifier la valeur du courant programmée en usine (5 kA), adaptée à une puissance installée de 10 kW.



IMPORTANT : Le TAB. 1 fournit la correspondance entre le courant sélectionné et la puissance minimale de réseau, qui doit être disponible sur le lieu d'installation (puissance installée), pour éviter la possibilité d'intervention en temps voulu de la protection de ligne. Il est conseillé d'exécuter l'adaptation de la programmation quand la valeur par « défaut » est insuffisante pour une exécution optimale du point avec l'épaisseur sélectionnée (l'épaisseur correspondante clignote), ou, quand la puissance installée est compatible, en sélectionnant la valeur de 7 kA ce qui garantit plus de sécurité opérationnelle dans toutes les applications. La programmation avec des valeurs de courant inférieures limite, par conséquent, l'épaisseur maximale soudable.

4. Afficheur CL

- 5.  START**
Il signale qu'il est nécessaire d'appuyer sur la touche  pour habilitier la machine au soudage.
- 6. **
Il affiche l'épaisseur de la tôle et les éventuels codes d'alarme.
- 7.  **
S'actionne en branchant le pistolet Studder avec gâchette ou sans (version activable par contact).
- 8a. **
Indique le soudage par points de fiches, rivets, rondelles, rondelles spéciales avec électrodes appropriées.
- 8b. **
Indique le soudage par points de vis d'un diamètre de 4+6, et de rivets d'un diamètre de 5 avec électrode appropriée.
- 8c. **
Indique le soudage par point individuel avec électrode appropriée.
- 8d. **
Indique le revenu des tôles avec l'électrode au carbone.
- 8e. **
Indique la déformation par écrasement des tôles avec électrode appropriée.
- 8f. **
Indique le soudage par points intermittent pour le rapiéçage sur les tôles avec électrode appropriée.
- 9. **
Indique le niveau du temps de soudage  ou du **POWER** par rapport à la valeur programmée automatiquement **AUTO**.

- 10. **
Indique que la fonction du soudage par points à impulsions a été activée (seulement pour pinces pneumatiques).
- 11. **
Indique qu'on est en train d'utiliser une pince à actionnement « manuel » et non « pneumatique ».
- 12. **
Indique que la pince utilisée est sous tension.
- 13-14-15. **
  indiquent pince double point,   indiquent pince en « X »,  s'active avec le pistolet Studder.
- 16. **
Représente l'épaisseur de la tôle à souder.
- 17. **
Indique que la machine est en protection thermostatique.
- 18. **
Indique qu'on est en train d'utiliser le pistolet thermique à agrafes pour le soudage de parties en plastique.
- 19. **
Indique l'unité de mesure de l'épaisseur de la tôle.

4.2.2 Groupe régulateur de pression et manomètre (fig. B-8)

Il permet de régler la pression exercée aux électrodes de la pince pneumatique en agissant sur la poignée de réglage, et de modifier le flux d'air de refroidissement des pinces qui le prévoient. Nous conseillons de programmer la pression au maximum sans dépasser 8 bars.

4.3 FONCTIONS DE SÉCURITÉ ET VERROUILLAGE

4.3.1 Protections et alarmes (TAB. 2)

- a) Protection thermique :
Elle intervient en cas de surchauffe du poste de soudage par points causée par le manque ou l'insuffisance de débit du fluide de refroidissement ou causée par un cycle de travail supérieur à la limite admise.
L'intervention est signalée par l'allumage de l'icône sur l'afficheur (fig. C-17) et par:
AL1 = alarme thermique machine.
AL2 = alarme thermique pince, studder.
EFFET : blocage de la manipulation, ouverture des électrodes (cylindre en déchargement) ; blocage du courant (soudage inhibé).
RÉTABLISSEMENT : manuel (action sur le bouton « START » après être revenu dans les limites de température admises - extinction de l'icône).
- b) Interrupteur général :
- Position « O » = ouvert pouvant être verrouillé (voir chapitre 1).



ATTENTION ! En position « O », les bornes internes L1+L2 (N) de branchement du câble d'alimentation sont sous tension.

- Position « I » = fermé : poste de soudage par points alimenté mais pas en fonction (STAND BY – il faut appuyer sur le bouton « START »).
- Fonction d'arrêt d'urgence
Avec le poste de soudage par points en fonction, l'ouverture (pos. « I » => pos. « O ») en détermine l'arrêt en conditions de sécurité :
- courant inhibé ;
- ouverture des électrodes (cylindre en déchargement) ;
- redémarrage automatique inhibé.



ATTENTION ! VÉRIFIER PÉRIODIQUEMENT LE FONCTIONNEMENT CORRECT DE L'ARRÊT EN SÉCURITÉ.

- c) Sécurité du groupe de refroidissement (version AQUA)
Il intervient en cas de manque ou de chute de pression de l'eau de refroidissement. L'intervention est signalée sur l'afficheur par AL 9 = alarme manque d'eau.
EFFET : blocage de la manipulation, ouverture des électrodes (cylindre en déchargement) ; blocage du courant (soudage inhibé).
RÉTABLISSEMENT : rajouter du liquide de refroidissement, puis éteindre et allumer la machine (voir aussi Par. 5.6 « prédisposition du groupe de refroidissement »).
- d) Protection surtension et sous-tension
L'intervention est signalée sur l'afficheur par AL 3 = alarme surtension et par AL 4 = alarme sous-tension.
EFFET : blocage de la manipulation, ouverture des électrodes (cylindre en déchargement) ; blocage du courant (soudage inhibé).
RÉTABLISSEMENT : manuel (action sur le bouton « START »).
- e) Bouton « START » (Fig. C-5).
Son actionnement est nécessaire pour pouvoir commander l'opération de soudage dans chacune des conditions suivantes :
- à chaque fermeture de l'interrupteur général (pos. « O » => pos. « I ») ;
- après chaque intervention des dispositifs de sécurité / protection ;
- après le retour de l'alimentation d'énergie (électrique et d'air comprimé) précédemment interrompue pour cause de sectionnement en amont ou d'avarie ;



ATTENTION ! VÉRIFIER PÉRIODIQUEMENT LE BON FONCTIONNEMENT DU DÉMARRAGE EN SÉCURITÉ.

5. INSTALLATION



ATTENTION! EXÉCUTER TOUTES LES OPÉRATIONS D'INSTALLATION ET LES BRANCHEMENTS ÉLECTRIQUES ET PNEUMATIQUES AVEC LE POSTE DE SOUDAGE PAR POINTS RIGOREUSEMENT ÉTEINT ET DÉBRANCHÉ DU

RÉSEAU D'ALIMENTATION. LES BRANCHEMENTS ÉLECTRIQUES ET PNEUMATIQUES DOIVENT ÊTRE EXÉCUTÉS EXCLUSIVEMENT PAR UN PERSONNEL EXPERT OU QUALIFIÉ.

5.1 MISE EN PLACE

Déballer le poste de soudage par points, exécuter le montage des parties détachées contenues dans l'emballage comme indiqué dans ce chapitre (Fig. D).

5.2 MODALITÉS DE SOULÈVEMENT (Fig. E).

Le soulèvement du poste de soudage par points doit être exécuté avec double câble et crochets opportunément dimensionnés pour les poids de la machine, en utilisant les anneaux appropriés M8. Il est absolument interdit d'attacher le poste de soudage par points selon des modalités différentes de celles indiquées.

5.3 POSITIONNEMENT

Réserver à la zone d'installation une aire suffisamment ample et sans obstacles capable de garantir l'accessibilité au panneau de commandes à l'interrupteur général et à l'air de travail en toute sécurité. S'assurer qu'il n'y a pas d'obstacles en face des ouvertures d'entrée ou de sortie de l'air de refroidissement et vérifier qu'il n'est pas possible d'aspirer des poussières conductrices, des vapeurs corrosives, de l'humidité, etc. Positionner le poste de soudage par points sur une surface plane de matériau homogène et compact pouvant en supporter le poids (voir "données techniques") pour éviter le danger de renversement ou des déplacements dangereux.

5.4 BRANCHEMENT AU RÉSEAU

5.4.1 Avertissements

Avant d'effectuer tout branchement électrique, vérifier que les données de plaquette du poste de soudage par points correspondent à la tension et à la fréquence de réseau disponibles sur le lieu de l'installation.

Le poste de soudage par points doit être branché exclusivement à un système d'alimentation avec conducteur de neutre branché à la terre.

Pour garantir la protection contre le contact indirect, utiliser des interrupteurs différentiels du type:

- Type A () pour machines monophasées;

- Type B () pour machines triphasées.

- Ce poste de soudage par points ne répond pas aux exigences de la norme IEC/EN 61000-3-12.

En cas de raccordement de ce dernier à un réseau d'alimentation publique, l'installateur ou l'utilisateur sont tenus de vérifier la possibilité de branchement du poste de soudage par points (s'adresser si nécessaire au gestionnaire du réseau de distribution).

5.4.2 Fiche et prise

Connecter au câble d'alimentation une fiche normalisée (3P+T : seuls 2 pôles sont utilisés : connexion INTERPHASE !) de débit adéquat, et prévoir une prise secteur protégée par un fusible ou par un interrupteur automatique magnétothermique ; la borne de terre prévue doit être connectée au conducteur de terre (jaune-vert) de la ligne d'alimentation.

Le débit et la caractéristique d'intervention des fusibles et de l'interrupteur magnétothermique sont indiqués dans le paragraphe "INFORMATIONS TECHNIQUES".

En cas d'installation de plusieurs postes de soudage, distribuer l'alimentation cycliquement entre les trois phases afin d'obtenir une charge plus équilibrée, par exemple :

poste de pointage 1 : alimentation L1-L2 ;

poste de soudage 2 : alimentation L2-L3 ;

poste de soudage 3 : alimentation L3-L1.



ATTENTION ! La non-observation des règles énoncées plus haut annule le système de sécurité prévu par le fabricant (classe I) et comporte des risques graves pour les personnes (ex. choc électrique) et les appareils (ex. incendie).

5.5 BRANCHEMENT PNEUMATIQUE

- Prédisposer une ligne d'air comprimé avec pression d'exercice à 8 bars.

- Monter sur le groupe filtre réducteur un des raccords d'air comprimé à disposition pour l'adapter aux attaches disponibles sur le lieu d'installation.

5.6 PRÉDISPOSITION DU GROUPE DE REFROIDISSEMENT (AQUA)



ATTENTION! Les opérations de remplissage doivent être exécutées avec l'appareillage éteint et débranché du réseau d'alimentation. Éviter d'utiliser des liquides antigel électriquement conducteurs.

Utiliser seulement de l'eau déminéralisée.

- Ouvrir la vanne d'écoulement (FIG. B-11).

- Effectuer le remplissage du réservoir avec de l'eau déminéralisée par la tubulure (Fig. B-9): capacité du réservoir = 8 l; faire attention d'éviter toute fuite excessive d'eau en fin de remplissage.

- Fermer le bouchon du réservoir.

- Fermer la vanne d'écoulement.

5.7 BRANCHEMENT DE LA PINCE PNEUMATIQUE (Fig. F)

- Brancher les fiches DINSE dans les prises prévues à cet effet.



ATTENTION ! Les « dinse » des câbles se connectent aux prises du tableau par une rotation dans le sens des aiguilles d'une montre : vérifier que la torsion des câbles ne desserre pas la connexion ; dans ce cas, tourner les « dinse » des câbles dans le sens contraire des aiguilles d'une montre avant de les insérer et de les bloquer dans le tableau.

- Brancher les deux fiches de l'air dans les prises prévues à cet effet sur le poste de soudage par points : petite fiche (air de refroidissement) ; grande fiche (air commande pistolet pneumatique).

- Seulement pour la version AQUA, brancher les tuyaux d'eau de la pince aux prises à branchement rapide prévues à cet effet sur la machine en respectant les couleurs : tuyau bleu sur prise bleue, tuyau rouge sur prise rouge.

- Insérer le connecteur du câble de commande dans la prise à 14 broches prévue à cet effet.

5.8 BRANCHEMENT DE LA PINCE MANUELLE ET PISTOLET STUDDER AVEC CÂBLE DE MASSE (FIG. G)

- Brancher les fiches DINSE dans les prises prévues à cet effet : seulement pour le studder, brancher le pistolet et la masse aux dinse concernées, comme sur la sériographie de la machine.

- Insérer le connecteur du câble de commande dans la prise prévue à cet effet.

Les branchements des prises d'air pour l'air comprimé ne sont pas nécessaires.

5.9 BRANCHEMENT DU PISTOLET THERMIQUE POUR LE SOUDAGE PAR AGRAFES DE PARTIES EN PLASTIQUE (FIG. H)

- Débrancher des prises dinse l'éventuelle pince précédemment utilisée.

- Brancher le connecteur à 14 broches du pistolet au connecteur prévu à cet effet comme sur la figure H.

5.10 BRANCHEMENT DE LA PINCE DOUBLE POINT

- Procéder de la même façon que la pince pneumatique en utilisant seulement la fiche de l'air de refroidissement.

6. SOUDAGE (PAR POINTS)

6.1 OPÉRATIONS PRÉALABLES

Avant de procéder aux opérations de soudage (par points), il est nécessaire de procéder à une série de contrôles et de réglages devant être effectués avec l'interrupteur général en position "O" et verrouillé.

- Contrôler que le raccordement électrique a été correctement effectué conformément aux instructions précédentes.

- Contrôler le raccordement d'air comprimé; connecter le tube d'alimentation au réseau d'alimentation pneumatique, régler la pression au moyen de la poignée du réducteur jusqu'à affichage sur le manomètre d'une valeur comprise entre 4 et 8 bars (60 - 120 psi) en fonction de l'épaisseur de la tôle à traiter.

- Interposer entre les électrodes une entretoise de même épaisseur que les tôles ; contrôler que les bras approchés manuellement sont parallèles et que les électrodes sont dans l'axe (pointées en correspondance).

Procéder au réglage, en desserrant si nécessaire les vis de fixation des bras qui peuvent être tournés ou déplacés dans les deux directions de leur axe ; une fois le réglage effectué, serrer à nouveau soigneusement les vis de fixation.

- Le réglage de la course de fonctionnement s'effectue au moyen des électrodes. Ne jamais oublier qu'une course supérieure de 6-8 mm par rapport à la position de pointage est nécessaire pour exercer la force nécessaire sur la pièce à souder.

La FIG. 1 fournit un réglage « standard » de la position des électrodes avec la pince au repos.

- Au moyen de la pince manuelle, ne pas oublier que le réglage de la force exercée par les électrodes durant le pointage s'obtient au moyen de l'écrou moleté (FIG. L) ; serrer dans le sens des aiguilles d'une montre pour augmenter la force en proportion de l'augmentation de l'épaisseur des tôles, en sélectionnant toutefois des réglages permettant la fermeture de la pince (et l'actionnement correspondant du micro-interrupteur) en exerçant un effort très limité. Le positionnement correct des bras et électrodes est identique aux indications données pour la pince pneumatique.

6.2 RÉGLAGE DES PARAMÈTRES (en pointage)

Les paramètres utiles à la détermination du diamètre (section) et de la tenue mécanique du point sont les suivants :

- Force exercée par les électrodes.

- Courant de pointage.

- Temps de pointage.

En l'absence d'expérience en la matière, effectuer plusieurs essais de pointage en utilisant des épaisseurs de tôles de même qualité et épaisseur que le travail à effectuer.

Adapter la force des électrodes au moyen du régulateur de pression, comme indiqué au point 6.1, et en sélectionnant des valeurs moyennes-hautes.

Les paramètres courant et temps de soudage par points sont réglés automatiquement en sélectionnant l'épaisseur des tôles à souder avec les touches (icônes + / -). Les éventuels ajustements du temps point par rapport à la valeur standard (DEFAULT) peuvent être effectués, dans les limites préfixées, en agissant sur la touche (icône fig. C-2).

Insérer la pulsation  pour pointer des tôles d'une épaisseur de 0.8±1.2mm à

haute limite d'élasticité.

La période de pulsation est automatique, elle n'a pas besoin de réglage.

IMPORTANT : Si l'épaisseur sélectionnée « clignote », cela signifie que le courant de soudage par points standard **AUTO**, ou initialement programmé, est insuffisant pour

exécuter le point de façon satisfaisante ; en compatibilité avec la puissance disponible sur le lieu d'installation, reprogrammer le poste de soudage par points au courant maximum (voir paragraphe 4.2.1) : des courants de soudage par points élevés associés à des temps réduits confèrent de meilleures caractéristiques au point.

On considère l'exécution du point comme correcte quand en soumettant une piqure au test de traction, on provoque l'extraction du noyau du point de soudage d'une des deux tôles.

6.3 PROCÉDÉ

6.3.1 PINCE PNEUMATIQUE



- Le temps d'accostage (SQUEEZE TIME) est automatique, la valeur varie en fonction de l'épaisseur de tôle sélectionnée.

- Poser une électrode sur la surface d'une des deux tôles à pointer.

- appuyer sur le bouton situé le manche de la pince pour obtenir :

a) Fermeture des tôles entre les électrodes avec la force pré-réglée (actionnement cylindre).

b) Passage du courant de soudage préfixé pendant le temps préfixé signalé par l'allumage et l'extinction de l'icône .

- Relâcher le bouton quelques instants après l'extinction de l'icône (fin de soudage) ; ce retard (maintien) confère de meilleures caractéristiques mécaniques au point.

6.3.2 PINCES MANUELLES



- Poser l'électrode inférieure sur les tôles à pointer.

- Actionner le levier supérieur de la pince en fin de course, pour obtenir :

a) Fermeture des tôles entre les électrodes avec la force pré-réglée.

b) Passage du courant de soudage préfixé pendant le temps préfixé signalé par l'allumage et l'extinction de l'icône .

- Relâcher le levier de la pince quelques instants après l'extinction de l'icône (fin de soudage) ; ce retard (maintien) confère de meilleures caractéristiques mécaniques au point.

6.3.3 PISTOLET STUDDER



ATTENTION !

- Pour fixer ou démonter les accessoires du mandrin du pistolet, utiliser deux clés fixes hexagonales de façon à empêcher la rotation de ce même mandrin.
- En cas d'opération sur des portes ou des capots, brancher obligatoirement la barre de masse sur ces parties pour empêcher le passage de courant par les charnières, et quoi qu'il en soit à proximité de la zone à pointer (de longs parcours de courant réduisent l'efficacité du point).

6.3.4 Branchement du câble de masse

- Mettre la tôle à nu, le plus près possible du point sur lequel on entend opérer, sur une surface correspondant à la surface de contact de la barre de masse.
- Fixer la barre de cuivre à la surface de la tôle en se servant d'une PINCE ARTICULÉE (modèle pour soudages).
En alternative à la modalité « b1 » (difficulté de réalisation pratique), adopter la solution :
 - Pointer une rondelle sur la surface de la tôle précédemment préparée ; faire passer la rondelle par la fissure de la barre en cuivre et la bloquer avec la pince fournie à cet effet.

Soudage par points d'une rondelle pour fixation du terminal de masse

Monter l'électrode prévue à cet effet sur le mandrin du pistolet (POS. 9, Fig. M) et y insérer la rondelle (POS. 13, Fig. M).
Poser la rondelle dans la zone choisie. Mettre le terminal de masse en contact, sur la même zone ; appuyer sur le bouton du pistolet en réalisant le soudage de la rondelle sur laquelle exécuter la fixation comme décrit précédemment.

Soudage par points de vis, rondelles, clous, rivets

Équiper le pistolet de l'électrode adaptée, y insérer l'élément à pointer et le poser contre la tôle sur le point désiré ; appuyer sur le bouton du pistolet : relâcher le bouton seulement après le temps programmé.

Soudage par points des tôles d'un seul côté

Monter l'électrode prévue sur le mandrin du pistolet (POS. 6, Fig. M) en appuyant sur la surface à pointer. Actionner le bouton du pistolet, relâcher le bouton seulement après le temps programmé.



ATTENTION !

Épaisseur maximale de la tôle pouvant être pointée, d'un seul côté : 1+1 mm. Ce soudage par points n'est pas admis sur des structures portantes de la carrosserie.

Pour obtenir des résultats corrects dans le soudage par points des tôles, il faut adopter quelques précautions fondamentales :

- Une connexion de masse impeccable.
- Les deux parties à pointer doivent être mises à d'éventuelles peintures, graisse, huile, qui la couvrent.
- Les parties à pointer devront être en contact l'une avec l'autre, sans entrefer, au besoin presser avec un outil, pas avec le pistolet. Une pression trop forte porte à de mauvais résultats.
- L'épaisseur du morceau supérieur ne doit pas dépasser 1 mm.
- La pointe de l'électrode doit posséder un diamètre de 2.5 mm.
- Bien serrer l'écrou qui bloque l'électrode, vérifier que les connecteurs des câbles de soudage sont bloqués.
- Quand on pointe, poser l'électrode en exerçant une légère pression (3+4 kg). Appuyer sur le bouton et laisser passer le temps nécessaire au soudage par points, et seulement alors éloigner le pistolet.
- Ne jamais s'éloigner de la masse de plus de 30 cm du point de fixation.

Soudage par points et traction simultanée de rondelles spéciales

Cette fonction s'exécute en montant et en serrant à fond le mandrin (POS. 4, Fig. M) sur le corps de l'extracteur (POS. 1, Fig. M), et en accrochant et serrant à fond l'autre terminal de l'extracteur sur le pistolet (Fig. I). Insérer la rondelle spéciale (POS. 14, Fig. M) dans le mandrin (POS. 4, Fig. M), en la bloquant avec la vis prévue à cet effet (Fig. M). La pointer dans la zone concernée en réglant le poste de soudage par points comme pour le soudage par points des rondelles et commencer la traction.
À la fin, tourner l'extracteur de 90° pour détacher la rondelle, qui peut être repointée dans une nouvelle position.

Réchauffement et déformation par écrasement des tôles

Dans cette modalité opérationnelle, le TIMER est désactivé.
La durée des opérations est donc manuelle car elle est déterminée par le temps durant lequel on maintient la pression sur le bouton du pistolet.
L'intensité du courant est automatiquement régulée en fonction de l'épaisseur de la tôle choisie.

Monter l'électrode en carbone (POS. 12, FIG. M) sur le mandrin du pistolet en la bloquant avec la bague. Toucher de la pointe en carbone la zone précédemment portée à nu et pousser le bouton du pistolet. Agir de l'extérieur vers l'intérieur avec un mouvement circulaire de façon à réchauffer la tôle qui, en se durcissant, revient dans sa position originale.

Pour éviter que la tôle ne revienne trop, traiter de petites zones et tout de suite après l'opération, passer un chiffon humide, de façon à refroidir la partie traitée.

Déformation par écrasement des tôles

Dans cette position, en opérant avec l'électrode appropriée, on peut aplatir des tôles qui ont subi des déformations localisées.

Soudage par points intermittent

Cette fonction est adaptée au soudage par points de petits rectangles de tôle pour couvrir des trous dus à la rouille ou à d'autres causes.
Mettre l'électrode appropriée (POS. 5, Fig. M) sur le mandrin, resserrer soigneusement la bague de fixation. Porter à nu la zone concernée et s'assurer que le morceau de tôle que l'on veut pointer est propre et sans graisse ou peinture.

Placer la pièce et y poser l'électrode, puis serrer le bouton du pistolet en maintenant toujours la pression sur le bouton, avancer en rythme en suivant les intervalles de travail/repos donnés par le poste de soudage par points.

N.B. : Durant le travail, exercer une légère pression (3+4 kg), opérer en suivant une ligne idéale à 2+3 mm du bord de la nouvelle pièce à souder.

Pour avoir de bons résultats :

- Ne pas s'éloigner de plus de 30 cm du point de fixation de la masse.
- Adopter des tôles de couverture d'une épaisseur maximale de 0.8 mm si possible en acier inoxydable.
- Rythmer le mouvement d'avancement à la cadence dictée par le poste de soudage par points. Avancer au moment de pause, s'arrêter au moment du soudage par points.

Utilisation de l'extracteur fourni (POS. 1, Fig. M)

Accrochage et traction des rondelles

Cette fonction s'effectue en montant et en serrant le mandrin (POS. 3, Fig. I) sur le corps de l'électrode (POS. 1, Fig. M). Accrocher la rondelle (POS. 13, Fig. M), pointée selon la description précédente, et commencer la traction. Pour finir, tourner l'extracteur de 90° pour détacher la rondelle.

Accrochage et traction des fiches

Cette fonction s'effectue en montant et en serrant le mandrin (POS. 2, Fig. M) sur le corps de l'électrode (POS. 1, Fig. M). Faire entrer la fiche (POS. 15-16, Fig. M), pointée selon la description précédente, dans le mandrin (POS. 1, Fig. M) en maintenant l'extrémité tirée vers l'extracteur (POS. 2, Fig. M). Quand l'introduction est achevée, relâcher le mandrin et commencer la traction. Pour finir, tirer le mandrin vers le marteau pour extraire la fiche.

STUDDER TOUCH

Le studder peut être fourni dans la version sans bouton.
Le soudage par points advient simplement en posant l'outil sur la pièce à souder alors qu'il est branché au câble de masse : après quelques instants, la machine reconnaît le contact et démarre automatiquement le point.



ATTENTION : ÉVITER DE POSER LE STUDDER SUR LA PIÈCE SI ON N'ENTEND PAS DÉMARRER LE SOUDAGE !

6.4 PISTOLET THERMIQUE POUR LE SOUDAGE PAR AGRAFES DU PLASTIQUE (PLASTIC REPAIR GUN)



ATTENTION ! SUIVRE SCRUPULEUSEMENT LES PRESCRIPTIONS CONCERNANT LA SÉCURITÉ GÉNÉRALE POUR LE SOUDAGE PAR RÉSISTANCE PRÉSENTES AU DÉBUT DE CE MANUEL ET PERTINENTES POUR CET OUTIL.

ET NOTAMMENT :

- FAIRE ATTENTION AUX AGRAFES QUI PEUVENT ATTEINDRE DES TEMPÉRATURES DE 200°C QUAND L'OUTIL EST SOUS TENSION !
- NE PAS TOUCHER LES AGRAFES SANS LES PROTECTIONS OPPORTUNES.
- PORTER DES GANTS ET DES VÊTEMENTS DE PROTECTION ADAPTÉS À L'USINAGE.
- PROTÉGER LES YEUX AVEC DES LUNETTES DE PROTECTION APPROPRIÉES.
- NE PAS UTILISER L'OUTIL À PROXIMITÉ DE SUBSTANCES INFLAMMABLES.
- UTILISER L'OUTIL EXCLUSIVEMENT POUR LA RÉPARATION DES PARE-CHOC.

Modalités d'utilisation :

- Choisir l'agrafe adaptée au travail et l'insérer dans le pistolet (Fig. S).



Utiliser l'agrafe en forme de « U » (ondulée) pour réparer de petites craquelures.



Utiliser l'agrafe en forme de « V » pour les angles.



Utiliser l'agrafe en forme de « W » (serpentin) pour des craquelures plus larges.

- Régler le « Power » à partir du tableau de contrôle en fonction de l'épaisseur du plastique à souder. En position « AUTO », l'afficheur indique un niveau « 03 » intermédiaire qui est adapté aux épaisseurs d'environ 5 mm.
- Appuyer sur le bouton du pistolet et préchauffer l'agrafe en l'air pendant quelques secondes, puis l'insérer lentement dans la craquelure à réparer (Fig. T).
- Relâcher le bouton en maintenant l'agrafe en position jusqu'à ce qu'elle se refroidisse
- Déplacer doucement le pistolet de façon à laisser l'agrafe immergée dans le plastique
- Répéter l'opération avec d'autres agrafes en les plaçant le long de la coupure à une distance comprise entre 1 et 3 cm de l'autre.
- Trancher avec une pince les extrémités des agrafes qui sortent du plastique.
- Lisser la coupure réparée avec les spires chaudes



7. ENTRETIEN



ATTENTION ! AVANT D'EXÉCUTER LES OPÉRATIONS D'ENTRETIEN, S'ASSURER QUE LE POSTE À SOUDER PAR POINTS EST ÉTEINT ET DÉBRANCHÉ DU RÉSEAU D'ALIMENTATION.

Il est nécessaire de bloquer l'interrupteur en position « O » avec le verrou fourni.

7.1 ENTRETIEN ORDINAIRE

LES OPÉRATIONS D'ENTRETIEN ORDINAIRE PEUVENT ÊTRE EXÉCUTÉES PAR L'OPÉRATEUR.

- adaptation / rétablissement du diamètre et du profil de la pointe de l'électrode ;
- substitution des électrodes et des bras ;
- contrôle de l'alignement des électrodes ;
- contrôle du refroidissement des câbles et de la pince ;
- évacuation de la condensation du filtre d'entrée de l'air comprimé.
- vérification de l'intégrité du câble d'alimentation du poste de soudage par points et de la pince

SEULEMENT pour la version AQUA :

- vérification périodique du niveau dans le réservoir de l'eau de refroidissement.
- vérification périodique de l'absence totale de fuites d'eau.

7.2 ENTRETIEN EXTRAORDINAIRE

LES OPÉRATIONS D'ENTRETIEN EXTRAORDINAIRE DOIVENT ÊTRE EXÉCUTÉES EXCLUSIVEMENT PAR DU PERSONNEL EXPERT OU QUALIFIÉ DANS LE DOMAINE ÉLECTRIQUE ET MÉCANIQUE.



ATTENTION ! AVANT D'ENLEVER LES PANNEAUX DU POSTE DE SOUDAGE OU DE LA PINCE ET D'ACCÉDER À L'INTÉRIEUR, S'ASSURER QUE LE POSTE DE SOUDAGE EST ÉTEINT ET DÉBRANCHÉ DU RÉSEAU D'ALIMENTATION ÉLECTRIQUE ET PNEUMATIQUE (s'il est présent).

D'éventuels contrôles exécutés sous tension à l'intérieur du poste de soudage par points peuvent causer une secousse électrique grave provenant d'un contact direct avec des parties sous tension et/ou des lésions dues au contact direct avec des organes en mouvement.

Périodiquement et quoi qu'il en soit avec une fréquence en fonction de l'utilisation et des conditions environnementales, inspecter l'intérieur du poste de soudage et de la pince pour enlever la poussière et les particules métalliques qui se sont déposées sur le transformateur, module des diodes, boîte de connexions alimentation, etc., à l'aide d'un jet d'air comprimé sec (max 5 bars).

Éviter de diriger le jet d'air comprimé sur les cartes électroniques ; pourvoir éventuellement à les nettoyer avec une brosse très douce ou des solvants appropriés.

À l'occasion :

- Vérifier que l'isolation des câblages n'est pas endommagée ou leurs connexions desserrées ou oxydées.
- Vérifier que les vis de branchement du secondaire du transformateur aux barres / fils de sortie sont bien serrées et qu'il n'y a pas de signes d'oxydation ou de surchauffe.

7.2.1 Interventions sur le groupe de refroidissement à eau (seulement version AQUA)

En cas de :

- nécessité excessive de rétablir le niveau d'eau dans le réservoir ;
- fréquence excessive d'intervention de l'alarme 9 ;
- fuites d'eau ;

Il faut procéder à une vérification d'éventuelles problématiques présentes à l'intérieur de la zone du groupe de refroidissement.

Toujours en référence à la section 7.2 pour les attentions générales et, quoi qu'il en soit, après avoir débranché le poste de soudage par points du réseau d'alimentation, procéder à l'extraction du panneau latéral (FIG. N).

Contrôler qu'il n'y a pas de fuites aussi bien en provenance des connexions qu'en provenance des tuyauteries. En cas de fuite d'eau, pourvoir à la substitution de la partie endommagée. Éliminer les résidus d'eau qui ont éventuellement coulé durant l'entretien et refermer le panneau latéral.

Procéder ensuite au rétablissement du poste de soudage par points en utilisant les informations opportunes indiquées au paragraphe 6 (Pointage).

8. RECHERCHE DES AVARIES

DANS L'ÉVENTUALITÉ D'UN FONCTIONNEMENT INSATISFAISANT, ET AVANT D'EXÉCUTER DES VÉRIFICATIONS PLUS SYSTÉMATIQUES OU DE S'ADRESSER AU CENTRE D'ASSISTANCE, CONTRÔLER QUE :

- Avec interrupteur général du poste de soudage par points fermé (pos. « 1 ») l'écran est allumé ; en cas contraire le défaut se situe sur la ligne d'alimentation (câbles, prise et fiche, fusibles, chute de tension excessive, etc.).
 - L'écran n'affiche pas de signaux d'alarme (voir TAB. 2) : quand l'alarme cesse, appuyer sur « START » pour réactiver le poste de soudage par points; contrôler la bonne circulation de l'eau du fluide de refroidissement et éventuellement réduire le rapport d'intermittence du cycle de travail.
 - Les éléments faisant parties du circuit secondaire (fusions porte-bras - bras - porte-électrodes - câbles) sont inefficaces à cause de vis desserrées ou d'oxydations.
 - Les paramètres de soudage sont adaptés au travail en exécution.
 - Après avoir exécuté l'opération d'entretien ou la réparation, rétablir les connexions et les câblages comme ils étaient à l'origine en faisant attention qu'ils n'entrent pas en contact avec des parties en mouvement ou des parties qui pourraient atteindre des températures élevées. Lier tous les conducteurs comme ils l'étaient à l'origine en ayant soin de bien séparer les branchements du primaire à haute tension des branchements secondaires à basse tension.
- Utiliser toutes les rondelles et les vis originales pour refermer la charpente.

	pág.		pág.
1. SEGURIDAD GENERAL PARA LA SOLDADORA DE RESISTENCIA.....	22	5.8 CONEXIÓN DE LA PINZA MANUAL Y DE LA PISTOLA	
2. INTRODUCCIÓN Y DESCRIPCIÓN GENERAL.....	23	STUDDER CON CABLE DE MASA (FIGURA G).....	25
2.1 INTRODUCCIÓN	23	5.9 CONEXIÓN DE LA PISTOLA TÉRMICA PARA LA SOLDADURA	
2.2 ACCESORIOS DE SERIE.....	23	CON GRAPAS DE PARTES DE PLÁSTICO (FIG. H).....	25
2.3 ACCESORIOS A PETICIÓN DE LOS INTERESADOS.....	23	5.10 CONEXIÓN DE LA PINZA DE PUNTO DOBLE.....	25
3. DATOS TÉCNICOS.....	23	6. SOLDADURA (Soldadura por puntos).....	25
3.1 PLACA DE DATOS (Figura A).....	23	6.1 OPERACIONES PRELIMINARES	25
3.2 OTROS DATOS TÉCNICOS	23	6.2 REGULACIÓN DE LOS PARÁMETROS (en soldadura por puntos)	25
3.2.1 Soldadora por puntos	23	6.3 PROCEDIMIENTO	25
3.2.2 Grupo de enfriamiento (GRA)	23	6.3.1 PINZA NEUMÁTICA	25
4. DESCRIPCIÓN DE LA SOLDADORA POR PUNTOS.....	23	6.3.2 PINZAS MANUALES	25
4.1 CONJUNTO DE LA SOLDADORA POR PUNTOS		6.3.3 PISTOLA STUDDER	26
Y COMPONENTES PRINCIPALES (Figura B).....	23	6.3.4 Conexión del cable de masa.....	26
4.2 DISPOSITIVOS DE CONTROL Y REGULACIÓN.....	24	6.4 PISTOLA TÉRMICA PARA LA SOLDADURA DE GRAPAS	
4.2.1 Cuadro de control (Fig. C).....	24	DE PLÁSTICO (PLASTIC REPAIR GUN).....	26
4.2.2 Grupo regulador de la presión y manómetro (fig. B-8).....	24	7. MANTENIMIENTO	26
4.3 FUNCIONES DE SEGURIDAD E INTERBLOQUEO.....	24	7.1 MANTENIMIENTO ORDINARIO	26
4.3.1 Protecciones y alarmas (TAB. 2).....	24	7.2 MANTENIMIENTO EXTRAORDINARIO	27
5. INSTALACIÓN	25	7.2.1 Intervención en el grupo de refrigeración con agua	
5.1 PREPARACIÓN.....	25	(sólo versión AQUA)	27
5.2 MODALIDAD DE LEVANTAMIENTO (Figura E).....	25	8. BÚSQUEDA DE AVERÍAS	27
5.3 UBICACIÓN	25		
5.4 CONEXIÓN A LA RED	25		
5.4.1 Advertencias.....	25		
5.4.2 Enchufe y toma	25		
5.5 CONEXIÓN NEUMÁTICA.....	25		
5.6 PREPARACIÓN DEL GRUPO DE ENFRIAMIENTO (AQUA).....	25		
5.7 CONEXIÓN DE LA PINZA NEUMÁTICA (Fig. F).....	25		

EQUIPOS PARA SOLDADURA DE RESISTENCIA PARA USO INDUSTRIAL Y PROFESIONAL.

Nota: En el texto siguiente se utilizará el término "soldadora por puntos".

1. SEGURIDAD GENERAL PARA LA SOLDADORA DE RESISTENCIA

El operador tiene que conocer suficientemente el uso seguro de la soldadora por puntos y tiene que informarse sobre los riesgos relacionados con los procedimientos para soldadura de resistencia, con las medidas de protección correspondientes y con los procedimientos de emergencia.

La soldadora por puntos (solamente en las versiones de accionamiento con cilindro neumático) se ha equipado con interruptor general con funciones de emergencia, equipado con candado para su bloqueo en la posición "O" (abierto). La llave del candado puede entregarse exclusivamente a un operador experto o instruido acerca de las tareas que se le han asignado y acerca de los peligros posibles que derivan de este procedimiento de soldadura y del uso negligente de la soldadora por puntos.

En caso de ausencia del operador, el interruptor tiene que ponerse en la posición "O", bloqueándolo con un candado cerrado y sin llave.



- Ejecutar la instalación eléctrica cumpliendo las normas previstas y las leyes en materia de prevención de accidentes.
- La soldadora por puntos debe conectarse exclusivamente a un sistema de alimentación con conductor de neutro conectado a tierra.
- Comprobar que el conector de alimentación se haya conectado correctamente a la tierra de protección.
- No utilizar cables con aislamiento deteriorado o con conexiones aflojadas.
- Utilizar la soldadora por puntos a una temperatura ambiente del aire incluida entre 5°C y 40°C, y con humedad relativa equivalente al 50% para temperaturas de 40°C, y del 90% para temperaturas de hasta 20°C.
- No utilizar la soldadora por puntos en ambientes húmedos o mojados o bajo la lluvia.
- La conexión de los cables de soldadura y cualquier intervención de mantenimiento ordinario en los brazos y/o electrodos tienen que ser realizadas con la soldadora por puntos apagada y desconectada de la red de alimentación eléctrica y neumática (si presente). En las soldadoras por puntos de accionamiento con cilindro neumático hay que bloquear el interruptor general en la posición "O" con el candado entregado. El mismo procedimiento tiene que observarse para la conexión a la red hídrica o a una unidad de refrigeración con el circuito cerrado (soldadoras por puntos refrigeradas con agua) y en cada caso de intervenciones de reparación (intervenciones de mantenimiento extraordinario).
- En las soldadoras por puntos de accionamiento con cilindro neumático hay que bloquear el interruptor general en la posición "O" con el candado entregado. El mismo procedimiento tiene que observarse para la conexión a la red hídrica o a una unidad de refrigeración con el circuito cerrado (soldadoras por puntos refrigeradas con agua) y en cada caso de intervenciones de reparación (intervenciones de mantenimiento extraordinario).
- Se prohíbe utilizar el equipo en ambientes con zonas clasificadas como zonas de riesgo de explosión, por la presencia de gases, polvos o neblinas.



- No soldar en contenedores, recipientes o tuberías que contengan o que hayan contenido productos inflamables líquidos o gaseosos.
- Evitar operar en materiales limpios con disolventes clorurados o cerca de estas sustancias.
- No soldar en recipientes presurizados.
- Alejar del área de trabajo todas las sustancias inflamables (por ejemplo madera, papel, trapos, etc.).
- ¡Dejar refrigerar la pieza que se acaba de soldar! No colocar la pieza cerca de sustancias inflamables.
- Asegurarse un cambio de aire adecuado o con medios adecuados a sacar los humos de soldadura cerca de los electrodos; es necesario un acercamiento sistemático para la evaluación de los límites a la exposición de los humos

de soldadura en función de su composición, concentración y duración de la exposición misma.



- Siempre proteger los ojos con las gafas de protección correspondientes.
- Ponerse guantes y ropa de protección adecuados a las elaboraciones con soldadura de resistencia.
- Ruido: Si a causa de operaciones de soldadura especialmente intensivas se presenta un nivel de exposición diaria personal (LEP,d) igual o mayor a 85 db(A) es obligatorio el uso de medios de protección personal adecuados.



- El paso de la corriente de soldadura por puntos causa la formación de campos electromagnéticos (EMF) localizados alrededor del circuito de soldadura por puntos.

Los campos electromagnéticos pueden interferir con algunos equipos médicos (por ejemplo Marcador de pasos, respiradores, prótesis metálicas, etc.).

Siempre tienen que tomarse medidas de protección adecuadas hacia los portadores de estos equipos. Por ejemplo, prohibir el acceso al área de uso de la soldadora por puntos.

Esta soldadora por puntos cumple los estándares técnicos de producto para el uso exclusivo en ambiente industrial a fines profesionales. No se asegura el cumplimiento de los límites de base relativos a la exposición humana a los campos electromagnéticos en ambiente doméstico.

El operador tiene que utilizar los procedimientos siguientes, con el fin de reducir la exposición de campos electromagnéticos:

- Fijar juntos lo más cerca posible los dos cables de soldadura por puntos (si presentes).
- Mantener el cabezal y el tronco del cuerpo lo más lejos posible del circuito de soldadura por puntos.
- Nunca envolver los cables de soldadura por puntos (si presentes) alrededor del cuerpo.
- No puntar con el cuerpo en medio del circuito de soldadura por puntos. Mantener ambos cables del mismo lado del cuerpo.
- Conectar el cable de retorno de la corriente de soldadura por puntos (si presente) a la pieza que tiene que soldarse, lo más cerca posible de la junta que se está ejecutando.
- No soldar cerca, sentados o apoyados en la soldadora por puntos (distancia mínima: 50cm).
- No dejar objetos ferromagnéticos cerca del circuito de soldadura por puntos.
- Distancia mínima:
 - d= 3cm, f= 50cm (Figura O);
 - d= 3cm, f= 50cm (Figura P);
 - d= 30cm (Figura Q);
 - d= 20cm (Figura R) Studder.



- Equipo de clase A:
Esta soldadora por puntos cumple los requisitos del estándar técnico de producto para el uso exclusivo en ambiente industrial a fines profesionales. No se asegura el cumplimiento de la compatibilidad electromagnética en los edificios domésticos y en los edificios directamente conectados a una red de alimentación de baja tensión que alimenta los edificios residenciales.

USO PREVISTO

La instalación se ha diseñado para ser utilizada exclusivamente en carrocería para la reparación de vehículos: tiene que utilizarse para la soldadura por puntos de una o varias chapas de acero con bajo contenido de carbono, de forma y dimensiones variables en función de la elaboración que hay que ejecutar.



RIESGOS RESIDUALES

RIESGO DE APLASTAMIENTO DE LAS EXTREMIDADES SUPERIORES ¡NO PONER LAS MANOS CERCA DE PARTES EN MOVIMIENTO!

La modalidad de funcionamiento de la soldadora por puntos y la variabilidad de forma y dimensiones de la pieza en elaboración impiden la realización de una protección integrada contra el peligro de aplastamiento de las extremidades superiores: dedos, mano, antebrazo.

El riesgo tiene que reducirse adoptando las medidas de prevención oportunas:

- El operador tiene que ser experto o instruido sobre el procedimiento de soldadura de resistencia con este tipo de equipos.
- Tiene que realizarse una evaluación del riesgo para cada tipo de trabajo que hay que ejecutar; hay que preparar equipos y enmascaramientos aptos a soportar y guiar la pieza en elaboración, con el fin de alejar las manos de la zona peligrosa que corresponde a los electrodos.
- En caso de uso de una soldadora por puntos portátil: agarrar firmemente la pinza con ambas manos en los mangos correspondientes; siempre mantener las manos lejos de los electrodos.
- En todos los casos en que la conformación de la pieza lo haga posible, regular la distancia de los electrodos, con el fin que no se superen los 6 mm de recorrido.
- Impedir que varias personas trabajen contemporáneamente con la misma soldadora por puntos.
- La zona de trabajo tiene que resultar inaccesible a las personas extrañas.
- No dejar la soldadora por punto sin vigilancia: en este caso es obligatorio desconectarla de la red de alimentación; en las soldadoras por puntos de accionamiento con cilindro neumático llevar el interruptor general a "O" y bloquearlo con el candado entregado; la llave tiene que ser sacada y conservada por el responsable.
- Utilizar exclusivamente los electrodos previstos para la máquina (véase la lista de los repuestos), sin alterar la forma de los mismos.

RIESGO DE QUEMADURAS

Algunas partes de la soldadora por puntos (electrodos - brazos y áreas adyacentes) pueden alcanzar temperaturas superiores a 65°C: hay que ponerse ropa de protección adecuada.

¡Dejar refrigerar la pieza que se acaba de soldar antes de tocarla!

RIESGO DE VUELVO Y CAÍDA

- Colocar la soldadora por puntos en una superficie horizontal con una capacidad de carga adecuada a la masa; vincular en el plano de apoyo la soldadora por puntos (cuando se ha previsto en la sección "INSTALACIÓN" de este manual). De lo contrario, en presencia de superficies inclinadas o irregulares y de planos de apoyo móviles, existe el peligro de vuelco.
- Se prohíbe el levantamiento de la soldadora por puntos, salvo el caso expresamente previsto en la sección "INSTALACIÓN" del presente manual.
- En caso de uso de máquinas sobre carros: desconectar la soldadora por puntos de la alimentación eléctrica y neumática (si presente) antes de desplazar la unidad a otra zona de trabajo. Prestar atención a los obstáculos y a las irregularidades del suelo (por ejemplo cables y tubos).

USO IMPROPIO

Resulta peligroso el uso de la soldadora por puntos para cualquier elaboración diferente de la que se ha previsto (véase USO PREVISTO).



PROTECCIONES

Las protecciones y las partes móviles de la envoltura de la soldadora por puntos tienen que estar en posición antes de la conexión a la red de alimentación eléctrica.

¡ATENCIÓN! Cualquier intervención manual en las partes móviles accesibles de la soldadora por puntos, por ejemplo:

- Sustitución o mantenimiento de los electrodos
- Regulación de la posición de brazos o electrodos

TIENE QUE EJECUTARSE CON LA SOLDADORA POR PUNTOS APAGADA Y DESCONECTADA DE LAS REDES DE ALIMENTACIÓN ELÉCTRICA Y NEUMÁTICA (si presente).

INTERRUPTOR GENERAL BLOQUEADO EN "O" CON EL CANDADO CERRADO Y LA LLAVE SACADA en los modelos con accionamiento de CILINDRO NEUMÁTICO.

ALMACENAMIENTO

- Colocar la máquina y sus accesorios (con o sin embalaje) en locales cerrados.
 - La humedad relativa del aire nunca tiene que ser superior al 80%.
 - La temperatura ambiente tiene que estar incluida entre los -15°C y los 45°C.
- En caso de máquina equipada con unidad de refrigeración con agua y temperatura ambiente inferior a los 0°C: añadir el líquido anticongelante previsto o bien vaciar completamente el circuito hidráulico y el tanque del agua. Siempre utilizar medidas adecuadas para proteger la máquina de la humedad, de la suciedad y de la corrosión.

2. INTRODUCCIÓN Y DESCRIPCIÓN GENERAL

2.1 INTRODUCCIÓN

Instalación móvil para soldadura de resistencia (soldadora por puntos) con control digital de microprocesador. Equipada con conectores rápidos para los cables de soldadura, facilita la intercambiabilidad inmediata de los equipos, permitiendo la ejecución de numerosas elaboraciones en caliente y de elaboración por puntos en las chapas, específicamente en las carrocerías para vehículos y en sectores con elaboraciones análogas.

La soldadora por puntos está disponible en dos versiones:

- Versión refrigerada con aire, abreviada con "A.F."
- Versión refrigerada con aire y agua (pinza), abreviada con "AQUA".

Las características principales son:

- elección automática de los parámetros de soldadura;
- reconocimiento automático de la herramienta que se ha introducido;
- control automático de apagado temporizado en la refrigeración con aire (agua si está presente);
- elección de la corriente óptima de soldadura por puntos en función de la potencia de red disponible;
- limitación de la sobrecorriente de línea en la activación (control del cosφ de activación);
- Display LCD retroiluminado para la visualización de los controles y de los parámetros que se han configurado;

La soldadora por puntos puede operar en chapas de hierro con bajo contenido de

carbón y en chapas de hierro cincado.

2.2 ACCESORIOS DE SERIE

- Pinza de accionamiento neumático con cables refrigerada con aire (brazos de 120 mm y electrodos estándar); versión A.F.
- Pinza de accionamiento neumático con cables refrigerada con agua (brazos de 120 mm); versión AQUA;
- Unidad integrada para la refrigeración con agua de circuito cerrado: VERSIÓN AQUA;
- Grupo reductor de presión-filtro manómetro con electroválvula (alimentación con aire comprimido);
- Carro integrado.

2.3 ACCESORIOS A PETICIÓN DE LOS INTERESADOS

- Pares de brazos de electrodos con longitud y/o forma diferente para pinzas neumática refrigerada con aire/agua (véase la lista de los repuestos).
- Pinza de accionamiento manual con par de cables.
- Par de brazos y electrodos con longitud y/o forma diferente para pinza manual (véase la lista de repuestos).
- Pinza en "C" de accionamiento manual con par de cables.
- Kit Studder completo con cable de masa separado y caja de accesorios.
- Pinza para doble punto de refrigeración con aire completa con cables.
- Kit Studder sin gatillo, completo con cable de masa (suelta por contacto sin utilizar el pulsador).
- Pistola térmica para soldadura con grapas de partes de material plástico.
- Grapas para la pistola térmica (véase la lista de repuestos).
- Kit de soporte y descargador de peso para la pinza.

3. DATOS TÉCNICOS

3.1 PLACA DE DATOS (Figura A)

Los datos principales relativos al uso y a las prestaciones de la soldadora por puntos se resumen en la placa de las características, con el significado siguiente.

- Número de las fases y frecuencia de la línea de alimentación.
- Tensión de alimentación.
- Potencia de red en régimen permanente (100%).
- Potencia nominal de red con relación de intermitencia del 50%.
- Tensión máxima en vacío de los electrodos.
- Corriente máxima con electrodos en cortocircuito.
- Corriente en secundario en régimen permanente (100%).
- Alcance y longitud del brazo (estándar).
- Fuerza máxima en los electrodos.
- Presión nominal de la fuente de aire comprimido.
- Presión de la fuente de aire comprimido necesaria para obtener la fuerza máxima en los electrodos.
- Caudal del agua de enfriamiento.
- Caída de la presión nominal del líquido para el enfriamiento.
- Masa del equipo.
- Símbolos referidos a la seguridad, cuyo significado se encuentra en el capítulo 1 "Seguridad general para la soldadura de resistencia".

Nota: El ejemplo de placa indicado es indicativo del significado de los símbolos y de las cifras; los valores exactos de los datos técnicos de la soldadora por puntos poseído por Ustedes deben encontrarse directamente en la placa de la misma soldadora por puntos.

3.2 OTROS DATOS TÉCNICOS

3.2.1 Soldadora por puntos

Características generales

- Tensión y frecuencia de alimentación : 400 V (±15%) ~ 2ph-50/60 Hz o bien : 230 V (±15%) ~ 1ph-50/60 Hz
- Clase de protección eléctrica : I
- Clase de aislamiento : H
- Grado de protección de la envoltura : IP 20
- Tipo de refrigeración : AF (Aire Forzado), Agua (versión AQUA)
- (*) Dimensiones ocupadas (LxWxH) : 710 x 450 x 910 mm
- (**) Peso : 66 kg AF, 81 kg AQUA

Entradas

- Potencia máxima en cortocircuito (Scc) : 58 kVA
- Factor de potencia al máximo : 0.8
- Fusibles de red retrasados : 32 A (400 V)/64 A (230 V)
- interruptor automático de red : 32 A @ 400 V ("C"- IEC60947-2) 63 A @ 230 V ("C"- IEC60947-2)
- Cable de alimentación L≤4m) : 3 x 4 mm²(400V) - 3 x 6 mm² (230 V)

Salidas

- Tensión secundaria en vacío (U₂d) : 10 V
- Corriente máxima de soldadura por puntos (I₂ máx) : 7 kA
- Capacidad de soldadura por puntos : máx 3 + 3 mm
- Relación de intermitencia : 1.5% A.F., 3% AQUA
- Fuerza máxima en los electrodos : 150 daN
- Sobresalida brazos : 120-500 mm
- Regulación de la corriente de soldadura por puntos : automática
- Regulación tiempo de soldadura por puntos : automático en función del espesor de la chapa y de la pinza que se utiliza.

(*) NOTA: las dimensiones ocupadas no incluyen los cables y el poste de sustentación.

(**) NOTA: el peso del generador no incluye la pinza y el poste de soporte.

3.2.2 Grupo de enfriamiento (GRA)

Características generales

- Presión máxima (pmax) : 3 bar
- Potencia de enfriamiento (P @ 1l/min) : 1 kW
- Capacidad del tanque : 8 l
- Líquido de enfriamiento : agua desmineralizada

4. DESCRIPCIÓN DE LA SOLDADORA POR PUNTOS

4.1 CONJUNTO DE LA SOLDADORA POR PUNTOS Y COMPONENTES PRINCIPALES (Figura B)

En el lado delantero:









- Cuadro de control;
- Unión de los cables de la pinza (dinse);
- Empalmes rápidos para la conexión de los tubos del aire;
- Empalmes rápidos para la conexión de los tubos del agua (versión AQUA);
- Conector de 14 polos;

En el lado trasero:

- Interruptor general;
- Entrada del cable de alimentación eléctrica;
- Grupo regulador de presión, manómetro y filtro de entrada del aire;
- Tapón del depósito del grupo de refrigeración (versión AQUA);
- Nivel del agua del GRA (versión AQUA);

4.2 DISPOSITIVOS DE CONTROL Y REGULACIÓN

















4.2.1 Cuadro de control (Fig. C)

















1.  **Teclas de varias funciones**
- a) FUNCIÓN "START":
habilita la máquina a funcionar en el momento del primer arranque y después de una situación de alarma.
NOTA: El display señala al operador, cuando resulte necesario, que tiene que apretar el pulsador "START" para poder utilizar la máquina.
- b) FUNCIÓN "MODE":
selecciona la soldadura por puntos por "impulsos"  (puede activarse sólo con las pinzas neumáticas) o bien selecciona la herramienta del studder (fig. C-8a / 8f que puede activarse sólo con la pistola studder).
- c) ELECCIÓN DE LA UNIDAD DE MEDIDA:
manteniendo apretada durante 3 segundos la tecla es posible configurar la unidad de medida del espesor de la chapa en "milímetros" [mm], "gauge" [ga] o bien inch [in].
- 2.3  **Teclas de función doble**
- a) FUNCIÓN ESPESOR de la CHAPA:
apretando la tecla [+] se incrementa el espesor de la chapa; apretando la tecla [-] se disminuye.
- b) FUNCIÓN SELECCIÓN NIVEL TIME  o POWER :
manteniendo apretada la tecla [-] durante 3 segundos es posible aumentar o disminuir el tiempo de soldadura  con respecto al valor que configura automáticamente la máquina :
manteniendo apretada la tecla [-] durante 3 segundos es posible aumentar o disminuir la potencia  de soldadura con respecto al valor que configura automáticamente la máquina;
- NOTA:** la programación de la potencia de soldadura por puntos permite modificar el valor de la corriente que se ha programado en la fábrica (5 kA), que es apto para una potencia instalada de 10 kW.



IMPORTANTE: La TAB. 1 contiene la correspondencia entre la corriente seleccionada y la potencia mínima de red que tiene que estar disponible en el lugar de instalación (potencia instalada), para evitar la posibilidad de intervención intempestiva de la protección de línea. Se aconseja realizar la adaptación de la programación tanto en caso de que el valor "predeterminado" resulte insuficiente para una ejecución óptima del punto con el espesor seleccionado (el espesor correspondiente destella), o bien, cuando la potencia que se instala es compatible, seleccionando el valor de 7 kA y garantizando de esta forma la mayor seguridad operativa en todas las aplicaciones. La programación con valores de corriente inferiores limita, consiguientemente, el espesor máximo que puede soldarse.

4. Display LCD

5.  **START** 
Indica que es necesario apretar la tecla  para habilitar la máquina a la soldadura.
6. 
Visualiza el espesor de la chapa y los posibles códigos de alarma.
7.  
Se activa conectando la pistola Studder con gatillo o bien sin gatillo (versión que se activa por contacto).
- 8a. 
Indica la soldadura por puntos de clavijas, remaches, arandelas, arandelas especiales con electrodos específicos.
- 8b. 
Indica la soldadura por puntos de tornillos de diámetro 4+6 y remaches de diámetro 5 con un electrodo específico.
- 8c. 
Indica la soldadura de punto simple con un electrodo específico.
- 8d. 
Indica el revenido de las chapas con el electrodo de carbón.
- 8e. 
Indica la recaladura de las chapas con electrodo específico.
- 8f. 
Indica la soldadura por puntos intermitente para el remiendo de las chapas con electrodo específico.
9. 
Indica el nivel del tiempo de soldadura  o del  con respecto al valor que se configura automáticamente .

10. 
Indica que se ha activado la función de la soldadura por puntos por impulsos (sólo para pinzas neumáticas).
11. 
Indica que se está utilizando una pinza de accionamiento "manual" y no "neumático".
12. 
Indica que la pinza en uso se encuentra energizada.
- 13-14-15.    
  indica pinza de punto doble,   indica pinza en "X",  se activa con la pistola Studder.
16. 
Representa el espesor de la chapa que hay que soldar.
17. 
Indica que la máquina se encuentra en protección termostática.
18. 
Indica que se está utilizando la pistola térmica de grapas para la soldadura de partes de plástico.
19. 
Indica la unidad de medida del espesor de la chapa.

4.2.2 Grupo regulador de la presión y manómetro (fig. B-8)

Permite regular la presión que se ejerce en los electrodos de la pinza neumática interviniendo en la empuñadura de regulación y modificar el flujo de aire de refrigeración de las pinzas que lo prevén. Se aconseja configurar la presión al máximo sin superar los 8 bar.

4.3 FUNCIONES DE SEGURIDAD E INTERBLOQUEO

4.3.1 Protecciones y alarmas (TAB. 2)

- a) Protección térmica:
Interviene en caso de sobretemperatura de la soldadora por puntos causada por la falta o por el caudal insuficiente del fluido de refrigeración o bien por un ciclo de trabajo superior al límite admitido. La intervención se señala con el encendido del icono en el display (figura C-17) y con:
AL1 = alarma térmico máquina.
AL2 = alarma térmico pinza, studder.
EFECTO: bloqueo de la manipulación, apertura de los electrodos (cilindro en la descarga); bloqueo de la corriente (soldadura inhibida).
RESTABLECIMIENTO: manual (acción en el pulsador "START" después del regreso en los límites de temperatura admitidos - apagado del icono).
- b) Interruptor general:
- Posición "O" = abierto que puede cerrarse con candado (véase el capítulo 1).



¡ATENCIÓN!! En posición "O" los bornes internos L1+L2 (N) de conexión del cable de alimentación se encuentran alimentados eléctricamente.

- Posición "I" = cerrado; soldadora por puntos alimentada pero no en función (STAND-BY - se requiere apretar el pulsador "START").
- Función emergencia
Con la soldadora por puntos en función la apertura (posición "I" => posición "O") determina su parada en condiciones de seguridad:
 - corriente inhibida;
 - apertura de los electrodos (cilindro en descarga);
 - rearmado automático inhibido.



¡ATENCIÓN! CONTROLAR PERIÓDICAMENTE EL FUNCIONAMIENTO CORRECTO DE LA PARADA EN SEGURIDAD.

- c) Seguridad del grupo de refrigeración (versión AQUA)
Interviene en caso de falta o de caída de presión del agua de refrigeración; La intervención se indica en el display con AL 9 = alarma de falta de agua. EFECTO: bloqueo de la manipulación, apertura de los electrodos (cilindro en la descarga); bloqueo de la corriente (soldadura inhibida).
5.6 RESTABLECIMIENTO: rellenar el líquido de refrigeración y luego apagar y encender la máquina (también véase el Párrafo 5.6 "preparación del grupo de refrigeración").
- d) Protección de sobre y subtensión
La intervención se señala en el display con AL 3 = alarma sobretensión y con AL 4 = alarma subtensión.
EFECTO: bloqueo de la manipulación, apertura de los electrodos (cilindro en la descarga); bloqueo de la corriente (soldadura inhibida).
RESTABLECIMIENTO: manual (acción en el pulsador "START").
- e) Pulsador "START" (Fig. C-5).
Es necesario su accionamiento para poder controlar la operación de soldadura en cada una de las condiciones siguientes:
 - a cada cierre del interruptor general (pos. "O" => pos. "I");
 - después de cada intervención de los dispositivos de seguridad/protección;
 - después del retorno de la alimentación de energía (eléctrica y de aire comprimido) anteriormente interrumpido por seccionamiento antes o avería;



¡ATENCIÓN! COMPROBAR PERIÓDICAMENTE EL FUNCIONAMIENTO CORRECTO DEL ARRANQUE DE SEGURIDAD.

5. INSTALACIÓN



¡ATENCIÓN! EJECUTAR TODAS LAS OPERACIONES DE INSTALACIÓN Y CONEXIONES ELÉCTRICAS Y NEUMÁTICAS CON LA SOLDADORA POR PUNTOS RIGUROSAMENTE APAGADA Y DESCONECTADA DE LA RED DE ALIMENTACIÓN. LAS CONEXIONES ELÉCTRICAS Y NEUMÁTICAS DEBEN SER EJECUTADAS EXCLUSIVAMENTE POR PERSONAL EXPERTO O CAPACITADO.

5.1 PREPARACIÓN

Desempacar la soldadora por puntos, realizar el montaje de las partes desconectadas contenidas en el embalaje, como se indica en el presente capítulo (Figura D).

5.2 MODALIDAD DE LEVANTAMIENTO (Figura E).

El levantamiento de la soldadora por puntos debe realizarse con cable doble y ganchos oportunamente dimensionados para el peso de la máquina, utilizando los anillos específicos M8.

Se prohíbe absolutamente eslingar la soldadora por puntos con modalidades diferentes con respecto a las que se indican.

5.3 UBICACIÓN

Reservar a la zona de instalación un área suficientemente amplia y libre de obstáculos, apta para garantizar la accesibilidad al panel de mandos, al interruptor general y al área de trabajo en plena seguridad.

Comprobar que no haya obstáculos cerca de las aperturas de entrada o salida del aire de enfriamiento, comprobando que no puedan aspirarse polvos conductivos, vapores corrosivos, humedad, etc..

Posicionar la soldadora por puntos en una superficie plana de material homogéneo y compacto apta para soportar el peso (véase "datos técnicos"), para evitar el peligro de vuelco o desplazamientos peligrosos.

5.4 CONEXIÓN A LA RED

5.4.1 Advertencias

Antes de realizar cualquier conexión eléctrica, comprobar que los datos de placa de la soldadora por puntos correspondan a la tensión y a la frecuencia de red disponibles en el lugar de instalación.

La soldadora por puntos debe conectarse exclusivamente a un sistema de alimentación con conductor de neutro conectado a masa.

Para garantizar la protección contra el contacto indirecto, utilizar interruptores diferenciales del tipo:

- Tipo A  para máquinas monofásicas;

- Tipo B  para máquinas trifásicas.

- La soldadora por puntos no cumple los requisitos de la norma IEC/EN 61000-3-12. Si ésta se conecta a una red de alimentación pública, es responsabilidad del instalador o del utilizador comprobar que puede conectarse la soldadora por puntos (si es necesario, consultar con el gestor de la red de distribución).

5.4.2 Enchufe y toma

Conectar al cable de alimentación un enchufe normalizado (3P+T: se utilizan sólo 2 polos: conexión INTERFÁSICA!) con una capacidad adecuada y preparar una toma de red protegida por fusibles o por interruptor automático magnetotérmico; el relativo terminal de tierra debe conectarse al conductor de tierra (amarillo-verde) de la línea de alimentación.

La capacidad y la característica de intervención de los fusibles y del interruptor magnetotérmico se indican en el párrafo "DATOS TÉCNICOS".

Si se instalan más soldadoras por puntos, distribuir la alimentación de manera cíclica entre las tres fases, de manera que se realice una carga más equilibrada; ejemplo:

soldadora 1 : alimentación L1-L2;

soldadora 2 : alimentación L2-L3;

soldadora 3 : alimentación L3-L1.



¡ATENCIÓN! La falta de respeto de las reglas antes expuestas hace ineficaz el sistema de seguridad previsto por el fabricante (clase I) con los consiguientes graves riesgos para las personas (Ej. Descarga eléctrica) y para las cosas (Ej. incendio).

5.5 CONEXIÓN NEUMÁTICA

- Preparar una línea para el aire comprimido con una presión de funcionamiento de 8 bar.
- Montar en el grupo filtro reductor uno de los racores para el aire comprimido disponibles para adaptarse a las uniones disponibles en el lugar de instalación.

5.6 PREPARACIÓN DEL GRUPO DE ENFRIAMIENTO (AQUA)



¡ATENCIÓN! Las operaciones de llenado deben realizarse con el equipo apagado y desconectado de la red de alimentación eléctrica. Evitar usar líquidos anti-congelamiento eléctricamente conductivos. Usar sólo agua desmineralizada.

- Abrir la válvula de descarga (Figura B-11).
- Realizar el llenado del depósito con agua desmineralizada a través de la boca de carga (Figura B-9): capacidad del depósito = 8 l; prestar atención a evitar cualquier salida excesiva de agua a la terminación del llenado.
- Cerrar el tapón del depósito.
- Cerrar la válvula de descarga.

5.7 CONEXIÓN DE LA PINZA NEUMÁTICA (Fig. F)

- Conectar los conectores DINSE en los conectores correspondientes.



¡ATENCIÓN! Los conectores "dinse" de los cables se conectan a los conectores del cuadro a través de una rotación en el sentido de las agujas del reloj; comprobar que la torsión de los cables no tienda a aflojar la conexión; en este caso girar los conectores "dinse" de los cables en el sentido contrario a las agujas del reloj antes de introducirlos y bloquearlos en el cuadro.

- Conectar los dos conectores del aire en los empalmes correspondientes de la soldadora por puntos - conector pequeño (aire de refrigeración); conector grande (aire de control de la pistola neumática).
- Sólo para la versión AQUA, conectar los tubos del agua de la pinza a los empalmes rápidos correspondientes de la máquina, observando los colores: tubo azul en

conector azul, tubo rojo en conector rojo.

- Introducir el conector del cable de control en el conector correspondiente de 14 polos.

5.8 CONEXIÓN DE LA PINZA MANUAL Y DE LA PISTOLA STUDDER CON CABLE DE MASA (FIGURA G)

- Conectar los conectores DINSE a los conectores correspondientes: sólo para el studder conectar la pistola y la masa a los conectores dinse correspondientes, como se indica en la serigrafía de la máquina.
- Introducir el conector del cable de control en el conector correspondiente. Las conexiones de los conectores del aire comprimido no son necesarias.

5.9 CONEXIÓN DE LA PISTOLA TÉRMICA PARA LA SOLDADURA CON GRAPAS DE PARTES DE PLÁSTICO (FIG. H)

- Desconectar de los conectores dinse la posible pinza que se ha usado anteriormente.
- Conectar el conector de 14 polos de la pistola al conector correspondiente, como se indica en la figura H.

5.10 CONEXIÓN DE LA PINZA DE PUNTO DOBLE

- Proceder de la misma forma que se prevé para la pinza neumática utilizando sólo el conector del aire de refrigeración.

6. SOLDADURA (Soldadura por puntos)

6.1 OPERACIONES PRELIMINARES

Antes de efectuar cualquier operación de soldadura por puntos, es necesario efectuar una serie de comprobaciones y regulaciones, que se deben realizar con el interruptor general en posición "O" y candado cerrado.

- Controle que la conexión eléctrica esté correctamente efectuada según las instrucciones precedentes.
- Comprobar la conexión del aire comprimido; efectuar la conexión del tubo de alimentación a la red neumática, regular la presión con el asa del reductor hasta leer en el manómetro un valor comprendido entre 4 y 8 bar (60-120 psi) en función del espesor de la chapa a soldar por puntos.
- Poner entre los electrodos un espesor equivalente al espesor de las chapas; comprobar que los brazos, acercados manualmente, queden paralelos y los electrodos alineados (puntas que coinciden). Efectuar la regulación, si es necesario, aflojando los tornillos de bloqueo de los brazos, que pueden ser girados o desplazados en los dos sentidos a lo largo de su eje; una vez finalizada la regulación apretar con cuidado los tornillos de bloqueo.
- La regulación del recorrido de trabajo se efectúa usando los electrodos. Debe tenerse siempre en cuenta que es necesario un recorrido superior a 6-8 mm respecto a la posición de soldadura por puntos de manera que se ejerza en la pieza la fuerza prevista. La FIG. I representa una regulación "estándar" de la posición de los electrodos con la pinza en reposo.
- Utilizando la pinza manual, tener en cuenta que la regulación de la fuerza ejercida por los electrodos en fase de soldadura por puntos se obtiene usando la tuerca moleteada (FIG. L); atornillar en sentido horario (a la derecha) para aumentar la fuerza proporcional al aumentar el espesor de las chapas, eligiendo en cualquier caso regulaciones que permitan el cierre de la pinza (y el relativo accionamiento del microswitch) ejerciendo un esfuerzo muy limitado. La correcta colocación de los brazos y electrodos es análoga a cuanto previsto para la pinza neumática.

6.2 REGULACIÓN DE LOS PARÁMETROS (en soldadura por puntos)

Los parámetros que intervienen para determinar el diámetro (sección) y la sujeción mecánica del punto son:

- Fuerza ejercida por los electrodos.
- Corriente de soldadura por puntos.
- Tiempo de soldadura por puntos.

Si se carece de experiencia específica es adecuado efectuar algunas pruebas de soldadura por puntos utilizando espesores de chapa de la misma calidad y espesor que el trabajo a efectuar.

Adecuar la fuerza de los electrodos usando el regulador de presión como se indica en 6.1 eligiendo valores medio-altos.

Los parámetros de la corriente y del tiempo de soldadura por puntos se regulan automáticamente seleccionando el espesor de las chapas que hay que soldar con las teclas (iconos + / -). Los posibles ajustes del tiempo del punto con respecto al valor estándar (PREDETERMINADO) pueden realizarse, dentro de límites que se han prefijado, interviniendo en la tecla (icono fig. C-2).

Introducir la pulsación  si se desea soldar por puntos chapas de espesor

0,8+1,2 mm con límite alto de pérdida de cohesión.

El período de pulsación es automático y no necesita regulación.

IMPORTANTE: Si el espesor seleccionado "destella" significa que la corriente de soldadura por puntos predeterminada **AUTO**, o programada inicialmente es

insuficiente para realizar el punto de forma satisfactoria; compatiblemente con la potencia disponible en el lugar de instalación volver a programar la soldadora por puntos a la corriente máxima (véase el párrafo 4.2.1); unas corrientes de soldadura por puntos elevadas combinadas con tiempos reducidos brindan características mejores al punto.

Se considera correcta la realización del punto cuando, sometiendo una muestra a prueba de tracción, se causa la extracción del núcleo del punto de soldadura de una de las dos chapas.

6.3 PROCEDIMIENTO



6.3.1 PINZA NEUMÁTICA

- El tiempo de arrimo (SQUEEZE TIME) es automático; el valor varía en función del espesor seleccionado para la chapa.
- Apoyar un electrodo en la superficie de una de las dos chapas que hay que soldar por puntos.
- Apretar el pulsador en la empuñadura de la pinza, obteniéndose:
 - a) El cierre de las chapas entre los electrodos con la fuerza prerregulada (accionamiento del cilindro).
 - b) El paso de la corriente de soldadura prefijada por el tiempo predeterminado señalizado por el encendido y el apagado del icono. 

- Soltar el pulsador después de algunos instantes del apagado del icono (terminación de la soldadura); este retraso (mantenimiento) brinda características mecánicas mejores al punto.



6.3.2 PINZAS MANUALES

- Apoyar el electrodo inferior en las chapas que hay que soldar por puntos.
- Accionar la palanca superior de la pinza a la terminación de la carrera, obteniéndose:
 - a) El cierre de las chapas entre los electrodos con la fuerza prerregulada.

- b) El paso de la corriente de soldadura prefijada por el tiempo predeterminado señalizado por el encendido y el apagado del icono.

- Soltar la palanca de la pinza después de algunos instantes del apagado del icono (terminación de la soldadura); este retraso (mantenimiento) brinda características mecánicas mejores al punto.

6.3.3 PISTOLA STUDDER



¡ATENCIÓN!

- Para fijar o desmontar los accesorios desde el mandril de la pistola utilizar dos llaves fijax hexagonales, de forma de impedir la rotación del mandril mismo.
- En caso de operación en puertas o capós, conectar obligatoriamente la barra de masa a estas partes, para impedir el paso de corriente a través de las bisagras y, de cualquier forma, cerca de la zona que hay que soldar por puntos (los recorridos de corriente largos reducen la eficiencia del punto).

6.3.4 Conexión del cable de masa

- Desnudar la chapa lo más cerca posible del punto en que se desea operar, en una superficie que corresponda a la superficie de contacto de la barra de masa.
- Fijar la barra de cobre a la superficie de la chapa, utilizando un PINZA ARTICULADA (modelo para soldaduras). Como alternativa a la modalidad "b1" (dificultad de realización práctica), adoptar la solución:
- Soldar por puntos una arandela en la superficie de la chapa que se ha preparado anteriormente; hacer pasar la arandela a través de la ranura de la barra de cobre y bloquearla con el borne correspondiente que se ha entregado.

Soldadura por puntos de la arandela para la fijación del borne de masa

Montar en el mandril de la pistola el electrodo específico (POS. 9, Fig. M) e introducir en el mismo la arandela (POS. 13, Fig. M).

Apoyar la arandela en la zona elegida. Poner en contacto, en la misma zona, el borne de masa; apretar el pulsador de la pistola realizando la soldadura de la arandela en que hay que realizar la fijación, como se ha descrito anteriormente.

Soldadura por puntos de tornillos, arandelas, clavos, remaches

Equipar la pistola con el electrodo adecuado; introducir en el mismo el elemento que hay que soldar por puntos y apoyarlo en la chapa, en el punto deseado; apretar el pulsador de la pistola; soltar el pulsador sólo después de que haya transcurrido el tiempo que se ha configurado.

Soldadura por puntos de las chapas de solamente un lado

Montar en el mandril de la pistola el electrodo que se ha previsto (POS. 6, Fig. M), apretando en la superficie que hay que soldar por puntos. Accionar el pulsador de la pistola; soltar el pulsador sólo después de que haya transcurrido el tiempo que se ha configurado.



¡ATENCIÓN!

Espesor máximo de la chapa que puede soldarse por puntos, de solamente un lado: 1+1 mm. No se admite esta soldadura por puntos en las estructuras de sustentación de la carrocería.

Para obtener resultados correctos en la soldadura por puntos de las chapas hay que adoptar algunas precauciones fundamentales:

- Una conexión de masa impecable.
- Las dos partes que hay que soldar por puntos tienen que ponerse en desnudo contra las posibles pinturas, grasa, aceite.
- Las partes que hay que soldar por puntos tendrán que estar en contacto la una con la otra, sin entrehierro; si resulta necesario apretar con una herramienta, no con la pistola. Una presión demasiado fuerte causa malos resultados.
- El espesor de la pieza superior no tiene que superar 1 mm.
- La punta del electrodo tiene que poseer un diámetro de 2,5 mm.
- Apretar bien la tuerca que bloquea el electrodo, controlar que los conectores de los cables de soldadura estén bloqueados.
- Cuando se suelda por puntos, apoyar el electrodo ejerciendo una presión ligera (3+4 kg). Apretar el pulsador y hacer transcurrir el tiempo de soldadura por puntos; sólo en ese entonces alejarse con la pistola.
- No alejarse nunca más de 30 cm desde el punto de fijación de la masa.

Soldadura por puntos y tracción contemporánea de arandelas especiales

Esta función se realiza montando y apretando con fuerza el mandril (POS. 4, Fig. M) en el cuerpo del extractor (POS. 1, Fig. M); enganchar y apretar con fuerza el otro terminal del extractor en la pistola (Fig. I). Introducir la arandela especial (POS. 14, Fig. M) en el mandril (POS. 4, Fig. M), bloqueándola con el tornillo correspondiente (Fig. M). Soldarla por puntos en la zona interesada regulando la soldadora por puntos como para la soldadura por puntos de las arandelas y empezar la tracción. A la terminación, girar el extractor de 90°, para despegar la arandela, que puede volverse a soldar por puntos en una nueva posición.

Calentamiento y recaladura de chapas

En esta modalidad operativa se desactiva el TEMPORIZADOR.

Por lo tanto, la duración de las operaciones es manual, al ser determinada por el tiempo en que se mantiene apretado el pulsador de la pistola.

La intensidad de la corriente se regula automáticamente en función del espesor de la chapa que se ha elegido.

Montar el electrodo de carbón (POS.1 2, FIG. M) en el mandril de la pistola, bloqueándolo con la abrazadera. Tocar con la punta del carbón la zona que se ha desnudado anteriormente y empujar el pulsador de la pistola. Intervenir desde el exterior hacia el interior con un movimiento circular, de forma de calentar la chapa que, expandiéndose, volverá a su posición original.

Para evitar que la chapa tenga un revenido excesivo, tratar zonas pequeñas e, inmediatamente después de la operación, pasar un trapo húmedo, para enfriar la parte que se está tratando.

Recaladura de chapas

En esta posición operando con el electrodo específico pueden aplanarse chapas que hayan sufrido unas deformaciones localizadas.

Soldadura por puntos intermitente

Esta función es apta para la soldadura por puntos de rectángulos pequeños de chapa,

de forma de cubrir los orificios que se deben al óxido o a otras causas.

Poner el electrodo específico (POS. 5, Fig. M) en el mandril; apretar cuidadosamente la abrazadera de fijación. Desnudar la zona interesada y comprobar que la pieza de chapa que se desea soldar por puntos esté limpia y libre de grasa o pintura.

Posicionar la pieza y apoyar el electrodo en la misma, luego empujar el pulsador de la pistola manteniendo siempre apretado el pulsador; avanzar rítmicamente siguiendo los intervalos de trabajo/reposo determinados por la soldadora por puntos.

CUIDAD: Durante el trabajo ejercer una ligera presión (3+4 kg); operar siguiendo una línea ideal de 2+3 mm desde el borde de la pieza nueva que hay que soldar.

Para obtener buenos resultados:

- No alejarse más de 30 cm desde el punto de fijación de la masa.
- Utilizar chapas de cobertura de espesor máximo de 0,8 mm, mejor si son de acero inoxidable.
- Queda el movimiento de avance con la frecuencia dictada por la soldadora por puntos. Avanzar en el momento de pausa; pararse en el momento de la soldadura por puntos.

Uso del extractor entregado (POS. 1, Fig. M)

Enganchamiento y tracción de arandelas

Esta función se realiza montando y apretando el mandril (POS. 3, Fig. I) en el cuerpo del electrodo (POS. 1, FIG. M). Enganchar la arandela (POS. 13, FIG. M), soldada por puntos como se ha descrito anteriormente, y empezar la tracción. A la terminación girar el extractor de 90° para despegar la arandela.

Enganchamiento y tracción de clavijas

Esta función se realiza montando y apretando el mandril (POS. 2, Fig. M) en el cuerpo del electrodo (POS. 1, FIG. M). Hacer entrar la clavija (POS. 15-16, Fig. M), soldada por puntos como se ha descrito anteriormente, en el mandril (POS. 1, Fig. M), manteniendo tirado el borne mismo hacia el extractor (POS. 2, Fig. M). A la terminación de la introducción soltar el mandril y empezar la tracción. A la terminación de la operación tirar el mandril hacia el martillo para sacar la clavija.

STUDDER TOUCH

El studder puede entregarse en la versión sin pulsador.

La soldadura por puntos se realiza simplemente apoyando la herramienta en la pieza que hay que soldar, que se ha conectado al cable de masa; la máquina después de algunos instantes reconoce el contacto y realiza automáticamente el punto.



ATENCIÓN: ¡EVITAR APOYAR EL STUDDER EN LA PIEZA SI NO SE DESEA EMPEZAR LA SOLDADURA!

6.4 PISTOLA TÉRMICA PARA LA SOLDADURA DE GRAPAS DE PLÁSTICO (PLASTIC REPAIR GUN)



¡ATENCIÓN! OBSERVAR ESCRUPULOSAMENTE LAS PRESCRIPCIONES RELATIVAS A LA SEGURIDAD GENERAL PARA LA SOLDADURA Y LA RESISTENCIA QUE SE ENCUENTRAN AL COMIENZO DEL PRESENTE MANUAL Y QUE SE REFIEREN A ESTA HERRAMIENTA.

EN CONCRETO:

- ¡PRESTAR ATENCIÓN A LAS GRAPAS QUE PUEDEN ALCANZAR TEMPERATURAS DE 200°C CUANDO LA HERRAMIENTA SE ENCUENTRA ENERGIZADA!
- NO TOCAR LAS GRAPAS SIN LAS PROTECCIONES OPORTUNAS.
- UTILIZAR GUANTES Y ROPA DE PROTECCIÓN APTOS PARA LA ELABORACIÓN.
- PROTEGER LOS OJOS CON LAS GAFAS DE PROTECCIÓN CORRESPONDIENTES.
- NO UTILIZAR LA HERRAMIENTA CERCA DE SUSTANCIAS INFLAMABLES.
- UTILIZAR LA HERRAMIENTA EXCLUSIVAMENTE PARA LA REPARACIÓN DEL GUARDACHOQUES.

Modalidad de uso:

- Elegir la grapa apta para el trabajo e introducirla en la pistola (Fig. S).



Utilizar la grapa en "U" (grecada) para reparar grietas pequeñas.



Utilizar la grapa en "V" para los ángulos.



Utilizar la grapa en "W" (serpentin) para grietas más anchas.

- Regular el "Power" desde el cuadro de control en función del espesor del plástico que hay que soldar. En posición "AUTO" el display visualiza un nivel "03" intermedio que es apto para espesores de unos 5 mm.
- Apretar el pulsador de la pistola y precalentar durante unos segundos la grapa en aire y luego introducirla lentamente en la grieta que hay que reparar (Fig. T).
- Soltar el pulsador manteniendo la grapa en posición hasta cuando se refrigera.
- Desplazar dulcemente la pistola de forma de dejar la grapa sumergida en el material plástico.
- Repetir la operación con otras grapas, posicionándolas a lo largo del corte, a una distancia incluida entre 1 y 3 cm desde la otra.
- Cortar con una pinza las patas de las grapas que sobresalen del plástico.
- Dejar el corte reparado con las espiras calientes

7. MANTENIMIENTO



¡ATENCIÓN! ANTES DE REALIZAR LAS OPERACIONES DE MANTENIMIENTO, COMPROBAR QUE LA SOLDADORA POR PUNTOS SE ENCUENTRE APAGADA Y DESCONECTADA DE LA RED DE ALIMENTACIÓN ELÉCTRICA.

Hay que bloquear el interruptor en la posición "O" con el candado entregado.

7.1 MANTENIMIENTO ORDINARIO

LAS OPERACIONES DE MANTENIMIENTO ORDINARIO PUEDEN SER REALIZADAS POR EL OPERADOR.

- adaptación/restablecimiento del diámetro y del perfil de la punta del electrodo;

- sustitución de los electrodos y de los brazos;
- control de la alineación de los electrodos;
- control de la refrigeración de cables y pinza;
- descarga de la condensación desde el filtro de entrada del aire comprimido;
- control de la integridad del cable de alimentación de la soldadora por puntos y de la pinza.

SÓLO para la versión AQUA:

- control periódico del nivel en el depósito del agua de refrigeración.
- control periódico de la ausencia total de pérdidas de agua.

7.2 MANTENIMIENTO EXTRAORDINARIO

LAS OPERACIONES DE MANTENIMIENTO EXTRAORDINARIO TIENEN QUE SER EJECUTADAS EXCLUSIVAMENTE POR PERSONAL EXPERTO O CAPACITADO EN ÁMBITO ELECTRO-MECÁNICO.



¡ATENCIÓN! ANTES DE QUITAR LOS PANELES DE LA SOLDADORA POR PUNTOS Y ACCEDER A SU INTERIOR, COMPROBAR QUE LA MISMA SOLDADORA POR PUNTOS ESTÉ APAGADA Y DESCONECTADA DE LAS REDES DE ALIMENTACIÓN ELÉCTRICA Y NEUMÁTICA (si presente).

Los posibles controles realizados con la alimentación eléctrica conectada en el interior de las soldadoras por puntos pueden causar electrocución grave originada por contacto directo con partes alimentadas eléctricamente y/o lesiones debidas al contacto directo con componentes en movimiento.

Periódicamente y, de cualquier forma, con una frecuencia establecida en función del uso y de las condiciones ambientales, inspeccionar el interior de la soldadora por puntos y de la pinza para remover el polvo y las partículas metálicas que se han depositado en el transformador, en el módulo diodos, en la bornera de alimentación, etc., utilizando un chorro de aire comprimido seco (máximo 5 bar).

Evitar dirigir el chorro de aire comprimido hacia las tarjetas electrónicas; proceder a su posible limpieza con un cepillo muy suave o usando disolventes adecuados.

En esa oportunidad:

- Comprobar que los cableados no presenten daños en el aislamiento o conexiones aflojadas-oxidadas.
- Comprobar que los tornillos de conexión del secundario del transformador a las barras / trenzas de salida se hayan cerrado bien y que no haya marcas de oxidación y recalentamiento.

7.2.1 Intervención en el grupo de refrigeración con agua (sólo versión AQUA)

En caso de:

- excesiva necesidad de restablecer el nivel de agua en el depósito;
- frecuencia excesiva de intervención de la alarma 9;
- pérdidas de agua;

es oportuno proceder a un control de los posibles problemas presentes en el interior de la zona del grupo de enfriamiento.

Siempre con referencia a la sección 7.2 para las atenciones generales y, de cualquier forma, después de haber desconectado la soldadora por puntos de la red de alimentación, proceder a la remoción del panel lateral (FIGURA N).

Controlar que no haya pérdidas tanto de las conexiones, como de las tuberías. En caso de pérdida de agua, proceder a la sustitución de la parte dañada. Eliminar residuos de agua posiblemente perdida durante el mantenimiento y volver a cerrar el panel lateral.

Luego proceder al restablecimiento de la soldadora por puntos, utilizando las informaciones oportunas indicadas en el párrafo 6 (Soldadura por puntos).

8. BÚSQUEDA DE AVERÍAS

EN CASO DE FUNCIONAMIENTO INSATISFACTORIO, Y ANTES DE REALIZAR CONTROLES MÁS SISTEMÁTICOS O DE DIRIGIRSE AL CENTRO DE ASISTENCIA DE REFERENCIA, COMPROBAR QUE:

- Con el interruptor general de la soldadora por puntos cerrado (posición "I"), el display tiene que estar encendido; de lo contrario el defecto se encuentra en la línea de alimentación (cables, toma y enchufe, fusibles, caída excesiva de tensión, etc.).
- El display no tiene que visualizar señales de alarma (véase la TABLA 2): a la terminación de la alarma apretar "START" para reactivar la soldadora por puntos; controlar la circulación correcta del agua de refrigeración y, si necesario, reducir la relación de intermitencia del ciclo de trabajo.
- Los elementos que pertenecen al circuito secundario (fusiones porta-brazos – brazos – portaelectrodos – cables) no tienen que ser ineficientes a causa de tornillos aflojados u oxidaciones.
- Los parámetros de soldadura tienen que ser adecuados para el trabajo que se está ejecutando.
- Después de haber ejecutado el mantenimiento o la reparación, restablecer las conexiones y los cableados como eran originariamente, prestando atención a que los mismos no entren en contacto con partes en movimiento o componentes que puedan alcanzar temperaturas elevadas. Clasificar todos los conductores como lo estaban originariamente, prestando atención a mantener bien separadas las conexiones del primario de alta tensión con respecto a los conductores secundarios de baja tensión.

Utilizar todas las arandelas y los tornillos originales para volver a cerrar la carpintería metálica.

1. ALLGEMEINES ZUR SICHERHEIT BEIM WIDERSTANDSSCHWEISSEN.....	28	5.8 VERBINDUNG MANUELLE ZANGE UND STUDDERPISTOLE MIT MASSEKABEL (ABB. G).....	31
2. EINFÜHRUNG UND ALLGEMEINE BESCHREIBUNG	29	5.9 ANSCHLUSS DES HEISSLUFTGEBLÄSES ZUM SCHWEISSEN VON KUNSTSTOFFTEILEN MIT KLAMMERN (ABB. H)	31
2.1 EINFÜHRUNG	29	5.10 ANSCHLUSS DOPPELPUNKTZANGE	31
2.2 GRUNDZUBEHÖR	29	6. SCHWEISSEN (Punktschweißen).....	31
2.3 SONDERZUBEHÖR	29	6.1 VORBEREITENDE TÄTIGKEITEN	31
3. TECHNISCHE DATEN	29	6.2 EINSTELLUNG DER PARAMETER (Punktschweißen)	31
3.1 TYPENSCHILD (Abb. A)	29	6.3 VERFAHRENSWEISE	31
3.2 SONSTIGE TECHNISCHE DATEN	29	6.3.1 PNEUMATIKZANGE	31
3.2.1 Punktschweißmaschine.....	29	6.3.2 MANUELLE ZANGEN	32
3.2.2 Kühlaggregat (GRA).....	29	6.3.3 STUDDER-PISTOLE	32
4. BESCHREIBUNG DER PUNKTSCHWEISSMASCHINE.....	30	6.3.4 Anschluss des Massekabels	32
4.1 PUNKTSCHWEISSMASCHINE UND HAUPTKOMPONENTEN IN DER GESAMTDARSTELLUNG (Abb. B).....	30	6.4 HEISSLUFTGEBLÄSE ZUM SCHWEISSEN VON KUNSTSTOFFTEILEN MIT KLAMMERN (PLASTIC REPAIR GUN).....	32
4.2 STEUERUNGS- UND REGELEINRICHTUNGEN	30	7. WARTUNG.....	33
4.2.1 Bedienfeld (Abb. C).....	30	7.1 ORDENTLICHE WARTUNG	33
4.2.2 Einheit aus Druckregler und Manometer (Abb. B-8).....	30	7.2 AUSSERORDENTLICHE WARTUNG	33
4.3 SICHERHEITS- UND VERRIEGELUNGSFUNKTIONEN	30	7.2.1 Tätigkeiten am Wasserkühlaggregat (nur Ausführung AQUA)	33
4.3.1 Schutzeinrichtungen und Alarmer (TAB. 2).....	30	8. FEHLERSUCHE.....	33
5. INSTALLATION.....	31		
5.1 MONTAGE.....	31		
5.2 ANHEBEN (Abb. E).....	31		
5.3 STANDORT.....	31		
5.4 NETZANSCHLUSS	31		
5.4.1 Hinweise.....	31		
5.4.2 Stecker und Dose.....	31		
5.5 ANSCHLUSS AN DIE DRUCKLUFTVERSORGUNG	31		
5.6 EINRICHTUNG DES KÜHLAGGREGATES (AQUA).....	31		
5.7 ANSCHLUSS DER PNEUMATIKZANGE (Abb. F).....	31		

WIDERSTANDSSCHWEISSGERÄTE FÜR GEWERBE UND BERUF.

Anmerkung: Im folgenden Text wird der Begriff „Punktschweißmaschine“ verwendet.

1. ALLGEMEINES ZUR SICHERHEIT BEIM WIDERSTANDSSCHWEISSEN

Der Bediener muss eingehend in den sicheren Gebrauch der Punktschweißmaschine eingewiesen und zu den bei Widerstandsschweißverfahren auftretenden Risiken, zu den entsprechenden Schutzmaßnahmen und zum Verhalten im Notfall informiert worden sein. Die Punktschweißmaschine (nur in den Ausführungen mit Druckzylinderbetätigung) ist mit einem im Notfall auslösenden Hauptschalter ausgestattet, der mit einem Vorhängeschloss in der Stellung „O“ (offen) verriegelt werden kann.

Der Schlüssel des Vorhängeschlosses darf ausschließlich einem Bediener ausgehändigt werden, der erfahren oder in die ihm übertragenen Aufgaben eingewiesen und zu den möglichen Gefahren unterrichtet worden ist, die von diesem Schweißverfahren oder dem fahrlässigen Gebrauch der Punktschweißmaschine ausgehen.

In Abwesenheit des Bedieners muss sich der Schalter in der Stellung „O“ befinden und durch Schließen des Vorhängeschlosses verriegelt worden sein. Der Schlüssel ist abziehen.



- Die Elektroinstallation ist nach den einschlägigen Vorschriften und Unfallverhütungsgesetzen vorzunehmen.
- Die Punktschweißmaschine darf ausschließlich an ein Versorgungssystem mit geerdetem Nulleiter angeschlossen werden.
- Vergewissern Sie sich, dass die Stromsteckdose korrekt an die Schutzterde angeschlossen ist.
- Verwenden Sie keine Kabel mit schadhafter Isolierung oder gelockerten Anschlüssen.
- Verwenden Sie die Punktschweißmaschine bei einer Umgebungslufttemperatur zwischen 5°C und 40°C und bei einer relativen Luftfeuchtigkeit von 50% bis zu einer Temperatur von 40°C und von 90% bis zu Temperaturen von 20°C.
- Die Punktschweißmaschine darf nicht in feuchten oder nassen Umgebungen oder im Regen verwendet werden.
- Das Anschließen der Schweißkabel muss ebenso wie jede ordentliche Wartung an den Armen und / oder Elektroden bei ausgeschalteter und vom Strom- und Druckluftversorgungsnetz (falls vorhanden) getrennter Punktschweißmaschine erfolgen. Auf den durch Druckluftzylinder betätigten Punktschweißmaschinen muss der Hauptschalter mit dem beigestellten Vorhängeschloss in der Stellung „O“ verriegelt werden. Dieselbe Vorgehensweise gilt für den Anschluss an das Wassernetz oder eine Kühleinheit mit geschlossenem Kreislauf (wassergekühlte Punktschweißmaschinen) und in jedem Fall für Reparatureinsätze (außerordentliche Wartung).
- Auf den durch Druckluftzylinder betätigten Punktschweißmaschinen muss der Hauptschalter mit dem beigestellten Vorhängeschloss in der Stellung „O“ verriegelt werden. Dieselbe Vorgehensweise gilt für den Anschluss an das Wassernetz oder an eine Kühleinheit mit geschlossenem Kreislauf (wassergekühlte Punktschweißmaschinen) und in jedem Fall für Reparatureinsätze (außerordentliche Wartung).
- Untersagt ist der Gebrauch des Gerätes in Umgebungen mit Bereichen, die wegen vorkommender Gase, Stäube oder Nebel als explosionsgefährdet eingestuft sind.



- Nicht auf Behältern, Gefäßen oder Rohrleitungen schweißen, die entzündliche flüssige oder gasförmige Produkte enthalten oder enthalten haben.
- Vermeiden Sie es, auf Materialien zu arbeiten, die mit chlorierten Lösungsmitteln gesäubert worden sind. Ebenfalls zu vermeiden ist das Arbeiten in der Nähe dieser Stoffe.
- Nicht auf Gefäßen schweißen, die unter Druck stehen.

- Entfernen Sie alle entzündlichen Stoffe aus dem Arbeitsbereich (z. B. Holz, Papier, Lappen).
- Lassen Sie das frisch geschweißte Werkstück abkühlen! Das Werkstück nicht in der Nähe von entzündlichen Stoffen ablegen.
- Vergewissern Sie sich, dass ein ausreichender Luftaustausch besteht oder Mittel vorhanden sind, die sich eigenen, die Schweißdämpfe aus Elektrodennähe abzuführen. Erforderlich ist ein systematischer Ansatz, nach dem die Expositionsgrenzen der Schweißdämpfe in Abhängigkeit von ihrer Zusammensetzung, Konzentration und Einwirkungsdauer zu bewerten sind.



- Die Augen sind stets mit einer speziellen Schutzbrille zu schützen.
- Legen Sie Schutzhandschuhe und Schutzkleidung an, die für Widerstandsschweißarbeiten geeignet sind.
- Geräuschemission: Wenn aufgrund besonders intensiver Schweißarbeiten ein täglicher persönlicher Expositionspegel (LEP,d) von mindestens 85db(A) zustande kommt, ist der Gebrauch sachgerechter persönlicher Schutzausrüstungen vorgeschrieben.



- Beim Übergang des Punktschweißstroms entstehen in der Umgebung des Punktschweißstromkreises elektromagnetische Felder (EMF). Die elektromagnetischen Felder können einige medizinische Hilfsmittel stören (etwa Herzschrittmacher, Atemhilfen oder Metallprothesen).

Für die Träger dieser Geräte müssen angemessene Schutzmaßnahmen getroffen werden. Beispielsweise ist ihnen der Zutritt zum Einsatzbereich der Punktschweißmaschine zu untersagen.

Diese Punktschweißmaschine genügt den technischen Produktstandards für den ausschließlichen Gebrauch für gewerbliche und berufliche Zwecke. Es ist nicht sichergestellt, dass sie den Basisgrenzwerten bezüglich der auf Menschen im häuslichen Umfeld einwirkenden elektromagnetischen Felder genügt.

Der Bediener hat sich folgendermaßen zu verhalten, um die Einwirkung elektromechanischer Felder zu begrenzen:

- Die beiden Punktschweißkabel (falls vorhanden) sind möglichst nahe beieinander zu fixieren.
- Halten Sie den Kopf und den Rumpf des Körpers möglichst weit vom Punktschweißstromkreis entfernt.
- Die Punktschweißkabel (falls vorhanden) dürfen niemals um den Körper gewickelt werden.
- Es darf nicht punktgeschweißt werden, während sich der Körper inmitten des Punktschweißstromkreises befindet. Halten Sie beide Kabel auf derselben Seite des Körpers.
- Schließen Sie das Rückleitungskabel für den Punktschweißstrom (falls vorhanden) möglichst nahe der ausgeführten Naht an das Werkstück an.
- Es darf nicht in der Nähe der Maschine, auf der Punktschweißmaschine sitzend oder an die Punktschweißmaschine gestützt punktgeschweißt werden (Mindestabstand: 50cm).
- Lassen Sie keine ferromagnetischen Gegenstände in der Nähe des Punktschweißstromkreises liegen.
- Mindestabstand:
 - d= 3cm, f= 50cm (Abb. O);
 - d= 3cm, f= 50cm (Abb. P);
 - d= 30cm (Abb. Q);
 - d= 20cm (Abb. R) Studer.



- Geräte der Klasse A:
Diese Punktschweißmaschine genügt den Anforderungen der technischen Produktstandards für den ausschließlichen Gebrauch im Gewerbebereich und

für berufliche Zwecke.

Nicht sichergestellt ist die elektromagnetische Verträglichkeit in Wohngebäuden und in solchen Gebäuden, in denen die Geräte direkt an ein für Wohngebäude typisches Niederspannungsversorgungsnetz angeschlossen wird.

BESTIMMUNGSGEMÄSSER GEBRAUCH

Die Anlage ist ausschließlich für den Gebrauch an Karosserien für die Reparatur von Kraftfahrzeugen konstruiert worden: Sie muss zum Punktschweißen einer oder mehrerer Bleche aus kohlenstoffarmen Stahl verwendet werden, deren Form und Abmessungen von der auszuführenden Bearbeitung abhängen.



RESTGEFAHREN

QUETSCHGEFAHR FÜR DIE OBEREN GLIEDMASSEN

NICHT DIE HÄNDE IN DIE NÄHE VON SICH BEWEGENDEN TEILEN BRINGEN!

Die Funktionsweise der Punktschweißmaschine und die verschiedenen Formen und Abmessungen des Werkstücks verhindern die Errichtung eines integrierten Schutzes gegen die Quetschgefahr der oberen Gliedmaßen, also der Finger, Hände und Vorderarme.

Die Gefahr muss durch sachgerechte Vorbeugungsmaßnahmen reduziert werden:

- Der Bediener muss erfahren sein oder in das Widerstandsschweißverfahren mit dieser Art von Gerät eingewiesen sein.
- Es muss eine Beurteilung des Risikos für jede Art von auszuführender Arbeit vorgenommen werden. Es ist erforderlich, Ausrüstungen und Maskierungen bereitzustellen, die geeignet sind, das Werkstück während der Bearbeitung zu halten und zu führen, um die Hände vom Gefahrenbereich, also den Elektroden, entfernt halten zu können.
- Bei Verwendung einer tragbaren Punktschweißmaschine ist die Zange mit beiden Händen an den zugehörigen Griffen zu ergreifen. Halten Sie stets die Hände von den Elektroden fern.
- In allen Fällen, in denen die Beschaffenheit des Werkstücks dies gestattet, ist der Elektrodenabstand so einzustellen, dass 6 mm Abstand zum Werkstück nicht überschritten werden.
- Es ist zu vermeiden, dass mehrere Personen gleichzeitig mit derselben Punktschweißmaschine arbeiten.
- Der Zutritt zum Arbeitsbereich ist unbeteiligten Personen zu untersagen.
- Die Punktschweißmaschine darf nicht unbeaufsichtigt gelassen werden: In diesem Fall besteht die Pflicht, sie vom Versorgungsnetz zu trennen; bei durch Druckluftzylinder betätigten Punktschweißmaschinen den Hauptschalter auf „0“ führen und mit dem Vorhängeschloss aus dem Lieferumfang verriegeln. Der Schlüssel muss abgezogen und vom Verantwortlichen aufbewahrt werden.
- Verwenden Sie ausschließlich die für die Maschine vorgesehenen Elektroden (siehe Ersatzteilliste), deren Form nicht verändert werden darf.

VERBRENNUNGSGEFAHR

Einige Teile der Punktschweißmaschine (Elektroden - Arme und angrenzende Bereiche) können Temperaturen von mehr als 65° C erreichen: Es ist sachgerechte Schutzkleidung zu tragen. Lassen Sie das frisch geschweißte Werkstück abkühlen, bevor Sie es berühren!

KIPP- UND STURZGEFAHR

- Die Punktschweißmaschine auf eine waagerechte Fläche stellen, deren Tragfähigkeit dem Gewicht angepasst ist; die Punktschweißmaschine an der Auflagefläche verankern (falls laut Abschnitt „INSTALLATION“ in diesem Handbuch erforderlich). Andernfalls besteht bei abschüssigen oder holprigen Böden und beweglichen Auflageflächen Kippgefahr.
- Das Anheben der Punktschweißmaschine ist untersagt, es sei denn, es ist im Abschnitt „INSTALLATION“ in diesem Handbuch ausdrücklich vorgesehen.
- Bei Verwendung verfahrbarer Maschinen: Die Punktschweißmaschine von der Strom- und Druckluftversorgung (falls vorhanden) trennen, bevor die Einheit in einen anderen Arbeitsbereich verfahren wird. Achten Sie auf Hindernisse und Unregelmäßigkeit des Untergrundes (zum Beispiel Kabel und Rohre).

UNSACHGEMÄSSER GEBRAUCH

Die Verwendung der Punktschweißmaschine für andere als die vorgesehene Bearbeitungsart ist gefährlich (siehe BESTIMMUNGSGEMÄSSER GEBRAUCH)



SCHUTZEINRICHTUNGEN UND GEHÄUSE

Die Schutzgehäuse und beweglichen Teile aus der Ummantelung der Punktschweißmaschine müssen richtig positioniert sein, bevor die Maschine an das Stromversorgungsnetz angeschlossen wird.

ACHTUNG! Alle manuellen Eingriffe an zugänglichen beweglichen Teilen der Punktschweißmaschine wie etwa

- Die Ersetzung oder Wartung der Elektroden
- Die Positionierung der Arme oder Elektroden

MÜSSEN BEI AUSGESCHALTETER UND VOM STROM- UND DRUCKLUFTVERSORGNUNGSNETZ (falls vorhanden) GETRENNTER PUNKTSCHWEISSMASCHINE AUSGEFÜHRT WERDEN.

DER HAUPTSCHALTER MUSS DABEI IN DER STELLUNG „0“ MIT EINEM ZUGESCHLOSSENEN VORHÄNGESCHLOSS GESPERRT SEIN, DESSEN SCHLÜSSEL ABGEZOGEN IST (bei Modellen mit Betätigung durch DRUCKLUFTZYLINDER).

EINLAGERUNG

- Die Maschine und ihr Zubehör ist (mit oder ohne Transportverpackung) in geschlossenen Räumlichkeiten aufzustellen.
 - Die relative Luftfeuchtigkeit darf 80% nicht überschreiten.
 - Die Umgebungstemperatur muss zwischen -15°C und 45°C liegen.
- Liegt bei Maschinen mit Wasserkühlung die Umgebungstemperatur unter 0°C; fügen Sie bitte die vorgesehene Frostschutzflüssigkeit hinzu oder entleeren Sie den Wasserkreislauf und den Wassertank vollständig. Treffen Sie stets sachgerechte Maßnahmen zum Schutz der Maschine vor Feuchtigkeit, Schmutz und Korrosion.

2. EINFÜHRUNG UND ALLGEMEINE BESCHREIBUNG

2.1 EINFÜHRUNG

Mobile Anlage für das Widerstandsschweißen (Punktschweißmaschine) mit digitaler Mikroprozessorsteuerung. Mit ihren Schnellanschlussbuchsen für die Schweißkabel, die den raschen Austausch der Ausrüstung erleichtern, ermöglichen sie zahlreiche Warm- und Punktschweißbearbeitungen von Blechen insbesondere in Karosseriebetrieben und überall dort, wo ähnliche Arbeiten anfallen.

Die Punktschweißmaschine wird in zwei Ausführungen angeboten:

- In der luftgekühlten Ausführung, abgekürzt „A.F.“
 - In der Ausführung mit Luft- und Wasserkühlung (Zange), abgekürzt „AQUA“
- Gekennzeichnet sind sie im Wesentlichen durch folgende Merkmale:
- Automatische Einstellung der Schweißparameter;
 - Automatische Erkennung des eingefügten Werkzeugs;
 - Automatische Steuerung und zeitgesteuerte Ausschaltung der Luftkühlung (auch der Wasserkühlung, falls vorhanden);
 - Optimale Einstellung des Punktschweißstroms je nach bereitgestellter Netzleistung;
 - Begrenzung des Leitungsüberstroms bei Einschaltung (cosφ-Einschaltkontrolle);
 - Rückbeleuchteter Flüssigkristallbildschirm (LCD) für die Anzeige der Bedienbefehle und eingestellten Parameter;
- Die Punktschweißmaschine kann auf kohlenstoffarmen Eisenblechen und auf verzinkten Eisenblechen eingesetzt werden.

2.2 GRUNDZUBEHÖR

- Pneumatisch betätigte und luftgekühlte Zange mit Kabeln (120-mm-Arme und Standardelektroden): Ausführung A.F.
- Pneumatisch betätigte, wassergekühlte Zange mit Kabeln (120-mm-Arme): Ausführung AQUA;
- Integrierte Einheit für die Wasserkühlung im geschlossenen Kreislauf: AUSFÜHRUNG AQUA;
- Aufbereitungsaggregat aus Druckminderer, Filter und Manometer mit Elektroventil (Druckluftversorgung);
- Integrierter Wagen;

2.3 SONDERZUBEHÖR

- Elektrodenarmpaare abweichender Länge und / oder Form für die luft- / wassergekühlte Pneumatikzange (s. Ersatzteilliste).
- Manuell betätigte Zange mit Kabelpaar.
- Arm- und Elektrodenpaar abweichender Länge und / oder Form für die manuelle Zange (s. Ersatzteilliste).
- Manuell betätigte C-Zange mit Kabeln.
- Studdersatz einschließlich separatem Massekabel und Zubehörkasten.
- Luftgekühlte Doppelpunktzange mit Kabeln.
- Studdersatz ohne Abzug, einschließlich Massekabel (zum Kontaktschweißen ohne Verwendung des Knopfes).
- Heißluftgebläse zum Klammerschweißen von Plastikteilen.
- Klammern für das Heißluftgebläse (s. Ersatzteilliste).
- Bausatz für einen Pfahl, der die Zange abstützt und ihr Gewicht ableitet.

3. TECHNISCHE DATEN

3.1 TYPENSCHILD (Abb. A)

Die wichtigsten Daten zu der Verwendung und den Leistungen der Punktschweißmaschine sind auf dem Kennzeichenschild zusammengefasst. Sie haben folgende Bedeutung.

- 1 - Phasenzahl und Frequenz der Versorgungsleitung.
- 2 - Versorgungsspannung.
- 3 - Netzleistung im Dauerbetrieb (100%).
- 4 - Netzennleistung bei einer relativen Einschaltdauer von 50%.
- 5 - Maximale Leerlaufspannung an den Elektroden.
- 6 - Höchststrom bei Elektrodenkurzschluss.
- 7 - Strom Sekundärkreis im Dauerbetrieb (100%).
- 8 - Nutzabstand (zwischen Armen) und Länge (Nutzabstand ab Elektrodenachse) des Arms (Standard).
- 9 - Maximale Elektrodenkraft.
- 10 - Nenndruck der Druckluftquelle.
- 11 - Für die maximale Elektrodenkraft notwendiger Druckwert der Druckluftquelle.
- 12 - Kühlwasserdurchsatz.
- 13 - Nenndruckabfall der Kühlflüssigkeit.
- 14 - Gewicht des Gerätes.
- 15 - Sicherheitssymbole, deren Bedeutung in Kapitel 1 „Allgemeine Sicherheit für das Widerstandsschweißen“ erläutert ist.

Anmerkung: Das dargestellte Typenschild ist nur ein Beispiel, was die Symbole und Ziffern bedeuten können. Die tatsächlichen technischen Daten Ihrer Punktschweißmaschine müssen direkt dem Typenschild der Punktschweißmaschine entnommen werden.

3.2 SONSTIGE TECHNISCHE DATEN

3.2.1 Punktschweißmaschine

Allgemeine Eigenschaften

- Spannung und Frequenz der Stromversorgung : 400 V (±15%) ~ 2ph-50/60 Hz oder 230 V (±15%) ~ 1ph-50/60 Hz
- Elektrische Schutzklasse : I
- Isolierklasse : H
- Schutzart der Hülle : IP 20
- Art der Kühlung : AF (Zwangsluft), Wasser (Ausführung AQUA)
- (*) Außenabmessungen (LxWxH) : 710 x 450 x 910 mm
- (**) Gewicht : 66 kg AF, 81 kg AQUA

Input

- Max. Kurzschlussleistung (Scc) : 58 kVA
- Leistungsfaktor bei max. Kurzschlussleistung : 0,8
- Träge Netzschmelzsicherungen : 32 A (400 V)/64 A (230 V)
- Automatischer Netzschalter : 32 A @ 400 V ("C"- IEC60947-2) 63 A @ 230 V ("C"- IEC60947-2)

- Versorgungskabel (L≤4m) : 3 x 4 mm²(400V) - 3 x 6 mm² (230 V)

Output

- Sekundäre Leerlaufspannung (U_{2d}) : 10 V
- Max. Punktschweißstrom (I_{2 max}) : 7 kA
- Punktschweißkapazität : max. 3 + 3 mm
- Einschaltdauer : 1.5% A.F., 3% AQUA
- Maximale Elektrodenkraft : 150 daN
- Armausladung : 120-500 mm
- Punktschweißstromregelung : automatisch
- Punktschweißzeitregelung : automatisch anhand der Blechdicke und der verwendeten Zange.

(*) ANMERKUNG: Die Außenmaße umfassen nicht die Kabel und den Stützausleger.

(**) ANMERKUNG: Das Gewicht des Generators umfasst nicht die Zange und den Stützausleger.

3.2.2 Kühlaggregat (GRA)

Allgemeine Eigenschaften

- Höchstdruck (p_{max}) : 3 bar
- Kühlleistung (P @ 1l/min) : 1 kW
- Behälterinhalt : 8 l
- Kühlflüssigkeit : entmineralisiertes Wasser

4. BESCHREIBUNG DER PUNKTSCHWEISSMASCHINE

4.1 PUNKTSCHWEISSMASCHINE UND HAUPTKOMPONENTEN IN DER GESAMTDARSTELLUNG (Abb. B)

Vorderseite:

- 1 - Bedienfeld;
- 2 - Zangenkabelanschluss (Dinse);
- 3 - Schnellanschlüsse für die Luftschläuche;
- 4 - Schnellanschlüsse für die Wasserschläuche (Ausführung AQUA);
- 5 - Steckverbinder 14 pin;

Rückseite:

- 6 - Hauptschalter;
- 7 - Eingang des Versorgungskabels;
- 8 - Aufbereitungseinheit, bestehend aus Druckregler, Manometer und Luftfeintrittsfilter;
- 9 - Behälterverschluss des Kühlaggregates (Ausführung AQUA);
- 10 - Wasserstand des Wasserkühlaggregats (Ausführung AQUA);
- 11 - Entlüfter des Wasserkühlaggregats (Ausführung AQUA).

4.2 STEUERUNGS- UND REGELEINRICHTUNGEN

4.2.1 Bedienfeld (Abb. C)

1.  **Multifunktionsaste**
 - a) FUNKTION „START“:
Mit dieser Taste wird die Maschine bei der erstmaligen Inbetriebnahme oder nach einem Alarmzustand für den Betrieb freigegeben.
ANMERKUNG: Auf dem Display wird dem Bediener, falls erforderlich, mitgeteilt, dass er den Knopf „START“ drücken muss, um die Maschine benutzen zu können.
 - b) FUNKTION „MODE“:
Ausgewählt wird das Impulspunktschweißen  (aktivierbar ist diese Funktion nur mit Pneumatikzangen) oder das Studderwerkzeug (Abb. C-8a / 8f - aktivierbar nur mit Studderpistole).
 - c) EINSTELLUNG DER MASSEINHEIT:
Hält man die Taste 3 Sekunden lang gedrückt, lassen sich als Maßeinheit für die Blechdicke „Millimeter“ [mm], „Gauge“ [ga] oder Inch [in] vorgeben.
- 2-3.  **Doppelfunktionstasten**
 - a) FUNKTION BLECHDICKE:
Mit der Taste [+] wird die Blechdicke erhöht, mit der Taste [-] wird sie verringert.
 - b) FUNKTION AUSWAHL TIME  oder POWER 
Hält man die Taste [-] für 3 Sekunden gedrückt, lässt sich der automatisch von der Maschine eingestellte Wert die Schweißzeit  erhöhen oder verringern

Hält man die Taste [+] für 3 Sekunden gedrückt, lässt sich der automatisch von der Maschine eingestellte Wert der Schweißleistung  erhöhen oder verringern;











ANMERKUNG: Durch die Programmierung der Punktschweißleistung kann der werkseitig programmierte Stromwert (5 kA) geändert werden, der für eine installierte Leistung von 10 kW geeignet ist.















WICHTIG: TAB. 1 gibt an, welche Netzleistung beim gewählten Schweißstrom mindestens am Installationsort verfügbar sein muss (installierte Leistung), um das unzeitige Auslösen des Leitungsschutzes zu vermeiden.

Die Programmierung sollte angepasst werden, wenn der „Standardwert“ bei der gewählten Dicke für eine optimale Qualität des Schweißpunktes nicht ausreicht (die entsprechende Dicke blinkt). Außerdem sollte man, wenn die installierte Leistung dies zulässt, den Wert 7 kA wählen, was bei allen Anwendungen eine größere Betriebssicherheit garantiert. Werden geringere Stromwerte programmiert, ist folglich die schweißbare Höchstdicke begrenzt.

4. Flüssigkristalldisplay (LCD)

5.  **START** 
Angezeigt wird, dass die Taste  gedrückt werden muss, um die Maschine für den Schweißbetrieb freizugeben.
6. 
Ausgewiesen werden die Blechdicke und die Codes bestehender Alarme.
7.  
Wird aktiviert, wenn man die Studderpistole mit oder ohne Abzug anschließt (Ausführung mit Kontaktaktivierung).
- 8a. 
Punkten von Stiften, Nieten, Unterlegscheiben und Spezialscheiben mit entsprechenden Elektroden.
- 8b. 
Punkten von Schrauben der Durchmesser 4-6 und von Nieten des Durchmessers 5 mit entsprechender Elektrode.
- 8c. 
Einzelpunktschweißen mit entsprechender Elektrode.
- 8d. 
Ausbeulen von Blechen mit Kohleelektrode.

- 8e. 
Einziehen von Blechen mit sachgerechter Elektrode.
- 8f. 
Intermittierendes Punkten zum Ausbessern von schadhafte Blechen mit entsprechender Elektrode.
9. 
Angezeigt wird die Schweißzeit  oder **POWER** im Verhältnis zum automatisch eingestellten Wert **AUTO**.
10. 
Zeigt an, dass die Funktion des Impulspunktschweißens aktiviert worden ist (nur bei Pneumatikzangen).
11. 
Zeigt an, dass eine „manuell“ betätigte Zange und keine „pneumatische“ Zange benutzt wird.
12. 
Zeigt an, dass die verwendete Zange Strom bereitstellt.
- 13-14-15. 
 bedeuten die Doppelpunktzange,  die X-Zange,  wird bei Verwendung der Studderpistole aktiviert.
16. 
Dargestellt ist die Dicke des zu schweißenden Bleches.
17. 
Angezeigt wird, dass die Maschine thermostatschutz ist.
18. 
Angezeigt wird, dass ein Heißluftgebläse mit Klammern für das Schweißen von Kunststoffteilen benutzt wird.
19. **ga**
in
mm
Angegeben ist die Maßeinheit für die Blechdicke.

4.2.2 Einheit aus Druckregler und Manometer (Abb. B-8)

Sie gestattet es, durch Stellen am Reglerknopf, den auf die Elektroden der Pneumatikzange ausgeübten Druck, einzustellen und den Kühlflutstrom solcher Zangen zu verstellen, die entsprechend ausgestattet sind. Es wird empfohlen, den Höchstdruck einzustellen, ohne jedoch den Wert von 8 bar zu überschreiten.

4.3 SICHERHEITS- UND VERRIEGELUNGSFUNKTIONEN

4.3.1 Schutzeinrichtungen und Alarme (TAB. 2)

- a) Thermischer Überlastschutz:
Er spricht an bei einer Übertemperatur der Punktschweißmaschine aufgrund fehlender oder unzureichender Kühlmittelmenge oder aufgrund einer Überlastung beim Arbeitszyklus (Überschreiten der Grenzen).
Die Auslösung ist erkennbar am Aufleuchten des Symbols auf dem Display (Abb. C-17) und am Kürzel:
AL1 = Überhitzungsalarm Maschine.
AL2 = Überhitzungsalarm Zange, Studder.
WIRKUNG: Bewegungssperre, Elektrodenöffnung (Zylinderentlastung); Unterbrechung der Stromzufuhr (Schweißsperre).
RÜCKSTELLUNG: Manuell (Betätigung des Knopfes „START“, wenn die Werte wieder innerhalb des zulässigen Temperaturbereiches liegen - Erlöschen des Symbols).
- b) Hauptschalter:
- Position „O“ = Der Schalter kann in der geöffneten Stellung mit Vorhängeschloss gesichert werden (siehe Kapitel 1).



ACHTUNG! In der Stellung „O“ führen die internen Klemmen L1+L2 (N), an die das Stromversorgungskabel angeschlossen ist, Spannung.

- Position „I“ = geschlossen: Punktschweißmaschine mit Strom versorgt, aber nicht in Betrieb (STAND-BY - es wird dazu aufgefordert, den Knopf „START“ zu drücken).
- Funktion „Not-Aus“
Während des Betriebes der Punktschweißmaschine führt das Öffnen des Kontaktes (Pos. „I“=> Pos. „O“) zur Abschaltung unter abgesicherten Bedingungen:
- Stromsperre;
- Öffnen der Elektroden (Zylinderentlastung);
- Automatischer Neustart gesperrt.



ACHTUNG! DIE FUNKTIONSTÜCHTIGKEIT DER ABGESICHERTEN ABSCHALTUNG IST IN REGELMÄSSIGEN ABSTÄNDEN ZU PRÜFEN.

- c) Absicherung Kühlaggregat (Ausführung AQUA)
Sie spricht an bei fehlendem oder gefallenem Kühlwasserdruck;
Die Auslösung ist auf dem Display m Kürzel AL 9 = Alarm Wassermangel erkennbar.
WIRKUNG: Bewegungssperre, Elektrodenöffnung (Zylinderentlastung); Unterbrechung der Stromzufuhr (Schweißsperre).
RÜCKSTELLUNG: Kühlflüssigkeit nachfüllen, dann die Maschine aus- und wieder einschalten (siehe auch Abschnitt 5.6 „Einrichtung des Kühlaggregates“).
- d) Über- und Unterspannungsschutz
Sein Ansprechen ist auf dem Display am Kürzel AL 3 = Alarm Überspannung und AL 4 = Alarm Unterspannung erkennbar.
WIRKUNG: Bewegungssperre, Elektrodenöffnung (Zylinderentlastung);

Unterbrechung der Stromzufuhr (Schweißsperr).
RÜCKSTELLUNG: Manuell (Betätigung des Knopfes „START“).

e) Knopf „START“ (Abb. C-5).

Er muss betätigt werden, um den Schweißvorgang unter den folgenden Bedingungen zu veranlassen:

- bei jedem Kontaktschluss des Hauptschalters (Pos „O“=> Pos „I“);
- nach der Auslösung von Sicherheits- und Schutzvorrichtungen;
- nach der Wiederherstellung der zuvor willentlich oder störungsbedingt unterbrochenen Energieversorgung (Strom und Druckluft);



ACHTUNG! DIE INBETRIEBNAHME UNTER SICHEREN BEDINGUNGEN IST IN REGELMÄSSIGEN ABSTÄNDEN ZU ÜBERPRÜFEN.

5. INSTALLATION



ACHTUNG! BEI SÄMTLICHEN ARBEITEN ZUR INSTALLATION SOWIE ZUR VORNAHME DER ELEKTRISCHEN UND PNEUMATISCHEN ANSCHLÜSSE MUSS DIE PUNKTSCHWEISSMASCHINE UNBEDINGT AUSGESCHALTET UND VOM VERSORGUNGSNETZ GETRENNT SEIN. DIE ELEKTRISCHEN UND PNEUMATISCHEN ANSCHLÜSSE DÜRFEN NUR VON ERFAHEREM ODER QUALIFIZIERTEM PERSONAL AUSGEFÜHRT WERDEN.

5.1 MONTAGE

Die Punktschweißmaschine von der Transportverpackung befreien, die in der Verpackung enthaltenen, separat versendeten Teile anbringen, wie in diesem Kapitel beschrieben (Abb. D).

5.2 ANHEBEN (Abb. E).

Die Punktschweißmaschine muss mit einem doppelten Tau samt Haken angehoben werden. Diese müssen dem Maschinengewicht angemessen sein. Verwenden Sie die vorgesehenen Ringe M8. Es ist streng verboten, die Punktschweißmaschine anders anzuhängen, als beschrieben.

5.3 STANDORT

Der Installationsbereich muss geräumig genug sein, außerdem muss er frei von Hindernissen sein und den völlig sicheren Zugang zum Bedienfeld, zum Hauptschalter und zum Arbeitsbereich garantieren.

Vergewissern Sie sich, dass der Ein- und Austritt der Kühlluft an den entsprechenden Öffnungen nicht behindert ist. Prüfen Sie außerdem, ob leitende Stäube, korrosiv wirkende Dämpfe, Feuchtigkeit und anderes angesaugt werden können.

Stellen Sie die Punktschweißmaschine auf einer ebenen Fläche aus einem homogenen und kompakten Material auf, die geeignet ist, das Gewicht der Maschine zu tragen (siehe „Technische Daten“), damit die Gefahr des Umklippens oder gefährlicher Verschiebungen nicht besteht.



5.4 NETZANSCHLUSS

5.4.1 Hinweise

Bevor ein elektrischer Anschluss hergestellt wird, ist zu prüfen, ob die Daten auf dem Typenschild der Punktschweißmaschine mit der Spannung und der Frequenz des am Installationsort verfügbaren Netzes übereinstimmen.

Die Punktschweißmaschine darf ausschließlich an ein geerdetes Versorgungssystem mit Nullleiter angeschlossen werden.

Um den Schutz gegen indirekten Kontakt zu gewährleisten, verwenden Sie bitte Leistungsschaltautomaten des folgenden Typs:

- Typ A () für einphasige Maschinen;
- Typ B () für dreiphasige Maschinen.

- Die Punktschweißmaschine genügt nicht den Anforderungen der Norm IEC/EN 61000-3-12.

Wenn sie an ein öffentliches Versorgungsnetz angeschlossen wird, hat der Installierende oder der Betreiber pflichtgemäß unter seiner Verantwortung zu prüfen, ob die Punktschweißmaschine angeschlossen werden darf (falls erforderlich, ziehen Sie den Betreiber des Verteilernetzes zurate).

5.4.2 Stecker und Dose

Das Versorgungskabel mit einem Normstecker geeigneter Höchstlast verbinden (3P+T : nur 2 Pole werden benutzt: INTERPHASENANSCHLUSS!) und eine Netzdose vorsehen, die durch Schmelzsicherungen oder einen Leistungsschalter mit thermischem und magnetischem Überstromauslöser geschützt ist; der zugehörige Erdungsanschluß muß mit dem Erdleiter (gelb-grün) der Versorgungsleitung verbunden werden.

Die Höchstlast und Auslösemerkmale der Sicherungen und des Leistungsschalters sind im Abschnitt „TECHNISCHE DATEN“ aufgeführt.

Wenn mehrere Punktschweißmaschinen angeschlossen werden, muß die Speisung zyklisch zwischen den drei Phasen verteilt werden, um eine ausgeglichene Last zu gewährleisten. Beispiel:

- Punktschweißmaschine 1: Speisung L1-L2;
- Punktschweißmaschine 2: Speisung L2-L3;
- Punktschweißmaschine 3: Speisung L3-L1.



VORSICHT! Bei Mißachtung der obigen Regeln ist das herstellerseitig vorgesehene Sicherheitssystem (Klasse I) unwirksam. Schwere Gefahren für die beteiligten Personen (z.B. Stromschlag) und Sachwerte (z. B. Brand) sind die Folge.

5.5 ANSCHLUSS AN DIE DRUCKLUFTVERSORGUNG

- Richten Sie eine Druckluftleitung mit einem Betriebsdruck von 8 bar ein.
- Montieren Sie auf dem Luftaufbereitungsaggregat einen am Installationsort üblichen Druckluftanschluss.

5.6 EINRICHTUNG DES KÜHLAGGREGATES (AQUA)



ACHTUNG! Bei der Befüllung muss das Gerät ausgeschaltet und vom Versorgungsnetz getrennt sein.

Vermeiden Sie die Benutzung elektrisch leitender Frostschutzflüssigkeiten. Verwenden Sie ausschließlich entmineralisiertes Wasser.

- Das Ablassventil öffnen (ABB. B-11).
- Den Behälter über den Stutzen (Abb. B-9) mit entmineralisiertem Wasser befüllen. Der Behälter fasst 8 Liter. Achtung, vermeiden Sie das Auslaufen größerer

Wassermengen zum Abschluss des Füllvorgangs.

- Den Behälterverschluss schließen.
- Das Ablassventil schließen.

5.7 ANSCHLUSS DER PNEUMATIKZANGE (Abb. F)

- Die Dinse-Stifte in die entsprechenden Buchsen einfügen.



ACHTUNG! Die „Dinse-Stecker“ der Kabel werden mit den Buchsen des Paneels durch eine Drehung im Uhrzeigersinn verbunden: Prüfen Sie bitte, ob die Kabel verdreht sind und dazu neigen, die Verbindung zu beeinträchtigen. In diesem Fall die Dinse-Stecker der Kabel entgegen dem Uhrzeigersinn drehen, bevor man sie einsetzt und im Panel befestigt.

- Die beiden Luftversorgungsstifte an die zugehörigen Buchsen der Punktschweißmaschine anschließen: kleiner Stift (Kühlluft); großer Stift (Triebluft Pneumatikpistole).
- Bei der Ausführung AQUA die Wasserschläuche der Zange unter Beachtung der Farben an die zugehörigen Schnellanschlussbuchsen der Maschine anschließen: der blaue Schlauch gehört an die blaue Buchse, der rote Schlauch an die rote Buchse.
- Den Stecker des Steuerkabels in die zugehörige 14-Pin-Buchse einfügen.

5.8 VERBINDUNG MANUELLE ZANGE UND STUDDERPISTOLE MIT MASSEKABEL (ABB. G)

- Die Dinse-Stecker in die zugehörigen Buchsen einfügen. Beim Studder die Pistole und die Masse an die zugehörigen Dinse-Buchsen anschließen. Richten Sie sich nach dem Siebdruck auf der Maschine.
- Den Stecker des Steuerkabels in die zugehörige Buchse einfügen. Die Druckluftanschlüsse werden in diesem Fall nicht belegt.

5.9 ANSCHLUSS DES HEISSLUFTGEBLÄSES ZUM SCHWEISSEN VON KUNSTSTOFFTEILEN MIT KLAMMERN (ABB. H)

- Wenn noch eine verwendete Zange in den Dinse-Buchsen steckt, sind die Stifte zu entfernen.
- Den 14-Pin-Stecker des Gebläses mit der zugehörigen Steckbuchse verbinden, wie in Abbildung H gezeigt.

5.10 ANSCHLUSS DOPPELPUNKTZANGE

- Vorzugehen ist wie bei der Pneumatikzange. Verwendet wird nur der Kühlluftstift.

6. SCHWEISSEN (Punktschweißen)

6.1 VORBEREITENDE TÄTIGKEITEN

Vor dem Punktschweißen ist eine Reihe von Kontrollen und Einstellungen vorzunehmen, bei denen sich der Hauptschalter auf " O " befinden muß (mit geschlossenem Vorhängeschloß):

- Kontrollieren, ob der elektrische Anschluß nach den vorherigen Anleitungen ausgeführt wurde.
- Druckluftanschluß prüfen; die Speiseleitung an das Druckluftnetz anschließen, den Druck mit dem Regler des Verminderers einstellen, bis auf dem Manometer ein Wert zwischen 4 und 8 bar abzulesen ist (60 - 120 psi), der von der Stärke des zu punktenden Bleches abhängt.
- Zwischen die Elektroden ein Paßstück legen, das der Stärke der zu schweißenden Bleche entspricht; kontrollieren, ob die Arme, manuell angenähert, parallel und die Elektroden in der Achse liegen (übereinstimmende Spitzen). Wenn nötig, die Einstellung ausführen, indem man die Feststellschrauben der Elektrodenhalterarme lockert, welche drehbar sind und in beiden Richtungen entlang ihrer Achse versetzt werden können; nach der Einstellung die Feststellschrauben wieder fest anschrauben.
- Der Arbeitshub wird an den Elektroden eingestellt. Behalten Sie stets im Hinterkopf, daß ein Hub erforderlich ist, der 6-8 mm über der Punktschweißposition liegt. So wird die vorgesehene Kraft auf das Werkstück ausgeübt. Die ABB. I zeigt eine „StandardEinstellung“ der Elektrodenposition bei in Ruhestellung befindlicher Zange.
- Wenn die handbetätigte Zange benutzt wird, ist zu berücksichtigen, daß die beim Punktschweißen ausgeübte Elektrodenkraft mit Hilfe der Rändelmutter (ABB. L) eingestellt wird; wird sie im Uhrzeigersinn gedreht (rechts), wird die Kraft proportional zur Erhöhung der Blechdicke erhöht. Gewählt werden jedoch Einstellungen, welche das Schließen der Zange (und die Betätigung des Mikroschalters) erlauben, obwohl eine sehr geringe Kraft ausgeübt. Die korrekte Positionierung von Armen und Elektroden folgt den Ausführungen, die zur pneumatisch betätigten Zange gemacht wurden.

6.2 EINSTELLUNG DER PARAMETER (Punktschweißen)

Folgende Parameter sind ausschlaggebend zur Bestimmung des Durchmessers (Querschnitts) und der mechanische Dichtigkeit des Schweißpunktes:

- Elektrodenkraft.
- Punktschweißstrom.
- Punktschweißdauer.

Bei Fehlen einschlägiger Erfahrung ist es angebracht, einige Punktschweißproben auszuführen und dazu Blechstärken der gleichen Qualität und der gleichen Stärke wie für die auszuführende Arbeit zu benutzen.

Die Elektrodenkraft wird mit dem Druckregler angepaßt, wie in 6.1 gezeigt. Gewählt werden sollten mittlere bis hohe Werte.

Die Parameter Punktschweißstrom und Punktschweißzeit werden automatisch eingestellt, wenn man die Dicke der zu schweißenden Bleche mit den Tasten (Symbole + / -) auswählt. Der Standardwert (DEFAULT) der Punktschweißzeit läßt sich innerhalb der vorgegebenen Grenzen mit der Taste (Symbol Abb. C-2) anpassen. Sollen 0,8 bis 1,2 mm dicke Bleche mit hoher Streckgrenze gepunktet werden, ist die Pulsationsfunktion  einzuschalten.

Die Pulsationsdauer wird automatisch festgelegt und muss nicht eingestellt werden. **WICHTIG:** Wenn die gewählte Dicke „blinkt“, bedeutet dies, dass der Standardwert **AUTO**, oder der anfänglich programmierte Wert des Punktschweißstroms für einen

hochwertigen Schweißpunkt nicht ausreicht. In diesem Fall ist unter Beachtung der am Installationsort bereitgestellten Leistung die Punktschweißmaschine auf den Höchststrom umzuprogrammieren (siehe Abschnitt 4.2.1): Werden hohe Punktschweißströme mit geringen Schweißzeiten kombiniert, erhält man eine gute Schweißpunktqualität.

Ein Schweißpunkt gilt als korrekt ausgeführt, wenn ein Prüfstück einer Zugfestigkeitsprüfung unterzogen wird und die Linse des Schweißpunktes aus einem der beiden Bleche herausgezogen wird.

6.3 VERFAHRENSWEISE



6.3.1 PNEUMATIKZANGE

- Die Vorhaltezeit (SQUEEZE TIME) wird automatisch eingestellt. Der Wert hängt

- von der gewählten Blechdicke ab.
- Eine Elektrode auf der Oberfläche eines der beiden zu punktenden Bleche aufsetzen.
- Den Knopf am Zangengriff drücken. Folgendes geschieht:
 - a) Die Bleche werden zwischen den Elektroden mit der voreingestellten Kraft (Zylinderbetätigung) zusammengedrückt.
 - b) Der eingestellte Schweißstrom fließt für die festgesetzte Zeit, was am Aufleuchten und Erlöschen des entsprechenden Symbols erkennbar ist. 
- Den Knopf einige Augenblicke nach Erlöschen des Symbols (Ende Schweißvorgang) loslassen. Durch diese Verzögerung (Halten) erhält der Schweißpunkt bessere mechanische Eigenschaften.



6.3.2 MANUELLE ZANGEN

- Die untere Elektrode auf den zu punktenden Blechen aufsetzen.
- Den oberen Hebel der Zange ganz durchdrücken. Folgendes geschieht:
 - a) Die Bleche werden zwischen den Elektroden mit der voreingestellten Kraft zusammengedrückt.
 - b) Der eingestellte Schweißstrom fließt für die festgesetzte Zeit, was am Aufleuchten und Erlöschen des entsprechenden Symbols erkennbar ist. 
- Den Zangengriff einige Augenblicke nach Erlöschen des Symbols (Ende Schweißvorgang) loslassen. Durch diese Verzögerung (Halten) erhält der Schweißpunkt bessere mechanische Eigenschaften.

6.3.3 STUDDER-PISTOLE



ACHTUNG!

- Um Zubehör an der Pistolenspindel zu befestigen oder von dort abzunehmen, sind zwei Sechskant-Gabelschlüssel zu verwenden, damit sich die Spindel nicht drehen kann.
- Bei Arbeiten an Türen oder Kofferhauben muss die Masseschiene an diesen Stellen befestigt werden, um zu verhindern, dass Strom die Scharniere durchfließt. Die Masseschiene ist in der Nähe der Punktschweißstelle zu befestigen (lange Strecken, die der Strom zurücklegen muss, wirken sich nachteilig auf die Qualität des Schweißpunktes aus).

6.3.4 Anschluss des Massekabels

- a) Das Blech möglichst nahe des Schweißbereiches auf einer Fläche blanklegen, die der Kontaktfläche der Masseschiene entspricht.
- b1) Die Kupferschiene mit einer GELENKZANGE (für Schweißarbeiten geeignetes Modell) an der Oberfläche des Bleches fixieren. Alternativ zur Vorgehensweise „b1“ (die in der Praxis schwer umsetzbar ist) kann die folgende Lösung angewendet werden:
- b2) Eine Unterlegscheibe auf die Oberfläche des vorbereiteten Bleches punkten, die Unterlegscheibe durch die Öffnung der Kupferschiene führen und mit der im Lieferumfang enthaltenen Klemme befestigen.

Aufpunkten der Unterlegscheibe für die Befestigung der Masse

Die entsprechende Elektrode (Pos. 9, Abb. M) in die Pistolenspindel montieren und dort die Unterlegscheibe einfügen (Pos. 13, Abb. M). Die Unterlegscheibe im gewünschten Bereich aufsetzen. Denselben Bereich mit dem Masse-Ende in Kontakt bringen, den Pistolenspindelknopf drücken und dadurch die Unterlegscheibe schweißen, an der wie vorstehend beschrieben die Masse befestigt wird.

Punkten von Schrauben, Scheiben, Nägeln und Nieten

Die Pistole mit der richtigen Elektrode versehen, dort das aufzupunktende Element einsetzen und es an der gewünschten Stelle auf das Blech setzen. Den Pistolenspindelknopf drücken und erst dann wieder loslassen, wenn die eingestellte Zeit verstrichen ist.

Einseitiges Punkten von Blechen

Die vorgesehene Elektrode (Pos. 6, Abb. M) in die Pistolenspindel montieren und auf die zu punktende Fläche drücken. Den Pistolenspindelknopf betätigen und erst nach Ablauf der eingestellten Zeit wieder loslassen.



ACHTUNG!

Einseitig punktschweißbare maximale Blechdicke: 1+1 mm. Diese Art des Punktschweißens ist auf tragenden Karosserieteilen nicht zulässig.

Um beim Punktschweißen von Blechen die gewünschten Resultate zu erzielen, sind einige grundlegende Voraussetzungen zu beachten:

- 1 - Eine einwandfreie Masseverbindung.
- 2 - Die beiden zu punktenden Teile müssen blankgelegt und von Lacken, Fett und Öl gesäubert werden.
- 3 - Die zu punktenden Teile müssen ohne Luftspalt Kontakt zueinander haben. Bei Bedarf mit einem Werkzeug, nicht mit der Pistole, Druck ausüben. Ein zu starker Druck führt zu unbefriedigenden Resultaten.
- 4 - Das obere Werkstück darf nicht dicker sein als 1 mm.
- 5 - Die Elektrodenspitze muss einen Durchmesser von 2,5 mm aufweisen.
- 6 - Die Mutter, welche die Elektrode festhält, gut anziehen und prüfen, ob die Steckverbinder der Schweißkabel einwandfrei befestigt sind.
- 7 - Beim Punkten ist die Elektrode mit leichtem Druck (3-4 kg) aufzusetzen. Den Knopf drücken und die Punktschweißzeit verstreichen lassen. Erst dann die Pistole wegnehmen.
- 8 - Entfernen Sie sich nie weiter als 30 cm von der Stelle, an der die Masse befestigt ist.

Gleichzeitiges Punkten und Ziehen von Spezialscheiben

Für diese Funktion wird die Spindel (Pos. 4, Abb. M) auf den Korpus des Zuggerätes (Pos. 1, Abb. M) montiert und dort befestigt. Das andere Ende des Zuggerätes auf die Pistole kuppeln und festziehen (Abb. I). Die Spezialscheibe (Pos. 14, Abb. M) in die Spindel (Pos. 4, Abb. M) einsetzen und mit der entsprechenden Schraube (Abb. M) befestigen. Die Scheibe im gewünschten Bereich aufpunkten. Dazu die Punktschweißmaschine so einstellen wie für das Punkten von Unterlegscheiben. Danach mit dem Ziehen beginnen. Am Schluss das Zuggerät um 90° drehen, um die Unterlegscheibe abzulösen, die an einer anderen Stelle wieder aufgepunktet werden kann.

Erhitzen und Einziehen von Blechen

In dieser Betriebsart ist der TIMER deaktiviert.

Die Dauer der Vorgänge hängt also davon ab, wie lange der Pistolenspindelknopf gedrückt gehalten wird.

Die Stromstärke wird automatisch anhand der gewählten Blechdicke eingestellt. Die Kohlelektrode (Pos. 12, Abb. M) in die Pistolenspindel einsetzen und mit dem Verschlussring blockieren. Mit der Kohlespitze die zuvor blankgelegte Zone berühren und den Pistolenspindelknopf drücken. Mit einer kreisförmigen Bewegung von außen nach innen das Blech erhitzen, das sich rückverformt, also wieder in seine ursprüngliche Position zurückkehrt.

Um zu vermeiden, dass das Blech zu stark angelassen wird, sind jeweils nur kleine Bereiche zu bearbeiten. Sofort danach mit einem feuchten Tuch darüber wischen, um den behandelten Bereich abzukühlen.

Einziehen von Blechen

In dieser Position können mit der entsprechenden Elektrode Bleche wieder flach gezogen werden, die örtlich verformt waren.

Intermittierendes Punkten

Diese Funktion eignet sich zum Punktschweißen kleiner Blechrechtecke, mit denen Rostlöcher oder andere Löcher abgedeckt werden.

Die entsprechende Elektrode (Pos. 5, Abb. M) auf die Spindel setzen und den Verschlussring sorgfältig anziehen. Den betroffenen Bereich blanklegen und sicherstellen, dass das zu punktende Blechstück sauber, fettfrei und ohne Lack ist. Das Stück positionieren und die Elektrode darauf aufsetzen, dann den Pistolenspindelknopf drücken und gedrückt halten. Nach dem von der Punktschweißmaschine vorgegebenen Arbeits- und Ruhephasen rhythmisch vorrücken.

Anmerkung: Während der Arbeit sollte ein leichter Druck (3-4 kg) ausgeübt werden. Folgen Sie einer idealen Linie, die 2-3 mm vom Rand des aufzuschweißenden neuen Stückes entfernt liegt.

Um gute Resultate zu erzielen, ist Folgendes zu beachten:

- 1 - Entfernen Sie sich nie weiter als 30 cm von der Stelle, an der die Masse befestigt ist.
- 2 - Verwenden Sie höchstens 0,8 mm dicke Abdeckbleche, die möglichst aus rostfreiem Stahl sein sollten.
- 3 - Die Vorrückbewegung sollte im Rhythmus dem von der Punktschweißmaschine vorgegebenen Takt angepasst werden. Also während der Pause vorrücken, im Moment der Punktschweißung stehenbleiben.

Verwendung des zum Lieferumfang gehörenden Zuggerätes (Pos. 1, Abb. M)

Einhängen und Ziehen von Unterlegscheiben

Für diese Funktion wird die Spindel (Pos. 3, Abb. I) auf den Elektrodenkorpus (Pos. 1, Abb. M) montiert und dort befestigt. Die nach der vorstehenden Beschreibung aufgepunktete Unterlegscheibe (Pos. 13, Abb. M) einhängen und mit dem Ziehen beginnen. Zum Schluss das Zuggerät um 90° drehen und die Unterlegscheibe ablösen.

Einhängen und Ziehen von Stiften

Für diese Funktion wird die Spindel (Pos. 2, Abb. M) auf den Elektrodenkorpus (Pos. 1, Abb. M) montiert und dort befestigt. Den nach der vorstehenden Beschreibung aufgepunkteten Stift (Pos. 15-16, Abb. M) in die Spindel (Pos. 1, Abb. M) eintreten lassen, wobei das Ende in Richtung Zuggerät (Pos. 2, Abb. M) gezogen gehalten wird. Die Spindel nach der Einföhrung loslassen und mit dem Ziehen beginnen. Zum Schluss die Spindel in Richtung Hammer ziehen, um den Stift zu entnehmen.

STUDDER TOUCH

Der Studer wird in der Ausführung ohne Knopf angeboten. Hier erfolgt die Punktschweißung durch einfaches Aufsetzen des Werkzeugs auf das Werkstück, das mit dem Massekabel verbunden ist. Die Maschine erkennt nach einigen Augenblicken den Kontakt und startet automatisch den Punktschweißvorgang.

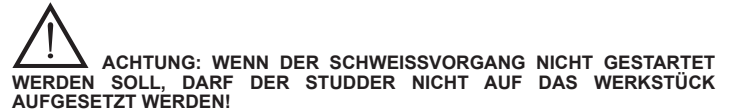

ACHTUNG: WENN DER SCHWEISSVORGANG NICHT GESTARTET WERDEN SOLL, DARF DER STUDDER NICHT AUF DAS WERKSTÜCK AUFGESETZT WERDEN!

6.4 HEISSLUFTGEBLÄSE ZUM SCHWEISSEN VON KUNSTSTOFFTEILEN MIT KLAMMERN (PLASTIC REPAIR GUN)

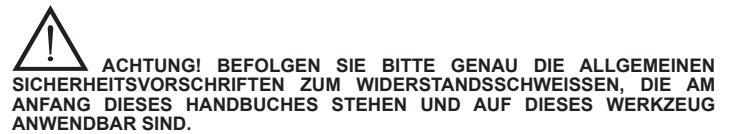

ACHTUNG! BEFOLGEN SIE BITTE GENAU DIE ALLGEMEINEN SICHERHEITSVORSCHRIFTEN ZUM WIDERSTANDSSCHWEISSEN, DIE AM ANFANG DIESER HANDBUCHES STEHEN UND AUF DIESES WERKZEUG ANWENDBAR SIND.

INSBESONDERE FOLGENDES IST ZU BEACHTEN:

- ACHTEN SIE AUF DIE SCHWEISSPALTKLAMMERN, DIE TEMPERATUREN VON 200°C ERREICHEN KÖNNEN, WENN DAS WERKZEUG STROM BEREITSTELLT!
- DIE SCHWEISSPALTKLAMMERN DÜRFEN NICHT OHNE SACHGERECHTE SCHUTZAUSRÜSTUNG BERÜHRT WERDEN.
- ZU TRAGEN SIND ARBEITSGERECHTE HANDSCHUHE UND SCHUTZKLEIDUNG.
- DIE AUGEN SIND MIT EINER SCHUTZBRILLE ZU SCHÜTZEN.
- DAS WERKZEUG NICHT IN DER NÄHE ENTZÜNDLICHER STOFFE BENUTZEN.
- DAS WERKZEUG DARF AUSSCHLIESSLICH FÜR DIE REPARATUR VON STOSSSTANGEN VERWENDET WERDEN.

Gebrauchsanleitung:

- Die für die Arbeit geeignete Schweißspaltklammer auswählen und in das Heißluftgebläse einsetzen (Abb. S).



Für die Reparatur kleiner Spalte die U-Klammer (gewellt) benutzen.



Für die Ecken die V-Klammer benutzen.



Für breitere Spalte die W-Klammer (schlangenförmig) benutzen.

- „Power“ auf dem Bedienfeld nach der Dicke des zu schweißenden Kunststoffes einstellen. In der Stellung „AUTO“ zeigt das Display einen mittleren Pegel „03“ an, der für Dicken von etwa 5 mm geeignet ist.
- Den Pistolenspindelknopf drücken und einige Sekunden lang die Klammer in der Luft

- vorheizen, dann die Klammer langsam in den zu reparierenden Spalt einführen (Abb. T).
- Den Knopf loslassen und die Klammer in Position halten, bis sie erkaltet ist.
 - Die Pistole vorsichtig so bewegen, dass die Klammer in den Kunststoff eingetaucht bleibt.
 - Den Vorgang mit weiteren Klammer wiederholen, die entlang des Spaltes in einem Abstand von 1 bis 3 cm zueinander positioniert werden.
 - Mit einer Zange die aus dem Kunststoff ragenden Enden der Klammern abtrennen.
 - Den reparierten Spalt mit den heißen Windungen glätten



halten.
Verwenden Sie alle ursprünglichen Unterlegscheiben und Schrauben, um das Chassis wieder zu schließen.

7. WARTUNG



ACHTUNG! VOR BEGINN VON WARTUNGSTÄTIGKEITEN IST SICHERZUSTELLEN, DASS DIE PUNKTSCHWEISSMASCHINE AUSGESCHALTET UND VOM STROMVERSORGNUNGSNETZ GETRENNT IST. Der Schalter ist in der Stellung „O“ mit dem zur Grundausstattung gehörenden Vorhängeschloss zu sichern.

7.1 ORDENTLICHE WARTUNG

TÄTIGKEITEN, DIE UNTER DIE ORDENTLICHE WARTUNG FALLEN, KÖNNEN VOM BEDIENER AUSGEFÜHRT WERDEN.

- Anpassung / Wiederherstellung von Durchmesser und Profil der Elektroden spitze;
- Austausch der Elektroden und Arme;
- Kontrolle der Elektrodenausrichtung;
- Kontrolle der Kühlung von Kabeln und Zange;
- Ablass des Kondensats aus dem Filter am Drucklufteintritt.
- Prüfung des Versorgungskabels der Punktschweißmaschine und der Zange auf ihren intakten Zustand

NUR bei der Ausführung AQUA:

- Regelmäßige Überprüfung des Standes im Kühlwasserbehälter.
- Regelmäßige Überprüfung auf auslaufendes Wasser.

7.2 AUSSERORDENTLICHE WARTUNG

DIE TÄTIGKEITEN, DIE UNTER DIE AUSSERORDENTLICHE WARTUNG FALLEN, DÜRFEN AUSSCHLIESSLICH VON FACHPERSONAL DURCHFÜHRT WERDEN, WELCHES IM ELEKTROMECHANISCHEN BEREICH ERFAHREN ODER AUSGEBILDET IST.



ACHTUNG! BEVOR DIE PANELE DER PUNKTSCHWEISSMASCHINE ODER DER ZANGE ENTFERNT WERDEN, UM AUF DAS INNERE DER MASCHINE ZUZUGREIFEN, IST SICHERZUSTELLEN, DASS DIE PUNKTSCHWEISSMASCHINE AUSGESCHALTET UND VOM STROM- UND DRUCKLUFTVERSORGNUNGSNETZ (falls vorhanden) GENOMMEN IST.

Mögliche Kontrollen, die im Innern der Spannung führenden Punktschweißmaschine durchgeführt werden, können zu schweren Stromschlägen durch den direkten Kontakt mit unter Spannung stehenden Teilen oder zu Verletzungen durch den direkten Kontakt mit sich bewegenden Elementen führen.

In regelmäßigen Zeitabständen, die vom Gebrauch und den Umgebungsbedingungen abhängen, ist das Innere der Punktschweißmaschine und der Zange zu inspizieren und mit einem trockenen Druckluftstrahl (max. 5 bar) der Staub und die Metallteilchen zu entfernen, die sich auf dem Transformator, dem Diodenmodul, dem Stromversorgungsklemmenblock etc. abgesetzt haben.

Vermeiden Sie es, den Druckluftstrahl auf elektronische Platinen zu richten. Diese sind bei Bedarf mit einer sehr weichen Bürste oder sachgerechten Lösemitteln zu säubern.

Bei dieser Gelegenheit:

- Prüfen, ob die Kabel Schadstellen an der Isolierung, gelockerte oder oxidierte Anschlüsse aufweisen.
- Prüfen, ob die Schrauben, mit denen die Sekundärwicklung des Transformators an den Schienen / Geflechten am Ausgang befestigt ist, richtig festgezogen sind und keine Oxidations- oder Überhitzungsspuren aufweisen.

7.2.1 Tätigkeiten am Wasserkühlaggregat (nur Ausführung AQUA)

Falls:

- Der Wasserstand im Behälter häufig aufgefüllt werden muss;
- der Alarm 7 häufig ausgelöst wird;
- Wasser ausläuft;

ist es sinnvoll, den Bereich des Kühlaggregates intern auf eventuelle Probleme zu untersuchen.

Unter Beachtung der allgemeinen Hinweise in Abschnitt 7.2 und nach dem Abtrennen der Punktschweißmaschine vom Versorgungsnetz ist die Seitenplatte zu entfernen (ABB. N).

Kontrollieren Sie, ob an den Anschlüssen oder den Rohrleitungen Wasser ausläuft. Ist dies der Fall, muss der schadhafte Teil ausgetauscht werden. Beseitigen Sie Wasserrückstände, die während der Wartung ausgelaufen sind und schließen Sie die Seitenplatte wieder.

Nun die Punktschweißmaschine nach den Informationen aus Abschnitt 6 (Punktschweißen) wieder in den Betriebszustand versetzen.

8. FEHLERSUCHE

WENN DER BETRIEB KEINE ZUFRIEDENSTELLENDEN ERGEBNISSE MEHR ERBRINGT, SOLLTEN, BEVOR SIE SYSTEMATISCHE ÜBERPRÜFUNGEN ANSTELLEN ODER SICH AN IHREN KUNDENDIENST WENDEN, DIE FOLGENDEN PUNKTE KONTROLLIERT WERDEN:

- Bei geschlossenem Kontakt des Hauptschalters der Punktschweißmaschine (Pos. „I“) muss das Display eingeschaltet sein. Ist dies nicht der Fall, liegt der Fehler in der Versorgungsleitung (Kabel, Buchse und Stecker, Schmelzsicherungen, zu starker Spannungsabfall etc.).
- Das Display darf keine Alarmsignale anzeigen (siehe TAB. 2): Nach Aufhebung des Alarms „START“ drücken, um die Punktschweißmaschine wieder zu aktivieren. Kontrollieren Sie, ob das Kühlmedium richtig zirkuliert und senken Sie eventuell die relative Einschaltdauer des Arbeitszyklus.
- Die zum Nebenstromkreis gehörenden Elemente (Gussteile der Armhalter - Arme - Elektrodenhalter - Kabel) dürfen nicht wegen gelockerter Schrauben oder Oxidationsvorgängen unwirksam sein.
- Die Schweißparameter müssen der ausgeführten Arbeit angepasst sein.
- Nach der Wartung oder Reparatur sind die Anschlüsse und Verkabelungen in den ursprünglichen Zustand zu bringen. Dabei ist darauf zu achten, dass sie nicht mit sich bewegenden Teilen oder solchen Teilen in Berührung kommen, die hohe Temperaturen erreichen können. Alle Leiter sind in ihren ursprünglichen Zustand zu bündeln. Dabei sind die Anschlüsse des primären Hochspannungsstromkreises von den Anschlüssen der Nebenstromkreise in Niederspannung klar getrennt zu

	стр.
1. ОБЩАЯ ТЕХНИКА БЕЗОПАСНОСТИ ПРИ КОНТАКТНОЙ СВАРКЕ	34
2. ВВЕДЕНИЕ И ОБЩЕЕ ОПИСАНИЕ	35
2.1 ВВЕДЕНИЕ	35
2.2 ПРИНАДЛЕЖНОСТИ, ВХОДЯЩИЕ В СТАНДАРТНУЮ КОМПЛЕКТАЦИЮ	35
2.3 ОТДЕЛЬНО ЗАКАЗЫВАЕМЫЕ ПРИНАДЛЕЖНОСТИ	35
3. ТЕХНИЧЕСКИЕ ХАРАКТЕРИСТИКИ	35
3.1 ТАБЛИЧКА ДАННЫХ (Рис. А)	35
3.2 ПРОЧИЕ ТЕХНИЧЕСКИЕ ДАННЫЕ	35
3.2.1 Аппарат для точечной сварки	35
3.2.2 Узел охлаждения (GRA)	36
4. ОПИСАНИЕ АППАРАТА ДЛЯ ТОЧЕЧНОЙ СВАРКИ	36
4.1 ОБЩИЙ ВИД АППАРАТА ДЛЯ ТОЧЕЧНОЙ СВАРКИ И ОСНОВНЫЕ СОСТАВНЫЕ ЧАСТИ (рис. В)	36
4.2 УСТРОЙСТВА УПРАВЛЕНИЯ И РЕГУЛИРОВКИ	36
4.2.1 Панель управления (рис. С)	36
4.2.2 Узел регулятора давления и манометр (рис. В-8)	36
4.3 ПРЕДОХРАНИТЕЛЬНЫЕ ФУНКЦИИ И ВЗАИМНАЯ БЛОКИРОВКА	36
4.3.1 Защитные устройства и сигналы тревоги (ТАБ. 2)	36
5. МОНТАЖ	37
5.1 ОСНАСТКА	37
5.2 СПОСОБ ПОДЪЕМА ОБОРУДОВАНИЯ (Рис. Е)	37
5.3 РАСПОЛОЖЕНИЕ	37
5.4 СОЕДИНЕНИЕ С СЕТЬЮ	37
5.4.1 Предупреждения	37
5.4.2 Вилка и розетка	37
5.5 ПНЕВМАТИЧЕСКОЕ СОЕДИНЕНИЕ	37
5.6 ПОДГОТОВКА УЗЛА ОХЛАЖДЕНИЯ (AQUA)	37
5.7 ПОДСОЕДИНЕНИЕ ПНЕВМАТИЧЕСКОГО ЗАЖИМА (рис. F)	37
5.8 СОЕДИНЕНИЕ РУЧНОГО ЗАЖИМА И ПИСТОЛЕТА STUDDER С КАБЕЛЕМ МАССЫ (РИС. G)	37
5.9 ТЕПЛОВЫЙ ПИСТОЛЕТ ДЛЯ ПАЙКИ СКОБАМИ ПЛАСТМАССОВЫХ ДЕТАЛЕЙ (РИС. Н)	37
5.10 ПОДКЛЮЧЕНИЕ ЗАЖИМА ДЛЯ ВЫПОЛНЕНИЯ ДВОЙНОЙ ТОЧКИ	37
6. СВАРКА (Точечная сварка)	37
6.1 ПРЕДВАРИТЕЛЬНЫЕ ОПЕРАЦИИ	37
6.2 РЕГУЛИРОВАНИЕ ПАРАМЕТРОВ (при точечной сварке)	37
6.3 ПРОЦЕДУРА	38
6.3.1 ПНЕВМАТИЧЕСКИЙ ЗАЖИМ	38
6.3.2 РУЧНЫЕ ЗАЖИМЫ	38
6.3.3 ПИСТОЛЕТ STUDDER	38
6.3.4 Подключение кабеля массы	38
6.4 ТЕПЛОВЫЙ ПИСТОЛЕТ ДЛЯ ПАЙКИ СКОБАМИ ПЛАСТМАССОВЫХ ДЕТАЛЕЙ (PLASTIC REPAIR GUN)	38
7. ТЕХНИЧЕСКОЕ ОБСЛУЖИВАНИЕ	39
7.1 ПЛАНОВОЕ ТЕХОБСЛУЖИВАНИЕ	39
7.2 ВНЕПЛАНОВОЕ ТЕХОБСЛУЖИВАНИЕ	39
7.2.1 Работы в узле водяного охлаждения (только для модели AQUA)	39
8. ПОИСК НЕИСПРАВНОСТЕЙ	39

ОБОРУДОВАНИЕ ДЛЯ КОНТАКТНОЙ СВАРКИ (СОПРОТИВЛЕНИЕМ) ДЛЯ ПРОМЫШЛЕННОГО И ПРОФЕССИОНАЛЬНОГО ИСПОЛЬЗОВАНИЯ.
Примечание: Далее в тексте будет использоваться термин «аппарат для точечной сварки».

1. ОБЩАЯ ТЕХНИКА БЕЗОПАСНОСТИ ПРИ КОНТАКТНОЙ СВАРКЕ

Оператор должен быть ознакомлен с безопасным использованием аппарата для точечной сварки и проинформирован о рисках, связанных с выполнением контактной сварки, с соответствующими мерами защиты и порядком действий в аварийных ситуациях.

Аппарат для точечной сварки (только варианты с приводом от пневматического цилиндра) оснащен главным выключателем, обладающим аварийными функциями, с замком для блокировки в положении «О» (разомкнут).

Ключ от замка разрешается передавать только опытному оператору или сотруднику, обученному в соответствии с порученными ему задачами и ознакомленному с возможными опасностями, связанными с данным методом сварки или с небрежным использованием аппарата для точечной сварки.

В отсутствие оператора переключатель должен находиться в положении «О», при этом он должен быть заблокирован замком, а ключ должен быть извлечен.



- Выполните электрическое соединение в соответствие с действующими нормами и правилами техники безопасности.
- Аппарат для точечной сварки разрешается подключать только к системе питания с заземленным нейтральным проводом.
- Убедитесь, что розетка сети питания правильно соединена с защитным заземлением.
- Не использовать кабели с поврежденной изоляцией или с ослабленными соединениями.
- Используйте аппарат для точечной сварки при температуре от 5°C до 40°C и при относительной влажности воздуха 50% до температуры 40°C и 90% до температуры 20°C.
- Не используйте аппарат для точечной сварки во влажных или сырых помещениях, а также под дождем.
- При подсоединении сварочных кабелей и любом плановом техобслуживании кронштейнов и/или электродов, аппарат для точечной сварки должен быть выключен и отсоединен от сети питания и от пневматической сети (если она имеется). На аппаратах для контактной сварки с приводом от пневматического цилиндра необходимо заблокировать главный переключатель в положение «О» при помощи прилагаемого в комплекте замком.
- Тот же порядок должен соблюдаться при подсоединении к водопроводной сети или к охлаждающему блоку с закрытым контуром (аппараты для точечной сварки с водяным охлаждением) и всегда при проведении ремонтных работ (внеплановое техобслуживание).
- На аппаратах для контактной сварки с приводом от пневматического цилиндра необходимо заблокировать главный переключатель в положение «О» при помощи прилагаемого в комплекте замком.
- Тот же порядок должен соблюдаться при подсоединении к водопроводной сети или к охлаждающему блоку с закрытым контуром (аппараты для точечной сварки с водяным охлаждением) и всегда при проведении ремонтных работ (внеплановое техобслуживание).
- Запрещается использовать оборудование в местах, классифицированных как взрывоопасные зоны из-за присутствия газа, пыли или микроскопических частиц.



- Не проводить сварочные работы на контейнерах, емкостях или трубах, которые содержат или содержали жидкие или газообразные горючие

вещества.

- Не проводить сварочные работы на материалах, чистка которых проводилась хлоросодержащими растворителями или вблизи указанных веществ.
- Не осуществляйте сварку резервуаров, находящихся под давлением.
- Очистите рабочее место от воспламеняющихся материалов (например, дерева, бумаги, тряпок и т.д.).
- После сварки позвольте детали остыть! Не размещайте деталь вблизи воспламеняющихся материалов.
- Обеспечьте достаточную вентиляцию рабочего места или воспользуйтесь специальными вытяжками для удаления дыма, образующегося в процессе сварки рядом с электродами; необходимо регулярно оценивать степень воздействия дымов в зависимости от их состава, концентрации и продолжительности воздействия.



- Всегда защищайте глаза специальными защитными очками.
- Обязательно используйте специальные защитные перчатки и одежду, подходящие для выполнения контактной сварки.
- Уровень шума: Если вследствие выполнения особенно интенсивной сварки ежедневный уровень воздействия дымов на персонал (LEP,d) равен или превышает 85db(A), необходимо использовать индивидуальных средств защиты.



- Прохождение тока контактной сварки приводит к образованию вокруг сварочного контура электромагнитных полей (ЭМП). Электромагнитные поля могут взаимодействовать или мешать работе некоторых медицинских устройств (например, электрокардиостимуляторов, дыхательных аппаратов, металлических протезов и т.д.). Необходимо предпринять надлежащие меры защиты по отношению к пользователям этих устройств. Например, запретите им находиться в зоне использования аппарата для точечной сварки.
- Этот аппарат для точечной сварки соответствует требованиям технических стандартов для изделий, предназначенных исключительно для использования в промышленной среде и в профессиональных целях. Не гарантируется соответствие требованиям о предельном воздействии электромагнитных полей на людей в жилых зданиях.

Для снижения воздействия электромагнитных полей оператор должен использовать указанные ниже меры:

- Подсоедините два кабеля точечной сварки (если они имеются) как можно ближе друг к другу.
- Следите за тем, чтобы ваша голова и туловище находилось как можно дальше от контура точечной сварки.
- Категорически запрещается оборачивать кабели точечной сварки (если они имеются) вокруг тела.
- Не осуществляйте точечную сварку, находясь внутри сварочного контура. Следите за тем, чтобы оба кабеля находились с одной стороны вашего тела.
- Подсоедините возвратный кабель тока точечной сварки (если он имеется) как можно ближе к выполняемому соединению.
- Не осуществляйте сварку сидя или облокотившись на аппарат для точечной сварки (минимальное расстояние: 50 см).
- Следите за тем, чтобы вблизи контура точечной сварки не было ферромагнитных предметов.
- Минимальное расстояние:
 - d = 3 см, f = 50 см (рис. O);
 - d = 3 см, f = 50 см (рис. P);
 - d = 30 см (рис. Q);
 - d = 20 см (рис. R) Studder.



- Оборудование класса А:

Этот аппарат для точечной сварки соответствует требованиям технических стандартов изделий, предназначенных исключительно для использования в промышленной среде и в профессиональных целях. Не гарантируется электромагнитная совместимость в жилых зданиях, а также в строениях, напрягаемую подсосоединенных к линии питания низкого напряжения, предназначенную для жилых зданий.

ПРЕДПОЛАГАЕМЫЙ ВИД ИСПОЛЬЗОВАНИЯ

Оборудование предусмотрено для использования исключительно в автомастерских для проведения кузовных работ: его можно использовать для точечной сварки одного или более листов из стали с низким содержанием углерода различных форм и размеров в зависимости от выполняемой работы.



ОСТАТОЧНЫЕ РИСКИ



РИСК РАЗДАВЛИВАНИЯ ВЕРХНИХ КОНЕЧНОСТЕЙ

ДЕРЖИТЕ РУКИ НА БЕЗОПАСНОМ РАССТОЯНИИ ОТ ПОДВИЖНЫХ ЧАСТЕЙ! Режим работы аппарата для точечной сварки и разнообразие форм и размеров обрабатываемых деталей не позволяют создать встроенную защиту от раздавливания верхних конечностей (пальцев, кистей, предплечий).

Для снижения риска необходимо предпринять соответствующие предупредительные меры:

- Оператор должен быть высоко квалифицирован или должен быть ознакомлен с правилами безопасной контактной сварки с использованием данного типа оборудования.
- Необходимо оценить риски для каждого типа выполняемой работы; необходимо подготовить приспособления и экраны, предназначенные для поддержки и направления обрабатываемых деталей, что позволит держать руки на безопасном расстоянии от электродов.
- При использовании переносного аппарата для точечной сварки: крепко возьмитесь обеими руками за специальные рукоятки зажима; держите руки на безопасном расстоянии от электродов.
- Во всех случаях, когда это позволяет форма детали, отрегулируйте расстояние электродов таким образом, чтобы длина хода не превышала 6 мм.
- Запрещается одновременное использование одного аппарата для точечной сварки несколькими людьми.
- Запрещается нахождение посторонних людей в рабочей зоне.
- Не оставляйте аппарат для точечной сварки без надзора: в этом случае его необходимо отсоединить от сети питания; на аппаратах для точечной сварки контактных с приводом от пневматического цилиндра необходимо заблокировать главный переключатель в положении «О» при помощи замка, входящего в комплектацию, ключ необходимо извлечь и передать на хранение ответственному лицу.
- Используйте только предназначенные для этого аппарата электроды (см. перечень запасных частей), не изменяя их формы.

ОПАСНОСТЬ ПОЛУЧЕНИЯ ОЖОГОВ

Некоторые части аппарата для точечной сварки (электроды, кронштейны и прилегающие участки) могут достигать температуры выше 65°C: необходимо носить специальную защитную одежду. После сварки позвольте детали остыть, прежде чем ее касаться!

РИСК ОПРОКИДЫВАНИЯ И ПАДЕНИЯ

- Установите аппарат для точечной сварки на горизонтальной поверхности с соответствующей грузоподъемностью; прикрепите аппарат для точечной сварки к опорной поверхности (согласно указаниям, изложенным в разделе «УСТАНОВКА» настоящего руководства). В противном случае, если пол наклонный или неровный или в случае использования переносных опорных поверхностей, существует риск опрокидывания.
- Запрещается поднимать аппарат для точечной сварки, за исключением случаев, когда это в явном виде указано в разделе «УСТАНОВКА» настоящего руководства.
- При использовании аппарата для точечной сварки, установленного на тележке: перед перемещением аппарата для точечной сварки на новое рабочее место, отсоедините его от сети питания и от пневматической сети (если она имеется). Обратите особое внимание на препятствия и неровности поверхности (например, провода и трубы).

ИСПОЛЬЗОВАНИЕ НЕ ПО НАЗНАЧЕНИЮ

Опасно использовать аппарат для точечной сварки для любых видов работ, отличающихся от предусмотренных (см. «ПРЕДПОЛАГАЕМЫЙ ВИД ИСПОЛЬЗОВАНИЯ»)



ЗАЩИТНЫЕ УСТРОЙСТВА И ОГРАЖДЕНИЯ

Защитные приспособления и подвижные части корпуса аппарата для точечной сварки должны находиться в нужном положении до его подсоединения к сети питания.

ВНИМАНИЕ! При осуществлении любых работ с открытыми подвижными частями аппарата для точечной сварки, например:

- Замена или техобслуживание электродов
 - Регулирование положения кронштейнов или электродов
- АППАРАТ ДЛЯ ТОЧЕЧНОЙ СВАРКИ ДОЛЖЕН БЫТЬ ВЫКЛЮЧЕН И ОТСОЕДИНЕН ОТ СЕТИ ПИТАНИЯ И ОТ ПНЕВМАТИЧЕСКОЙ СЕТИ (если она имеется).**
- ГЛАВНЫЙ ВЫКЛЮЧАТЕЛЬ ДОЛЖЕН БЫТЬ ЗАБЛОКИРОВАН В ПОЛОЖЕНИИ «О» ПРИ ПОМОЩИ ЗАМКА, КЛЮЧ ИЗ КОТОРОГО НЕОБХОДИМО ИЗВЛЕЧЬ (модели с приводом от пневматического цилиндра).**

СКЛАДИРОВАНИЕ

- Расположите сварочный аппарат и принадлежности к нему (в упаковке или без нее) в закрытом помещении.
 - Относительная влажность воздуха не должна превышать 80%.
 - Температура воздуха должна быть в диапазоне от -15°C до 45°C.
- Если аппарат оснащен системой водяного охлаждения и температура воздуха опускается ниже 0°C: добавьте подходящий жидкий антифриз или полностью опорожните гидравлический контур и водяной бак. Всегда используйте надлежащие средства для защиты аппарата от влаги,

грязи и коррозии.

2. ВВЕДЕНИЕ И ОБЩЕЕ ОПИСАНИЕ

2.1 ВВЕДЕНИЕ

Передвижной аппарат для сварки сопротивлением (аппарат для точечной сварки) с цифровым микропроцессорным управлением. Аппарат оснащен быстродействующими гнездами для сварочных кабелей, что помогает оперативно менять принадлежность, позволяя осуществлять разнообразные виды горячей обработки и точечной обработки листовых материалов, в особенности в авторемонтных мастерских и отраслях с аналогичными видами обработки.

Аппарат для точечной сварки предлагается в двух моделях:

- Модель с воздушным охлаждением, сокращенно "A.F."
 - Модель с воздушным и водяным (зажим) охлаждением, сокращенно "AQUA"
- Ниже приведены основные характеристики:
- автоматический выбора параметров сварки;
 - автоматическое определение установленного инструмента;
 - автоматическое управление с таймером выключения воздушного (водяного, если имеется) охлаждения;
 - выбор оптимального сварочного тока в зависимости от мощности доступной электросети;
 - ограничение перегрузки по току при включении (управление софс включения);
 - ЖК-дисплей с задней подсветкой для отображения команд и установленных параметров;

Аппарат для точечной сварки позволяет работать с листами из железа с низким содержанием углерода и листами из оцинкованного железа.

2.2 ПРИНАДЛЕЖНОСТИ, ВХОДЯЩИЕ В СТАНДАРТНУЮ КОМПЛЕКТАЦИЮ

- Пневматический зажим с кабелями и воздушным охлаждением (рычаги длиной 120 мм и стандартные электроды): модель A.F.
- Пневматический зажим с кабелями и водяным охлаждением (рычаги длиной 120 мм): модель AQUA;
- Встроенный блок для водяного охлаждения с замкнутым контуром: МОДЕЛЬ AQUA;
- Узел редуктора давления-фильтра манометра с электроклапаном (подача сжатого воздуха);
- Встроенная тележка;

2.3 ОТДЕЛЬНО ЗАКАЗЫВАЕМЫЕ ПРИНАДЛЕЖНОСТИ

- Парты рычагов для электродов различной длины и/или формы для пневматического зажима с воздушным/водяным охлаждением (см. перечень запчастей).
- Ручной зажим с парой кабелей.
- Пара рычагов и электродов различной длины и/или формы для ручного зажима (см. перечень запчастей).
- Ручной "С" -образный зажим с кабелями.
- Комплект Studder, укомплектованный отдельным кабелем массы и ящиком с принадлежностями.
- Зажим для выполнения двойной точки с воздушным охлаждением и кабелями.
- Комплект Studder без курка, оснащен кабелем массы (контактная сварка без использования кнопки).
- Тепловой пистолет для пайки скобами пластмассовых деталей.
- Скобы для теплового пистолета (см. перечень запчастей).
- Комплект опорной стойки для поддержки веса зажима.

3. ТЕХНИЧЕСКИЕ ХАРАКТЕРИСТИКИ

3.1 ТАБЛИЧКА ДАННЫХ (Рис. А)

Основные данные, относящиеся к использованию и рабочим характеристикам сварочного аппарата контактной точечной сварки, обобщены в табличке данных с указанным далее значением.

- Количество фаз и частота линии питания.
- Напряжение питания.
- Мощность сети при постоянном режиме (100%).
- Номинальная мощность сети при прерывистом режиме 50%.
- Максимальное холостое напряжение на электродах.
- Максимальный ток с электродами в состоянии короткого замыкания.
- Вторичный ток при постоянном режиме (100%).
- Глубина и длина кронштейна (стандарт).
- Максимальная сила, прилагаемая электродами.
- Номинальное давление источника сжатого воздуха.
- Давление источника сжатого воздуха, необходимое для получения максимальной силы на электродах.
- Расход воды охлаждения.
- Падение номинального давления жидкости охлаждения.
- Масса аппарата.
- Символы, относящиеся к безопасности, чье значение указано в главе 1 "Общая безопасность для сварки с сопротивлением".

Примечание: Приведенный пример таблички носит указательный характер для определения значений символов и цифр; точные значения технических данных вашего аппарата контактной точечной сварки должны быть определены непосредственно на табличке самого аппарата.

3.2 ПРОЧИЕ ТЕХНИЧЕСКИЕ ДАННЫЕ

3.2.1 Аппарат для точечной сварки

Общие характеристики

- Напряжение и частота питания : 400 В (±15%) ~ 2ф-50/60 Гц или 230 В (±15%) ~ 1ф-50/60 Гц
- Класс электрической защиты : I
- Класс изоляции : II
- Степень защиты корпуса : IP 20
- Тип охлаждения : AF (принудительное воздухом), водяное (модель AQUA)
- (*) Размер (ДхШхВ) : 710 x 450 x 910 см
- (**) Вес : 66 кг AF, 81 кг AQUA

Вход

- Макс. мощность при коротком замыкании (Scc) : 58 кВА
- Коэффициент мощности при макс. : 0,8
- Сетевые предохранители замедленного действия : 32 А (400 В)/64 А (230 В)
- Автоматический сетевой выключатель : 32 А @ 400 В ("С"- IEC60947-2) 63 А @ 230 В ("С"- IEC60947-2)
- Кабель питания (L≤4 м) : 3 x 4 мм²(400В) - 3 x 6 мм² (230 В)

Выход

- Вторичное напряжение без нагрузки (U₂ d) : 10 В
- Макс. ток точечной сварки (I₂ max) : 7 кА
- Толщ. точечной сварки : макс. 3 + 3 мм
- Отношение прерывистого рабочего цикла : 1,5% A.F., 3% AQUA
- Максимальная сила, прилагаемая электродами : 150 даН
- Выступ рычагов : 120-500 мм
- Регулировка тока точечной сварки : автоматическая

- Регулировка времени точечной сварки : автоматическая в зависимости от толщины листа и от используемого зажима.

(*) ПРИМЕЧАНИЕ: габариты не включают провода и опорную стойку.

(**) ПРИМЕЧАНИЕ: вес генератора не включает зажим и опорную стойку.

3.2.2 Узел охлаждения (GRA)

Общие характеристики

- Максимальное давление (рmax) : 3 бар
- Мощность охлаждения (P @ 1 л/мин) : 1 кВт
- Объем резервуара : 8 л
- Жидкость охлаждения : деминерализованная вода

4. ОПИСАНИЕ АППАРАТА ДЛЯ ТОЧЕЧНОЙ СВАРКИ

4.1 ОБЩИЙ ВИД АППАРАТА ДЛЯ ТОЧЕЧНОЙ СВАРКИ И ОСНОВНЫЕ СОСТАВНЫЕ ЧАСТИ (рис. В)

Передняя сторона:

- 1 - Панель управления;
- 2 - Крепление проводов зажима (dinse);
- 3 - Быстродействующие гнезда для крепления воздушных трубок;
- 4 - Быстродействующие гнезда для крепления водяных трубок (модель AQUA);
- 5 - 14-контактный соединитель;

Задняя сторона:

- 6 - Главный выключатель;
- 7 - Вход кабеля питания;
- 8 - Узел регулятора давления, манометр и фильтр воздухозаборника;
- 9 - Пробка резервуара узла охлаждения (модель AQUA);
- 10 - Уровень воды в GRA (модель AQUA);
- 11 - Отдушина GRA (модель AQUA).

4.2 УСТРОЙСТВА УПРАВЛЕНИЯ И РЕГУЛИРОВКИ

4.2.1 Панель управления (рис. С)

1.  Кнопка с несколькими функциями

а) ФУНКЦИЯ «START» (Пуск): позволяет включить аппарат при первом запуске или после аварийной ситуации.

ПРИМЕЧАНИЕ: Когда это необходимо, на дисплее появляется сообщение, указывающее оператору на то, что для использования аппарата необходимо нажать кнопку «START» (Пуск).

б) ФУНКЦИЯ «MODE» (Режим): позволяет выбрать «импульсный» режим точечной сварки  (можно

активизировать только в случае использования пневматических зажимов) или позволяет выбрать инструмент Studder (рис. С-8а / 8f можно активизировать только в случае использования пистолета Studder).

в) ВЫБОР ЕДИНИЦЫ ИЗМЕРЕНИЯ: удерживая кнопку в нажатом состоянии в течение 3 секунд можно установить единицу измерения толщины листа на «миллиметры» [mm], «толщина листа» [ga] или дюймы [in].

- 2-3.  Кнопки с двойной функцией

а) ФУНКЦИЯ ТОЛЩИНЫ ЛИСТА: при нажатии кнопки [+] увеличивается толщина листа, при нажатии кнопки [-] толщина уменьшается.

б) ФУНКЦИЯ ВЫБОРА УРОВНЯ TIME (времени)  или POWER (мощности)

POWER

удерживая кнопку [-] в нажатом состоянии в течение 3 секунд можно увеличить или уменьшить время сварки  относительно значения,

автоматически заданного аппаратом **AUTO**;

удерживая кнопку [-] в нажатом состоянии в течение 3 секунд можно увеличить или уменьшить мощность **POWER** сварки относительно

значения, автоматически заданного аппаратом;

ПРИМЕЧАНИЕ: программирование мощности точечной сварки позволяет изменить заводскую настройку (5 kA), соответствующую установленной мощности 10 кВт.



ВАЖНО: В ТАБ. 1 указано соотношение между выбранным током и минимальной мощностью электросети, которая должна быть доступна в месте установки (установленная мощность), чтобы избежать несвоевременного срабатывания защитного устройства на линии.

Рекомендуется изменить настройку как в случае, если значение по умолчанию окажется недостаточным для качественного выполнения сварной точки с выбранной толщиной (мигает соответствующая толщина), так и в случае, если установленная мощность является совместимой, выбрав значение 7 kA и обеспечив тем самым более высокий уровень безопасности во время работы при любых видах использования.

Установка более низкого значения тока ограничивает максимальную толщину свариваемых листов.

4. Жидкокристаллический дисплей

5. 

Указывает на то, что необходимо нажать кнопку , чтобы подготовить машину к сварке.

6. 

Отображает толщину листа и коды сигналов тревоги, если они имеются.

7. 

Включается при подключении пистолета Studder с курком или без курка (модель с контактной активизацией). 



- 8a. Обозначает точечную сварку штифтов, заклепок, шайб, особых шайб с использованием специальных электродов.



- 8b. Обозначает точечную сварку винтов диаметром 4+6 и заклепок диаметром 5 с использованием специального электрода.



- 8c. Обозначает одноточечную сварку с использованием специального электрода.



- 8d. Обозначает отпуск листов углеродным электродом.



- 8e. Обозначает высадку листов с использованием специального электрода.



- 8f. Обозначает прерывистую точечную сварку заплата листов с использованием специального электрода.



9. Обозначает уровень времени сварки  или **POWER** относительно автоматически установленного значения **AUTO**.



10. Указывает, что функция импульсной точечной сварки активирована (только для пневматических зажимов).





11. Указывает, что используется зажим с «ручной», а не «автоматической» активацией.



12. Указывает, что используемый зажим находится под напряжением.



- 13-14-15.  обозначает зажим для двойной точки,  обозначает «X»-образный зажим,  включается при подключении пистолета Studder.



16. Обозначает толщину свариваемого листа.



17. Указывает, что включилась термостатическая защита аппарата.



18. Указывает, что используется тепловой пистолет для пайки скобами пластмассовых деталей.



19. Обозначает единицу измерения толщины листа.

4.2.2 Узел регулятора давления и манометр (рис. В-8)

Позволяет регулировать давление, оказываемое на электроды пневматического зажима при помощи регулировочной ручки и изменять поток охлаждающего воздуха зажимов, в которых это предусмотрено. Рекомендуется установить давление на максимальный уровень, но не превышая 8 бар.

4.3 ПРЕДОХРАНИТЕЛЬНЫЕ ФУНКЦИИ И ВЗАИМНАЯ БЛОКИРОВКА

4.3.1 Защитные устройства и сигналы тревоги (ТАБ. 2)

- Тепловая защита: Срабатывает в случае перегрева аппарата для точечной сварки, вызванного отсутствием или недостаточным потоком охлаждающей жидкости или рабочим циклом, превышающим допустимый предел. На срабатывание указывает появление пиктограммы на дисплее (рис. С-17) и:

AL1 = сигнал тревоги тепловой защиты аппарата.

AL2 = сигнал тревоги тепловой защиты зажима, Studder.

РЕЗУЛЬТАТ: блокировка движений, раскрытие электродов (цилиндр разгружается); отключение тока (сварка блокируется).

ВОССТАНОВЛЕНИЕ: ручное (нажатие кнопки «START» после того как температура вернется в допустимый диапазон – пиктограмма пропадает).

- Главный выключатель:
 - Положение «O» = разомкнут, можно заблокировать замком (см. раздел 1).



ВНИМАНИЕ! В положении «O» внутренние клеммы L1+L2 (N) для подсоединения кабеля питания находятся под напряжением.

- Положение «I» = замкнуто: аппарат для точечной сварки находится под напряжением, но не работает (STAND BY (Режим ожидания) - необходимо нажать кнопку «START» (Пуск)).

- Аварийная функция
- Если аппарат для точечной сварки включен, размыкание (поз. «I») => поз. «O») приводит к остановке в условиях безопасности:
 - блокируется подача тока;
 - электроды раскрываются (цилиндр разгружается);
 - блокируется автоматический повторный запуск.



ВНИМАНИЕ! ПЕРИОДИЧЕСКИ ПРОВЕРЯЙТЕ РАБОСПОСОБНОСТЬ ФУНКЦИИ, ВЫКЛЮЧАЮЩЕЙ АППАРАТ В УСЛОВИЯХ БЕЗОПАСНОСТИ.

- c) Безопасность узла охлаждения (модель AQUA)
Срабатывает в случае отсутствия или падения давления охлаждающей воды; О включении информирует сообщение, появляющееся на дисплее AL 9 = сигнал тревоги из-за отсутствия воды.
РЕЗУЛЬТАТ: блокировка движений, раскрытие электродов (цилиндр разгружается); отключение тока (сварка блокируется).
ВОССТАНОВЛЕНИЕ: долейте охлаждающую жидкость, после чего выключите и включите аппарат (см. также пар. 5.6 «Подготовка узла водяного охлаждения»).
- d) Защита от слишком высокого и низкого напряжения
О включении информирует сообщение, появляющееся на дисплее AL 3 = сигнал тревоги из-за слишком высокого напряжения и AL 4 = сигнал тревоги из-за слишком низкого напряжения.
РЕЗУЛЬТАТ: блокировка движений, раскрытие электродов (цилиндр разгружается); отключение тока (сварка блокируется).
ВОССТАНОВЛЕНИЕ: ручное нажатие кнопки «START» (Пуск).
- e) Кнопка «START» (Пуск) (рис. С-5).
Ее необходимо нажать для того, чтобы можно было управлять сваркой в следующих случаях:
- при каждом включении главного выключателя (поз. «О»=>поз. «I»);
- каждый раз после включения предохранительных/защитных устройств;
- при возобновлении подачи энергии (электричество и сжатый воздух) после ее отключения или сбоя;



ВНИМАНИЕ! ПЕРИОДИЧЕСКИ ПРОВЕРЯЙТЕ РАБОСПОСОБНОСТЬ ФУНКЦИИ БЕЗОПАСНОГО ВКЛЮЧЕНИЯ.

5. МОНТАЖ



ВНИМАНИЕ! ВЫПОЛНИТЬ ВСЕ ОПЕРАЦИИ ПО МОНТАЖУ, А ТАКЖЕ ЭЛЕКТРИЧЕСКОМУ И ПНЕВМАТИЧЕСКОМУ СОЕДИНЕНИЮ ПРИ ОТКЛЮЧЕННОМ И ОТСОЕДИНЕННОМ ОТ СЕТИ ЭЛЕКТРОПИТАНИЯ АППАРАТЕ ТОЧЕЧНОЙ СВАРКИ. ЭЛЕКТРИЧЕСКИЕ И ПНЕВМАТИЧЕСКИЕ СОЕДИНЕНИЯ ДОЛЖЕН ВЫПОЛНЯТЬ ТОЛЬКО ОПЫТНЫЙ И КВАЛИФИЦИРОВАННЫЙ ПЕРСОНАЛ.

5.1 ОСНАСТКА

Снять упаковку с аппарата точечной сварки, выполнить монтаж отсоединенных частей, находящихся в упаковке, как указано в данной главе (Рис. D).

5.2 СПОСОБ ПОДЪЕМА ОБОРУДОВАНИЯ (Рис. E)

Подъем аппарата точечной сварки должен вестись при помощи двойного троса и крюков, соответствующих весу машины, используя специальные кольца М8. Категорически запрещается закреплять тросами аппарат точечной сварки способами, отличающимися от указанных.

5.3 РАСПОЛОЖЕНИЕ

Необходимо выделить для монтажа достаточно просторный участок, свободный от препятствий, для того, чтобы обеспечить возможность управлять панелью управления, главным выключателем, а также гарантировать доступ к рабочей зоне в условиях полной безопасности.

Убедиться, чтобы не было препятствий в местах отверстий входа и выхода воздуха охлаждения; проверить также, что не происходит всасывание проводящей пыли, коррозионных паров, влаги и т. д.

Поместить аппарат точечной сварки на плоскую поверхность из однородного и компактного материала с соответствующей грузоподъемностью, выдерживающей вес блока (см. «технические характеристики»), чтобы избежать опрокидываний или опасных смещений.

5.4 СОЕДИНЕНИЕ С СЕТЬЮ

5.4.1 Предупреждения

Перед выполнением любого электрического соединения, проверить, что напряжение и частота сети, имеющиеся в месте установки, соответствуют табличке данных аппарата точечной сварки. Аппарат точечной сварки должен быть соединен только с системой питания с нулевым проводником, соединенным с заземлением.

Для защиты от непрямого контакта необходимо использовать дифференциальные выключатели следующего типа:

- Тип А  для однофазных машин;

- Тип В  для трехфазных машин.

- Сварочный аппарат точечной сварки не соответствует требованиям стандарта IEC/EN 61000-3-12.

Если аппарат соединяется с общественной сетью электропитания, монтажник или пользователь обязан проверить возможность соединения аппарата точечной сварки (если требуется, проконсультироваться с компанией, управляющей распределительной сетью).

5.4.2 Вилка и розетка

Соединить с кабелем питания стандартную вилку (3P+T : используются только 2 полюса: соединение МЕЖФАЗНОЕ!) соответствующей мощности и подготовить розетку сети, защищенную предохранителями или автоматическим термомогагнитным выключателем; специальный терминал заземления должен быть соединен с проводником заземления (желто-зеленым) линии питания. Мощность и характеристика срабатывания предохранителей и термомогагнитного выключателя приведены в параграфе «ТЕХНИЧЕСКИЕ ДАННЫЕ».

Если устанавливается несколько точечных контактных сварочных машин, следует распределить питание циклично между тремя фазами, так, чтобы создать уравновешенную нагрузку; пример:

точечная контактная сварочная машина 1: питание L1-L2;

точечная контактная сварочная машина 2: питание L2-L3;

точечная контактная сварочная машина 3: питание L3-L1.



ВНИМАНИЕ! Несоблюдение приведенных выше правил делает систему безопасности, предоставленную производителем, недействительной (класс I) с вытекающим из этого серьезным риском для людей (например,

электрошок) и предметов (например, пожар).

5.5 ПНЕВМАТИЧЕСКОЕ СОЕДИНЕНИЕ

- Подготовить линию сжатого воздуха с рабочим давлением 8 бар.
- Монтировать на узел фильтра редуктора патрубков сжатого воздуха, имеющийся в распоряжении, для адаптации к соединениям, имеющимся в месте монтажа.

5.6 ПОДГОТОВКА УЗЛА ОХЛАЖДЕНИЯ (AQUA)



ВНИМАНИЕ! Выполнить все операции по наполнению резервуара при выключенном и отсоединенном от сети электропитания оборудовании. Избегать использования антифризных жидкостей, обладающих электропроводимостью.

Использовать только деминерализованную воду.

- Открыть выпускной клапан (PIS. В-11).
- Произвести наполнение резервуара деминерализованной водой через устье (Pис. В-9): емкость резервуара = 8 литров; обращать внимание на то, чтобы избежать избыточного выхода воды в конце наполнения.
- Закрыть пробку резервуара.
- Закрыть выпускной клапан.

5.7 ПОДСОЕДИНЕНИЕ ПНЕВМАТИЧЕСКОГО ЗАЖИМА (рис. F)

- Подключите разъемы DINSE к соответствующим гнездам.



ВНИМАНИЕ! Разъемы «Dinse» кабелей необходимо подключить к гнездам на панели, вращая их по часовой стрелке: убедитесь, что кручение кабелей не приводит к ослаблению соединения; в этом случае поверните «Dinse» кабелей против часовой стрелки перед их вставкой и заблокируйте их в панели.

- Подключите два разъема воздуха к соответствующим гнездам аппарата для точечной сварки: маленький разъем (охлаждающий воздух); большой разъем (воздух для управление пневматическим пистолетом).
- Только для модели AQUA: подключите водяные трубки зажима к соответствующим быстродействующим гнездам машины, соблюдая цвета: синюю трубку к синему гнезду, красную трубку к красному гнезду.
- Вставьте разъем кабеля управления в соответствующее 14-контактное гнездо.

5.8 СОЕДИНЕНИЕ РУЧНОГО ЗАЖИМА И ПИСТОЛЕТА STUDDER С КАБЕЛЕМ МАССЫ (PIS. G)

- Подключите разъемы DINSE к соответствующим гнездам: только в случае использования пистолета Stüdder: подключите пистолет и массу к соответствующему разъему Dinse, как указано на аппарате.
- Вставьте разъем кабеля управления в соответствующее гнездо. Соединения сжатого воздуха не требуется подключать.

5.9 ТЕПЛОЙ ПИСТОЛЕТ ДЛЯ ПАЙКИ СКОБАМИ ПЛАСТМАССОВЫХ ДЕТАЛЕЙ (PIS. H)

- Если к гнездам Dinse были подключены ранее используемые разъемы, отключите их.
- Подключите 14-контактный соединитель пистолета к соответствующему соединителю, как показано на рисунке H.

5.10 ПОДКЛЮЧЕНИЕ ЗАЖИМА ДЛЯ ВЫПОЛНЕНИЯ ДВОЙНОЙ ТОЧКИ

- Выполните те же действия, которые были описаны для пневматического зажима, используя только разъем для охлаждающего воздуха.

6. СВАРКА (Точечная сварка)

6.1 ПРЕДВАРИТЕЛЬНЫЕ ОПЕРАЦИИ

Перед выполнением любой операции точечной сварки необходимо выполнить ряд проверок и регулировок, проводимых с главным выключателем в положении "О" и с закрытым замком):

- Проверить, что электрическое соединение выполнено правильно, в соответствие с предшествующими инструкциями.
- Проверить соединение сжатого воздуха; выполнить соединение трубы подачи с пневматической сетью, отрегулировать давление при помощи рукоятки редуктора, пока на манометре не появится значение в диапазоне между 4 и 8 бар (60 - 120 пси), в зависимости от толщины свариваемого листа.
- Поместить между электродами утолщающую прокладку, равную толщине свариваемого листа; проверить, что кронштейны, приближенные вручную, остаются параллельными электродами располагаются по оси (наконечники совпадают).

Выполнить, если необходимо, регулирование, ослабив блокировочные винты кронштейнов, которые могут быть повернуты или смещены в обоих направлениях вдоль их оси; в конце регулирования тщательно затянуть блокировочные винты.

- Регулирование рабочего хода выполняется, воздействуя на электроды. Следует всегда учитывать, что необходимый ход на 6-8 мм больше, по сравнению с положением точечной сварки, чтобы оказывать на деталь требуемое усилие. На PIS. I отобразена «стандартная» регулировка положения электродов с зажимом в состоянии покоя.
- Используя ручной держатель, следует учитывать, что регулирование силы, оказываемой электродами на этапе точечной сварки получается при помощи рифленной гайки (PIS. L); закрутить в направлении по часовой стрелке (направо) для увеличения силы, пропорционально увеличению толщины металлических листов, выбирая такое регулирование, которое позволило закрытие держателя (и соответствующее приведение в действие микровыключателя), производя очень ограниченное усилие. Правильное расположение кронштейнов и электродов аналогично предусмотренному для пневматического держателя.

6.2 РЕГУЛИРОВАНИЕ ПАРАМЕТРОВ (при точечной сварке)

Параметры, влияющие на определение диаметра (сечения) и механической прочности точки, следующие:

- усилие, оказываемое электродами;
- ток точечной сварки;
- время точечной сварки.

При отсутствии конкретного опыта следует выполнить несколько пробных точечных сварок, используя листы с одинаковым качеством и толщиной, что и лист, с которым предстоит работать.

Адаптировать силу электродов, воздействуя на регулятор давления, как указано в б.1, выбирая средние и высокие значения.

Параметры тока и длительности точечной сварки регулируются автоматически, для чего необходимо выбрать толщину свариваемых листов с помощью кнопок

(пиктограммы + / -). С помощью кнопки (пиктограмма рис.С-2) можно осуществить настройку длительности точечной сварки относительно стандартного значения (по умолчанию), соблюдая предусмотренные пределы. Включите импульсный режим , если необходимо осуществлять точечную

сварку листов толщиной 0,8÷1,2 мм с высоким пределом текучести. Период пульсации устанавливается автоматически, его не требуется регулировать.

ВАЖНО: Если выбранная толщина «мигает», это означает, что ток точечной сварки, установленный по умолчанию **AUTO**, или заранее запрограммированный,

является недостаточным для удовлетворительного выполнения сварной точки; согласно мощности, доступной в месте установки, установите аппарат для точечной сварки на максимальный ток (см. параграф 4.2.1): высокий ток точечной сварки вместе с пониженным временем обеспечивают более высокое качество сварной точки.

Сварная точка считается выполненной правильно, если во время испытания на растяжение из одного из двух листов удается извлечь ядро сварной точки.

6.3 ПРОЦЕДУРА

6.3.1 ПНЕВМАТИЧЕСКИЙ ЗАЖИМ

- Время сжатия (SQUEEZE TIME) выбирается автоматически, значение зависит от выбранной толщины листа.
- Прислоните электрод к поверхности одного из двух листов, точечную сварку которых предполагается осуществить.
- Нажмите кнопку на рукоятке зажима, чтобы:
 - a) Зажать листы между электродами с установленной силой (включение цилиндра).
 - b) Включить подачу заданного тока сварки установленное время, на что указывает включение и выключение пиктограммы .
- Отпустите кнопку через несколько секунд после выключения пиктограммы (завершение сварки); эта задержка (удерживание) позволяет улучшить механические характеристики сварной точки.

6.3.2 РУЧНЫЕ ЗАЖИМЫ

- Прислоните нижний электрод к листам, точечную сварку которых предполагается осуществить.
- Переместите верхний рычаг зажима до упора, чтобы:
 - a) Зажать листы между электродами с установленной силой.
 - b) Включить подачу заданного тока сварки установленное время, на что указывает включение и выключение пиктограммы .
- Отпустите кнопку зажима через несколько секунд после выключения пиктограммы (завершение сварки); эта задержка (удерживание) позволяет улучшить механические характеристики сварной точки.

6.3.3 ПИСТОЛЕТ STUDDER



ВНИМАНИЕ!

- Для крепления или извлечения принадлежностей из патрона пистолета используйте два фиксированных шестигранных ключа, чтобы предотвратить вращение патрона.
- В случае проведения работ на дверях или капотах обязательно подсоедините шину заземления к этим частям, чтобы избежать прохождения тока через петли, подсоедините ее вблизи области осуществления точечной сварки (при увеличении расстояния, проходящего током, снижается эффективность сварной точки).

6.3.4 Подключение кабеля массы

- a) Расположите очищенный лист как можно ближе к месту работы, соответствующего контактной поверхности шины заземления.
- b1) Прикрепите медный стержень к поверхности листа с помощью **ШАРНИРНОГО ЗАЖИМА** (модель для сварки). В качестве альтернативы режима «b1» (если его сложно применить на практике), используйте следующее решение:
- b2) Разместите шайбу на предварительно подготовленной поверхности листа; вставьте шайбу в отверстие медного стержня и зафиксируйте ее с помощью специального зажима, входящего в комплектацию.

Точечная сварка шайбы для крепления заземляющего контакта

Установите в патрон пистолета соответствующий электрод (ПОЗ. 9, рис. М) и вставьте в него шайбу (ПОЗ. 13, рис. М). Прислоните шайбу в выбранном месте. В этой же зоне приложите до соприкосновения заземляющий контакт; нажмите кнопку пистолета, чтобы приварить шайбу, после чего используйте ее для крепления, как описано выше.

Точечная сварка винтов, шайб, заклепок

Установите в пистолет подходящий электрод, установите в него деталь, которую необходимо приварить, и прислоните его к листу в необходимом месте; нажмите кнопку пистолета: отпустите кнопку только после истечения заданного времени.

Точечная сварка листов с одной стороны

Установите в патрон пистолета предусмотренный электрод (ПОЗ. 6, рис. М), прижав его к свариваемой поверхности. Нажмите кнопку пистолета, отпустите кнопку только после истечения заданного времени.



ВНИМАНИЕ!

Максимальная толщина листов, свариваемых с одной стороны: 1+1 мм. Этот вид сварки нельзя использовать на несущих конструкциях кузова.

Для обеспечения правильной точечной сварки необходимо соблюдать ряд важных мер предосторожности:

- 1 - Безупречное соединение массы.
- 2 - Две свариваемые части должны быть очищены от краски, смазки, масла.
- 3 - Свариваемые части должны соприкасаться друг с другом без зазора, в случае необходимости сожмите их с помощью подходящего инструмента, а не с помощью пистолета. Слишком высокое давление приводит к неудовлетворительному результату.
- 4 - Толщина верхней детали не должна превышать 1 мм.
- 5 - Диаметр наконечника электрода должен быть 2,5 мм.
- 6 - Хорошо затяните гайку, блокирующую электрод, убедитесь, что соединители сварочных кабелей зафиксированы.

- 7 - Во время точечной сварки слегка прижмите электрод (давление 3÷4 кг). Нажмите кнопку, дождитесь, когда пройдет время точечной сварки, и только после этого отодвиньте пистолет.
- 8 - Ни в коем случае не отдаляйтесь больше чем на 30 см от точки крепления кабеля массы.

Одновременная точечная сварка и вытягивание специальных шайб

Для выполнения этой функции необходимо установить и затянуть патрон (ПОЗ. 4, рис. М) на корпус извлекателя (ПОЗ. 1, рис. М), прикрепите к пистолету и до упора затяните второй конец извлекателя (рис. I). Вставьте специальную шайбу (ПОЗ. 14, рис. М) в патрон (ПОЗ. 4, рис. М), заблокировав ее с помощью специального винта (рис. М). Приварите ее в необходимой зоне, отрегулировав сварочный аппарат так же, как для точечной сварки шайб, и приступите к вытягиванию.

После завершения поверните извлекатель на 90°, чтобы отсоединить шайбу, которую можно приварить в другом месте.

Нагрев и осадка листов

В этом рабочем режиме ТАЙМЕР отключен.

Таким образом, длительность операций регулируется вручную и определяется временем, которое кнопка пистолета удерживается в нажатом состоянии. Интенсивность подаваемого тока регулируется автоматически в зависимости от выбранной толщины листа.

Установите угольный электрод (ПОЗ. 12, РИС. М) в патрон пистолета, зафиксировав его с помощью кольца. Коснитесь угольным концом предварительно очищенную зону и нажмите кнопку пистолета. Осуществляйте обработку снаружи внутрь круговым движением, чтобы разогреть лист, который при затвердевании вернется в исходное положение.

Для избежания чрезмерного расширения листа, обрабатывайте небольшие участки и сразу после обработки протирайте их влажной тряпкой, чтобы охладить обработанную часть.

Осадка листов

В этом положении, используя соответствующий электрод, можно выравнивать листы с локальными деформациями.

Прерывистая точечная сварка

Эта функция предусмотрена для точечной сварки небольших прямоугольных листов для закрытия отверстий, возникших из-за ржавчины или по другим причинам.

Установите соответствующий электрод (ПОЗ. 5, рис. М) в патрон, тщательно затяните крепежное кольцо. Очистите обрабатываемую зону и убедитесь, что лист, который необходимо приварить, является чистым и на нем нет смазки или краски.

Разместите деталь и прислоните к ней электрод, после чего нажмите кнопку пистолета и, удерживая ее в нажатом состоянии, ритмично продвигайте вперед, соблюдая интервалы работы/покоя аппарата для точечной сварки.

Примечание: Во время работы слегка придавите (3÷4 кг) и следуйте идеальной линии на расстоянии 2÷3 мм от края новой свариваемой детали.

Для достижения хороших результатов:

- 1 - Не отдаляйтесь больше чем на 30 см от точки крепления кабеля массы.
- 2 - Используйте покрывающие листы толщиной не более 0,8 мм, рекомендуется использовать листы из нержавеющей стали.
- 3 - Согласуйте ритм продвижения с темпом, задаваемым аппаратом для точечной сварки. Продвигайтесь вперед во время паузы, останавливайтесь во время точечной сварки.

Использование входящего в комплектацию извлекателя (ПОЗ. 1, рис. М)

Зацепление и вытягивание шайб

Для выполнения этой функции необходимо установить и затянуть патрон (ПОЗ. 3, рис. I) на корпусе электрода (ПОЗ. 1, рис. М). Зацепите шайбу (ПОЗ. 13, рис. М), приваренную согласно предоставленным выше указаниям, и приступите к вытягиванию. После завершения поверните извлекатель на 90°, чтобы отсоединить шайбу.

Зацепление и вытягивание штифтов

Для выполнения этой функции необходимо установить и затянуть патрон (ПОЗ. 2, рис. М) на корпусе электрода (ПОЗ. 1, рис. М). Вставьте штифт (ПОЗ. 15-16, рис. М), приваренный согласно приведенным выше указаниям, в патрон (ПОЗ. 1, рис. М), удерживая конец так, чтобы он был направлен в сторону извлекателя (ПОЗ. 2, рис. М). После завершения вставки отпустите патрон и приступите к вытягиванию. После чего тяните патрон в сторону молотка, чтобы извлечь штифт.

STUDDER TOUCH

Предлагается модель пистолета Studder без кнопки.

Точечная сварка осуществляется простым прикосновением инструмента к свариваемой детали, соединенной с кабелем массы: машина через мгновение констатирует контакт и автоматически осуществляет точечную сварку.



ВНИМАНИЕ: НЕ ПРИСЛОНЯЙТЕ STUDDER К ДЕТАЛИ, ЕСЛИ ВЫ НЕ СОБИРАЕТЕСЬ ЕЕ ПРИВАРИВАТЬ!

6.4 ТЕПЛОВЫЙ ПИСТОЛЕТ ДЛЯ ПАЙКИ СКОБАМИ ПЛАСТМАССОВЫХ ДЕТАЛЕЙ (PLASTIC REPAIR GUN)



ВНИМАНИЕ! ТЩАТЕЛЬНО СОБЛЮДАЙТЕ ОБЩИЕ ПРАВИЛА ТЕХНИКИ БЕЗОПАСНОСТИ ДЛЯ СВАРКИ СОПРОТИВЛЕНИЕМ, ПРИВЕДЕННЫЕ В НАЧАЛЕ ЭТОГО РУКОВОДСТВА И ОТНОСЯЩИЕСЯ К ЭТОМУ ИНСТРУМЕНТУ.

В ЧАСТНОСТИ:

- **БУДЬТЕ ВНИМАТЕЛЬНЫ, ПОСКОЛЬКУ ВО ВРЕМЯ ИСПОЛЬЗОВАНИЯ УСТРОЙСТВА СКОБЫ МОГУТ ДОСТИЧЬ ТЕМПЕРАТУРЫ 200°С!**
- **НЕ ПРИКАСАЙТЕСЬ К СКОБАМ БЕЗ СООТВЕТСТВУЮЩИХ СРЕДСТВ ЗАЩИТЫ.**
- **ИСПОЛЬЗУЙТЕ ЗАЩИТНЫЕ ПЕРЧАТКИ И ОДЕЖДУ, ПОДХОДЯЩИЕ ДЛЯ ЭТОГО ТИПА ОБРАБОТКИ.**
- **ДЛЯ ЗАЩИТЫ ГЛАЗ ИСПОЛЬЗУЙТЕ СПЕЦИАЛЬНЫЕ ЗАЩИТНЫЕ ОЧКИ.**
- **НЕ ИСПОЛЬЗУЙТЕ УСТРОЙСТВО ВБЛИЗИ ВОСПЛАМЕНЯЮЩИХСЯ ВЕЩЕСТВ.**
- **ИСПОЛЬЗУЙТЕ УСТРОЙСТВО ТОЛЬКО ДЛЯ РЕМОНТА БАМПЕРОВ.**

Способ использования:

- Выберите подходящую для работы скобу и вставьте ее в пистолет (рис. S).



Используйте "U"-образную скобу (профилированную) для ремонта небольших трещин.



Используйте "V"-образную скобу в углах.



Используйте "W"-образную скобу ("змейка") для ремонта больших трещин.

- Отрегулируйте "Power" (мощность) на панели управления в зависимости от толщины спаиваемой пластмассовой детали. В положении "AUTO" на дисплее отображается средний уровень "03", который подходит для толщины приблизительно 5 мм.
- Нажмите кнопку пистолета и нагревайте скобу в течение нескольких секунд, удерживая ее в воздухе, после чего медленно вставьте ее в трещину (рис. T).
- Отпустите кнопку, удерживая скобу на месте до остывания
- Плавно переместите пистолет, оставив скобу в пластмассе
- Повторите эту операцию с другими скобами, разместив их вдоль трещины на расстоянии от 1 до 3 см друг от друга.
- Обрежьте клещами ножки скоб, выступающие из пластмассы.
- Отшлифуйте трещину, отремонтированную с помощью горячих спиралей



7. ТЕХНИЧЕСКОЕ ОБСЛУЖИВАНИЕ



ВНИМАНИЕ! ПЕРЕД ВЫПОЛНЕНИЕМ ТЕХОБСЛУЖИВАНИЯ УБЕДИТЕСЬ В ТОМ, ЧТО АППАРАТ ДЛЯ ТОЧЕЧНОЙ СВАРКИ ВЫКЛЮЧЕН И ОТСОЕДИНЕН ОТ СЕТИ ПИТАНИЯ.

Выключатель необходимо заблокировать в положении «О» при помощи замка, включенного в комплектацию.

7.1 ПЛАНОВОЕ ТЕХОБСЛУЖИВАНИЕ

ПЛАНОВОЕ ТЕХОБСЛУЖИВАНИЕ МОЖЕТ ОСУЩЕСТВЛЯТЬ ОПЕРАТОР.

- правка/восстановление диаметра и профиля наконечника электрода;
- замена электродов и рычагов;
- проверка выравнивания электродов;
- проверка охлаждения кабелей и зажима;
- слив конденсата из входного фильтра сжатого воздуха.
- проверка целостности кабеля питания аппарата для точечной сварки и зажима

ТОЛЬКО для модели AQUA:

- периодическая проверка уровня охлаждающей воды в баке.
- периодическая проверка полного отсутствия утечек воды.

7.2 ВНЕПЛАНОВОЕ ТЕХОБСЛУЖИВАНИЕ

ВНЕПЛАНОВОЕ ТЕХОБСЛУЖИВАНИЕ ДОЛЖНО ОСУЩЕСТВЛЯТЬСЯ ТОЛЬКО ОПЫТНЫМ ИЛИ КВАЛИФИЦИРОВАННЫМ В ЭЛЕКТРОМЕХАНИЧЕСКОЙ ОБЛАСТИ ПЕРСОНАЛОМ.



ВНИМАНИЕ! ПЕРЕД СНЯТИЕМ ПАНЕЛЕЙ АППАРАТА ДЛЯ ТОЧЕЧНОЙ СВАРКИ ИЛИ ЗАЖИМА И ПРОВЕДЕНИЕМ РАБОТ В ЕГО ВНУТРЕННЕЙ ЧАСТИ, УБЕДИТЕСЬ, ЧТО АППАРАТ ВЫКЛЮЧЕН И ОТСОЕДИНЕН ОТ СЕТИ ПИТАНИЯ И ОТ ПНЕВМАТИЧЕСКОЙ СЕТИ (если имеется).

Проверки внутренней части аппарата для точечной сварки, находящегося под напряжением, могут привести к серьезному поражению электрическим током вследствие прямого контакта с частями, находящимися под напряжением, и/или травмам вследствие прикосновения к подвижным частям.

Периодически, с частотой, зависящей от условий эксплуатации и окружающей среды, проверяйте внутреннюю часть аппарата для точечной сварки и зажима и удаляйте пыль и металлические частицы, скопившиеся на трансформаторе, диодном модуле, клеммной панели питания и др., используя струю сухого сжатого воздуха (макс. 5 бар).

Не направляйте струю сжатого воздуха на электронные платы; для их очистки необходимо использовать очень мягкую щетку или подходящие растворители.

Задно:

- Убедитесь, что изоляция кабелей не повреждена, соединения не ослабли и не заржавели.
- Убедитесь, что винты, которыми вторичная обмотка трансформатора соединена с выходными штангами/оплеткой, хорошо затянуты и что на них отсутствуют следы окисления или перегрева.

7.2.1 Работы в узле водяного охлаждения (только для модели AQUA)

В случае:

- необходимости слишком частого восстановления уровня воды в резервуаре;
- слишком частого срабатывания тревоги 9;
- утечек воды;

Следует приступить к проверке проблем, существующих внутри зоны узла охлаждения.

Со ссылкой на раздел 7.2, касающийся общих мер предосторожности, и после отключения от сети питания аппарата точечной сварки, снять боковую панель (РИС. N).

Проверить отсутствие утечек из соединений и из труб. В случае утечек воды, провести замену поврежденной части. Вытереть остатки воды, вытекшей наружу во время техобслуживания, и закрыть боковую панель.

Затем приступить к восстановлению работы аппарата точечной сварки, используя необходимую информацию, указанную в параграфе 6 (Контактная точечная сварка).

8. ПОИСК НЕИСПРАВНОСТЕЙ

В СЛУЧАЕ НЕУДОВЛЕТВОРИТЕЛЬНОЙ РАБОТЫ И ПЕРЕД ПРОВЕДЕНИЕМ БОЛЕЕ СЕРЬЕЗНЫХ ПРОВЕРОК ИЛИ ПРЕЖДЕ ЧЕМ ОБРАТИТЬСЯ В СЕРВИСНЫЙ ЦЕНТР, ПРОВЕРЬТЕ, ЧТО:

- Когда главный выключатель аппарата для точечной сварки замкнут (поз. «I»), загорается дисплей; в противном случае повреждение следует искать в линии

питания (кабели, вилка и розетка, предохранители, избыточное падение напряжения, и т.д.).

- На дисплее не отображаются сигналы тревоги (см. ТАБ. 2): после выключения сигнала тревоги нажмите «START», чтобы вновь включить аппарат для точечной сварки; проверьте правильность циркуляции охлаждающей воды и в случае необходимости снизьте режим прерываний рабочего цикла.
 - Эффективность деталей вторичного контура (держатели рычагов – рычаги – держатели электродов – кабели) не снижена из-за ослабленных винтов или ржавчины.
 - Параметры сварки соответствуют выполняемой работе.
 - После выполнения техобслуживания или ремонта подсоедините обратно соединители и кабели так, как они были подсоединены изначально, следя за тем, чтобы они не соприкасались с подвижными частями или частями, температура которых может значительно повыситься. Закрепите все провода стяжками, вернув их в первоначальный вид, следя за тем, чтобы соединения первичной обмотки высокого напряжения были бы должным образом отделены от соединений вторичной обмотки низкого напряжения.
- При сборке аппарата установите обратно все гайки и винты.



1. SEGURANÇA GERAL PARA A SOLDADURA POR RESISTÊNCIA	pág. 40
2. INTRODUÇÃO E DESCRIÇÃO GERAL	41
2.1 INTRODUÇÃO	41
2.2 ACESSÓRIOS DE SÉRIE	41
2.3 ACESSÓRIOS SOB ENCOMENDA	41
3. DADOS TÉCNICOS	41
3.1 PLACA DE DADOS (Fig. A)	41
3.2 OUTROS DADOS TÉCNICOS	41
3.2.1 Aparelho de soldar por pontos	41
3.2.2 Conjunto de resfriamento (GRA)	41
4. DESCRIÇÃO DO APARELHO DE SOLDAR POR PONTOS	41
4.1 CONJUNTO DO APARELHO DE SOLDAR POR PONTOS E COMPONENTES PRINCIPAIS (Fig. B)	41
4.2 DISPOSITIVOS DE CONTROLO E REGULAÇÃO	42
4.2.1 Painel de controlo (Fig. C)	42
4.2.2 Conjunto regulador de pressão e manómetro (fig. B-8)	42
4.3 FUNÇÕES DE SEGURANÇA E TRAVAMENTO	42
4.3.1 Proteções e alarmes (TAB. 2)	42
5. INSTALAÇÃO	42
5.1 PREPARAÇÃO	43
5.2 MODALIDADE DE ELEVAÇÃO (FIG. E)	43
5.3 ASSENTAMENTO	43
5.4 LIGAÇÃO À REDE	43
5.4.1 Avisos	43
5.4.2 Ficha e tomada	43
5.5 LIGAÇÃO PNEUMÁTICA	43
5.6 PREDISPOSIÇÃO DO CONJUNTO DE RESFRIAMENTO (AQUA)	43
5.7 LIGAÇÃO DA PINÇA PNEUMÁTICA (Fig. F)	43

5.8 LIGAÇÃO DA PINÇA MANUAL E PISTOLA STUDDER COM CABO DE MASSA (FIG. G)	43
5.9 LIGAÇÃO DA PISTOLA TÉRMICA PARA A SOLDADURA POR GRAMPOS DE PARTES EM PLÁSTICO (FIG. H)	43
5.10 LIGAÇÃO DA PINÇA DE PONTO DUPLO	43
6. SOLDADURA (Soldadura por pontos)	43
6.1 OPERAÇÕES PRELIMINARES	43
6.2 REGULAÇÃO DOS PARÂMETROS (na soldadura por pontos)	43
6.3 PROCEDIMENTO	43
6.3.1 PINÇA PNEUMÁTICA	43
6.3.2 PINÇAS MANUAIS	43
6.3.3 PISTOLA STUDDER	43
6.3.4 Ligação do cabo de massa	44
6.4 PISTOLA TÉRMICA PARA A SOLDADURA POR GRAMPOS DO PLÁSTICO (PLASTIC REPAIR GUN)	44
7. MANUTENÇÃO	44
7.1 MANUTENÇÃO ORDINÁRIA	44
7.2 MANUTENÇÃO EXTRAORDINÁRIA	44
7.2.1 Intervenções no conjunto de resfriamento a água (apenas versão AQUA)	45
8. LOCALIZAÇÃO DE AVARIAS	45

APARELHOS PARA SOLDADURA POR RESISTÊNCIA PARA USO INDUSTRIAL E PROFISSIONAL.

Nota: No texto a seguir será utilizada a palavra "aparelho de soldar por pontos".

1. SEGURANÇA GERAL PARA A SOLDADURA POR RESISTÊNCIA

O operador deve ter conhecimento suficiente sobre o uso seguro do aparelho de soldar por pontos e informado sobre os riscos ligados aos procedimentos para soldadura por resistência, sobre as relativas medidas de proteção e os procedimentos de emergência.

O aparelho de soldar por pontos (somente nas versões com acionamento com cilindro pneumático) é equipado com interruptor geral com funções de emergência, com trava para o seu bloqueio na posição "O" (aberto).

A chave da trava pode ser entregue exclusivamente ao operador especializado ou instruído sobre as tarefas que lhe são confiadas e sobre os possíveis perigos decorrentes deste procedimento de soldadura ou pelo uso negligente do aparelho de soldar por pontos.

Na ausência do operador o interruptor deve ser colocado na posição "O" bloqueado com a trava fechada e sem chave.



- Executar a instalação elétrica segundo as normas e leis previstas de proteção contra acidentes.
- O aparelho de soldar por pontos deve ser ligado exclusivamente a um sistema de alimentação com condutor de neutro ligado a terra.
- Verificar que a tomada de alimentação esteja ligada corretamente ao terra de proteção.
- Não utilizar cabos com isolamento deteriorado ou com conexões afrouxadas.
- Utilizar o aparelho de soldar por pontos com uma temperatura ambiente do ar incluída entre 5°C e 40°C e uma humidade relativa igual a 50% até temperaturas de 40°C e de 90% e para temperaturas até 20°C.
- Não utilizar o aparelho de soldar em ambientes húmidos ou molhados ou sob chuva.
- A conexão dos cabos de soldadura e qualquer operação de manutenção ordinária nos braços e/ou eletrodos devem ser realizados com o aparelho de soldar por pontos desligado e desconectado da rede de alimentação elétrica e pneumática (se presente). Nos aparelhos de soldar por pontos de acionamento com cilindro pneumático é necessário bloquear o interruptor geral na posição "O" com a trava fornecida. O mesmo procedimento deve ser respeitado para a ligação à rede hídrica ou em uma unidade de resfriamento de circuito fechado (aparelhos de soldar por pontos resfriados a água) e no caso de operações de reparação (manutenção extraordinária).
- Nos aparelhos de soldar por pontos de acionamento com cilindro pneumático é necessário bloquear o interruptor geral na posição "O" com a trava fornecida. O mesmo procedimento deve ser respeitado para a ligação à rede hídrica ou em uma unidade de resfriamento de circuito fechado (aparelhos de soldar por pontos resfriados a água) e no caso de operações de reparação (manutenção extraordinária).
- É proibida a utilização do aparelho em ambientes com áreas classificadas a risco de explosão pela presença de gases, poeiras ou névoas.



- Não soldar em recipientes, vasilhas ou tubagens que contenham ou que tenham contido produtos inflamáveis líquidos ou gasosos.
- Evitar de operar em materiais limpos com solventes clorados ou próximo a tais substâncias.
- Não soldar em recipientes sob pressão.
- Afastar da área de trabalho todas as substâncias inflamáveis (p. ex. madeira, papel, panos, etc.)
- Deixar esfriar a peça acabada de soldar! Não colocar a peça próximo de substâncias inflamáveis.
- Garantir uma circulação de ar adequada ou de meios apropriados para remover os fumos de soldadura próximo dos eletrodos; é necessária uma verificação sistemática para avaliar os limites à exposição dos fumos de

soldadura em função da sua composição, concentração e duração da própria exposição.



- Proteger sempre os olhos com os óculos de proteção apropriados.
- Usar luvas e roupas de proteção apropriados para os processamentos com soldadura por resistência.
- Ruído: Se por causa de operações de soldadura muito intensivas for verificado um nível de exposição diária pessoal (LEP,d) igual ou maior de 85db(A), é obrigatório o uso de equipamentos de proteção individual adequados.



- A passagem da corrente de soldadura por pontos causa o aparecimento de campos electromagnéticos (EMF) localizados nas proximidades do circuito de soldadura por pontos.

Os campos electromagnéticos podem interferir com algumas aparelhagens médicas (p. ex. Pacemaker, respiradores, próteses metálicas etc.). Devem ser tomadas medidas de proteção adequadas para com os portadores desses aparelhos. Por exemplo, proibir o acesso à área de utilização do aparelho de soldar por pontos.

Este aparelho de soldar por pontos satisfaz os standards técnicos de produto para o uso exclusivo em ambiente industrial e com finalidade profissional. Não é garantida a correspondência aos limites de base relativos à exposição humana aos campos electromagnéticos em ambiente doméstico.

O operador deve utilizar os procedimentos a seguir, de forma a reduzir a exposição aos campos electromagnéticos:

- Fixar juntos, o mais perto possível, os dois cabos de soldadura por pontos (se presentes).
- Manter a cabeça e o tronco do corpo o mais distante possível do circuito de soldadura por pontos.
- Os cabos de soldadura por pontos (se presentes) nunca devem ser enrolados ao redor do corpo.
- Não soldar por pontos com o corpo no meio do circuito de soldadura por pontos. Manter ambos os cabos no mesmo lado do corpo.
- Ligar o cabo de retorno da corrente de soldadura por pontos (se presente) à peça a soldar por pontos o mais próximo possível à junção em execução.
- Não soldar por pontos perto, sentados ou apoiados no aparelho de soldar por pontos (distância mínima: 50cm).
- Não deixar objetos ferromagnéticos próximo do circuito de soldadura por pontos.
- Distância mínima:
 - d = 3cm, f = 50cm (Fig. O);
 - d = 3cm, f = 50cm (Fig. P);
 - d = 30cm (Fig. Q);
 - d = 20cm (Fig. R) Studer.



- Aparelho de classe A:

Este aparelho de soldar por pontos satisfaz os requisitos do standard técnico de produto para o uso exclusivo em ambiente industrial e com finalidade profissional.

Não é garantida a correspondência à compatibilidade eletromagnética nos edifícios residenciais e naqueles ligados diretamente a uma rede de alimentação de baixa tensão que alimenta os edifícios para o uso residencial.

USO PREVISTO

O equipamento foi projetado para ser usado exclusivamente na carroçaria para a reparação de veículos: deve ser utilizado para a soldadura por pontos de uma ou mais chapas de aço com baixo conteúdo de carbono, de forma e dimensões variáveis conforme o processamento a executar.



RISCOS RESÍDUOS

RISCO DE ESMAGAMENTO DOS MEMBROS SUPERIORES! NÃO COLOCAR AS MÃOS PRÓXIMO DE PARTES EM MOVIMENTO!

A modalidade de funcionamento do aparelho de soldar por pontos e a variabilidade de forma e dimensões da peça em processamento impedem a realização de uma proteção incorporada contra o perigo de esmagamento dos membros superiores : dedos, mão, antebraço

- O risco deve ser reduzido adotando as oportunas medidas preventivas:
- O operador deve ser especializado ou instruído sobre o procedimento de soldadura por resistência com esta tipologia de aparelho.
- Deve ser executada uma avaliação do risco para cada tipologia de trabalho a executar; é necessário preparar equipamentos e trocas em tempo zero capazes de suportar e guiar a peça em processamento de forma a afastar as mãos da área perigosa correspondente aos eléctrodos.
- No caso de utilização de um aparelho de soldar por pontos portátil: segurar firmemente a pinça com as duas mãos colocadas nas pegas específicas; manter sempre as mãos longe dos eléctrodos.
- Nos casos onde a conformação da peça o possibilitar, regular a distância dos eléctrodos de forma que não sejam ultrapassados 6 mm de curso.
- Impedir que mais pessoas trabalhem simultaneamente no mesmo aparelho de soldar por pontos.
- A área de trabalho deve ser interdita a pessoas estranhas.
- Não deixar o aparelho de soldar por pontos sem vigilância: neste caso é obrigatório desligá-la da rede de alimentação; nos aparelhos de soldar por pontos por acionamento com cilindro pneumático colocar o interruptor geral em "O" e bloqueá-lo com a trava fornecida, a chave deve ser removida e guardada pelo responsável.
- Utilizar exclusivamente os eléctrodos previstos para a máquina (ver lista de peças sobressalentes) sem alterar a forma dos mesmos.

RISCO DE QUEIMADURAS

Algumas partes do aparelho de soldar por pontos (eléctrodos – braços e áreas adjacentes) podem atingir temperaturas superiores a 65°C: é necessário usar roupas de proteção apropriadas.
Deixar esfriar a peça acabada de soldar antes de tocá-la!

RISCO DE RECLINAÇÃO E CAÍDA

- Colocar o aparelho de soldar por pontos sobre uma superfície horizontal com capacidade adequada à massa: prender o aparelho de soldar por pontos na superfície de apoio (quando previsto no capítulo "INSTALAÇÃO" deste manual). Caso contrário, sobre pavimentações inclinadas ou desniveladas, superfícies de apoio móveis, existe o perigo de reclinção.
- É proibida a elevação do aparelho de soldar por pontos, salvo o caso expressamente previsto no capítulo "INSTALAÇÃO" deste manual.
- No caso de utilização de máquinas com rodas: desligar o aparelho de soldar por pontos da alimentação elétrica e pneumática (se presente) antes de deslocar a unidade em uma outra área de trabalho. Prestar atenção nos obstáculos e nas asperezas do terreno (por exemplo cabos e tubos).

USO IMPRÓPRIO

É perigosa a utilização do aparelho de soldar por pontos para qualquer processamento diferente daquele previsto (ver USO PREVISTO).



PROTEÇÕES E ANTEPARAS

As proteções e as partes móveis do invólucro do aparelho de soldar por pontos devem estar na posição, antes de ligá-lo na rede de alimentação.

ATENÇÃO! Qualquer ação manual em partes móveis acessíveis do aparelho de soldar por pontos, por exemplo:

- Troca ou manutenção dos eléctrodos
- Regulação da posição de braços ou eléctrodos

DEVE SER EXECUTADA COM O APARELHO DE SOLDAR POR PONTOS DESLIGADO E DESCONECTADO DA REDE DE ALIMENTAÇÃO ELÉTRICA E PNEUMÁTICA (se presente).

INTERRUPTOR GERAL BLOQUEADO EM "O" COM TRAVA FECHADA E CHAVE REMOVIDA nos modelos com acionamento por CILINDRO PNEUMÁTICO).

ARMAZENAMENTO

Colocar a máquina e seus acessórios (com ou sem embalagem) em locais fechados.

- A humidade relativa do ar não deve ser superior a 80%.
- A temperatura ambiente deve estar incluída entre -15°C e 45°C.

No caso de máquina equipada com unidade de resfriamento a água e temperatura ambiente inferior a 0°C: adicionar o líquido antigelo previsto ou esvaziar totalmente o circuito hidráulico e o reservatório da água.

Utilizar sempre medidas adequadas para proteger a máquina contra a humidade, a sujeira e a corrosão.

2. INTRODUÇÃO E DESCRIÇÃO GERAL

2.1 INTRODUÇÃO

Equipamento móvel para soldadura por resistência (aparelho de soldar por pontos) com controlo digital com microprocessador. Equipado com engates rápidas para os cabos de soldadura, facilita o intercâmbio imediato dos equipamentos, permitindo a execução de inúmeros processamentos a quente e processamentos por pontos nas chapas, especificamente nas carroçarias de automóveis e sectores com processamentos similares.

O aparelho de soldar por pontos está disponível em duas versões:

- Versão resfriada a ar abreviada como "A.F."
- Versão resfriada a ar e água (pinça) abreviada como "AQUA"

As principais características são:

- escolha automática dos parâmetros de soldadura;
- reconhecimento automático da ferramenta aplicada;
- comando automático com desligamento temporizado do resfriamento a ar (água se presente);
- escolha da corrente de soldadura por pontos excelente em função da potência de rede disponível;
- limitação da sobrecarga de corrente de linha na introdução (controlo cosφ de introdução);
- Ecrã LCD retro-iluminado para a visualização dos comandos e dos parâmetros configurados;

O aparelho de soldar por pontos pode operar em chapas de ferro com baixo conteúdo de carbono e em chapas de ferro zincado.

2.2 ACESSÓRIOS DE SÉRIE

- Pinça com acionamento pneumático com cabos resfriada a ar (braços de 120 mm

e eléctrodos standard): versão A.F.

- Pinça com acionamento pneumático com cabos resfriada a água (braços de 120 mm): versão AQUA;
- Unidade incorporada para o resfriamento a água com circuito fechado: VERSÃO AQUA;
- Conjunto redutor de pressão-filtro manómetro com electroválvula (alimentação ar comprimido);
- Carro incorporado;

2.3 ACESSÓRIOS SOB ENCOMENDA

- Pares de braços com eléctrodos, com comprimento e/ou formato diferente para pinça pneumática resfriada a ar/água (ver lista de peças sobressalentes).
- Pinça com acionamento manual com par de cabos.
- Par de braços e eléctrodos com comprimento e/ou formato diferente para pinça manual (ver lista de peças sobressalentes).
- Pinça em "C" com acionamento manual com cabos.
- Kit Studder completo com cabo de massa separado e caixa de acessórios.
- Pinça para ponto duplo com resfriamento a ar com cabos.
- Kit Studder sem gatilho, completo com cabo de massa (solda por contato sem utilizar o botão).
- Pistola térmica para soldadura por grampos de partes em plástico.
- Grampos para a pistola térmica (ver lista de peças sobressalentes).
- Kit vareta de sustentação e descarregador de peso para a pinça.

3. DADOS TÉCNICOS

3.1 PLACA DE DADOS (Fig. A)

Os principais dados relativos ao uso e aos desempenhos do aparelho de soldar por ponto estão resumidos na placa de características com o significado a seguir:

- Número das fases e frequência da linha de alimentação.
- Tensão de alimentação.
- Potência de rede com regime permanente (100%).
- Potência nominal de rede com relação de intermitência de 50%.
- Tensão máxima em vazio nos eléctrodos.
- Corrente máxima com eléctrodos em curto-circuito.
- Corrente secundária em regime permanente (100%).
- Separação e comprimento do braço (standard).
- Força máxima nos eléctrodos.
- Pressão nominal da fonte de ar comprimido.
- Pressão da fonte de ar comprimido necessária para obter a força máxima nos eléctrodos.
- Vazão da água de resfriamento.
- Queda de pressão nominal do líquido para o resfriamento.
- Massa da aparelhagem.
- Símbolos referidos à segurança cujo significado está indicado no capítulo 1 "Segurança geral para a soldadura com resistência".

Nota: O exemplo de placa reproduzido é indicativo do significado dos símbolos e dos números; os valores exactos dos dados técnicos do aparelho de soldar por ponto em seu poder devem ser localizados directamente na placa do próprio aparelho de soldar por ponto.

3.2 OUTROS DADOS TÉCNICOS

3.2.1 Aparelho de soldar por pontos

Características gerais

- Tensão e frequência de alimentação : 400 V (±15%) ~ 2ph-50/60 Hz ou 230 V (±15%) ~ 1ph-50/60 Hz
- Classe de proteção eléctrica : I
- Classe de isolamento : H
- Grau de proteção do invólucro : IP 20
- Tipo de resfriamento : AF (Ar Forçado), Água (versão AQUA)
- (*) Medida total (LxWxH) : 710 x 450 x 910 mm
- (**) Peso : 66 kg AF, 81 kg AQUA

Input

- Fator de potência no máximo em curto-circuito (Sc) : 58 kVA
- Fator de potência no max. : 0,8
- Fusíveis de rede lentos : 32 A (400 V)/64 A (230 V)
- Interruptor automático de rede : 32 A @ 400 V ("C" - IEC60947-2) 63 A @ 230 V ("C" - IEC60947-2)
- Cabo de alimentação (L≤4m) : 3 x 4 mm²(400V) - 3 x 6 mm² (230 V)

Output

- Tensão secundária em vazio (U₂ d) : 10 V
- Corrente max de soldadura por pontos (I₂ max) : 7 kA
- Capacidade de soldadura por pontos : max 3 + 3 mm
- Razão intermitência : 1.5% A.F., 3% AQUA
- Força máxima nos eléctrodos : 150 daN
- Saliência braços : 120-500 mm
- Regulação da corrente de soldadura : automática
- Regulação tempo de soldadura por pontos : automático em função da espessura da chapa e da pinça utilizada.

(*) NOTA: a medida total não inclui os cabos e o pau de sustentação.

(**) NOTA: o peso do gerador não inclui a pinça e o pau de sustentação.

3.2.2 Conjunto de resfriamento (GRA)

Características gerais

- Pressão máxima (pmax) : 3 bar
- Potência de resfriamento (P @ 1l/min) : 1 kW
- Capacidade do reservatório : 8 l
- Líquido de resfriamento : água desmineralizada

4. DESCRIÇÃO DO APARELHO DE SOLDAR POR PONTOS

4.1 CONJUNTO DO APARELHO DE SOLDAR POR PONTOS E COMPONENTES PRINCIPAIS (Fig. B)

No lado dianteiro:



- Painel de controlo;
- Acoplamento cabos da pinça (dinse);
- Engates rápidos para o acoplamento dos tubos de ar;
- Engates rápidos para o acoplamento dos tubos de água (versão AQUA);
- Conector 14 pin;

No lado traseiro:

- Interruptor geral;
- Entrada do cabo de alimentação;
- Conjunto regulador de pressão, manómetro e filtro entrada de ar;
- Tampa do reservatório do conjunto de resfriamento (versão AQUA);
- Nível da água do GRA (versão AQUA);
- Purga do ar do GRA (versão AQUA).

4.2 DISPOSITIVOS DE CONTROLO E REGULAÇÃO













4.2.1 Painel de controlo (Fig. C)









- START**
1. **Tecla com várias funções**
- a) FUNÇÃO "START":
habilita a máquina para funcionar no primeiro arranque ou depois de uma situação de alarme.
NOTA: O ecrã comunica ao operador, quando necessário, que deve carregar o botão "START" para poder utilizar a máquina.
- b) FUNÇÃO "MODE":
seleciona a soldadura por pontos por "pulsos"  (que pode ser ativada apenas com as pinças pneumáticas) ou seleciona a ferramenta do studder (fig. C-8a / 8f que pode ser acionada apenas com a pistola studder).
- c) ESCOLHA DA UNIDADE DE MEDIDA:
mantendo a tecla carregada durante 3 segundos é possível configurar a unidade de medida da espessura da chapa em "milímetros" [mm], "gauge" [ga] ou inch [in].
- 2-3. **Teclas de função dupla**
- a) FUNÇÃO ESPESURA da CHAPA:
carregando a tecla [+] aumenta a espessura da chapa, carregando a tecla [-] diminui.
- b) FUNÇÃO SELEÇÃO NÍVEL TIME  ou POWER **POWER**:
mantendo carregada a tecla [-] durante 3 segundos pode-se aumentar ou diminuir o tempo de soldadura  em relação ao valor configurado automaticamente pela máquina **AUTO**:
mantendo carregada a tecla [-] durante 3 segundos pode-se aumentar ou diminuir a potência **POWER** de soldadura em relação ao valor configurado automaticamente pela máquina;
NOTA: a programação da potência de soldadura por pontos permite alterar o valor da corrente programado na fábrica (5 kA), apropriado para uma potência instalada de 10 kW.



IMPORTANTE: A TAB. 1 fornece a correspondência entre a corrente selecionada e a potência mínima de rede, que deve estar disponível no local da instalação (potência instalada), para evitar a possibilidade de intervenção repentina da proteção de linha.
Recomenda-se efetuar a adequação da programação se o valor de "default" for insuficiente para uma ótima execução do ponto com a espessura selecionada (a espessura correspondente lampeja), ou, quando a potência instalada é compatível, selecionando o valor de 7 kA e garantindo assim maior segurança operacional em todas as aplicações.
A programação com valores de corrente inferiores, conseqüentemente, limita a espessura máxima soldável.

4. Ecrã LCD

5. **START** 
Indica que é necessário carregar a tecla  para habilitar a máquina à soldadura.
6. **888**
Visualiza a espessura da chapa e eventuais códigos de alarme.
7.  
Ativa-se conectando a pistola Studder com gatilho ou sem (versão que pode ser ativada por contato).
- 8a. 
Indica a soldadura por pontos de fichas, rebites, anilhas, anilhas especiais com os eléctrodos apropriados.
- 8b. 
Indica a soldadura por pontos de parafusos com diâmetro 4+6, e rebites diâmetro 5 com eléctrodo apropriado.
- 8c. 
Indica a soldadura por ponto simples com eléctrodo apropriado.
- 8d. 
Indica a recuperação de chapas com o eléctrodo de carbono.
- 8e. 
Indica a forja de chapas com eléctrodo apropriado.
- 8f. 
Indica a soldadura por pontos intermitente para remendo em chapas com o eléctrodo apropriado.
9. 
Indica o nível do tempo de soldadura  ou do **POWER** em relação ao valor configurado automaticamente **AUTO**.
10. 
Indica que a função da soldadura por pontos por pulsos foi ativada (apenas para pinças pneumáticas).

11. **MAN**
Indica que está a utilizar uma pinça com acionamento "manual" e não "pneumático".
12. 
Indica que a pinça em uso está energizada.
- 13-14-15. 
 indicam pinça de ponto duplo,   indicam pinça em "X", ativa-se com a pistola Studder.
16. 
Representa a espessura da chapa a soldar.
17. 
Indica que a máquina está em proteção termostática.
18. 
Indica que está a utilizar a pistola térmica com grampos para a soldadura de partes em plástico.
19. **ga**
in
mm
Indica a unidade de medida da espessura da chapa.

4.2.2 Conjunto regulador de pressão e manómetro (fig. B-8)

Permite regular a pressão exercida nos eléctrodos da pinça pneumática atuando no manípulo de regulação e alterar o fluxo de ar de resfriamento das pinças que possuem essa possibilidade. Recomenda-se configurar a pressão no máximo sem ultrapassar 8 bar.

4.3 FUNÇÕES DE SEGURANÇA E TRAVAMENTO

4.3.1 Proteções e alarmes (TAB. 2)

- a) Proteção térmica:
Intervém no caso de superaquecimento do aparelho de soldar por pontos causado pela falta ou vazão insuficiente do fluido de resfriamento ou por um ciclo de processamento superior ao limite admitido.
A intervenção é indicada pelo acendimento do ícone no ecrã (fig. C-17) e com:
AL1 = alarme térmico máquina.
AL2 = alarme térmico pinça, studder.
EFEITO: bloqueio movimentação, abertura eléctrodos (cilindro na descarga); bloqueio da corrente (soldadura inibida).
RESTAURAÇÃO: manual (ação no botão "START" após voltar nos limites admitidos de temperatura - apaga o ícone).
- b) Interruptor geral:
- Posição "O" = aberto com trava (ver capítulo 1).



ATENÇÃO! Na posição "O" os bornes internos L1+L2 (N) de ligação do cabo de alimentação estão sob tensão.

Posição "O" = fechado: aparelho de soldar por pontos alimentado mas não em funcionamento (STAND BY - é necessário carregar o botão "START").
Função emergência
Com aparelho de soldar por pontos em funcionamento a abertura (pos. "I"=>pos. "O") causa a sua paragem em condições de segurança:
- corrente inibida;
- abertura dos eléctrodos (cilindro na descarga);
- reinício automático inibido.



ATENÇÃO! VERIFICAR PERIODICAMENTE O FUNCIONAMENTO CORRETO DO ARRANQUE EM SEGURANÇA.

- c) Segurança do conjunto de resfriamento (pressão ÁQUA)
Intervém no caso de falha ou queda de pressão da água de resfriamento;
A intervenção é sinalizada no ecrã com AL 9 = alarme falta de água.
EFEITO: bloqueio movimentação, abertura eléctrodos (cilindro na descarga); bloqueio da corrente (soldadura inibida).
RESTAURAÇÃO: colocar o líquido de resfriamento, depois desligar e ligar a máquina (ver também Par. 5.6 "predisposição do conjunto de resfriamento").
- d) Proteção alta e baixa tensão
A intervenção é sinalizada no ecrã com AL 3 = alarme alta tensão e com AL 4 = alarme baixa tensão.
EFEITO: bloqueio movimentação, abertura eléctrodos (cilindro na descarga); bloqueio da corrente (soldadura inibida).
RESTAURAÇÃO: manual (ação no botão "START").
- e) Botão "START" (Fig. C-5).
É necessário o seu acionamento para poder comandar a operação de soldadura em cada uma das seguintes condições:
- a cada desligamento do interruptor geral (pos. "O"=>pos. "I");
- após cada intervenção dos dispositivos de segurança/ proteção;
- após o retorno da alimentação de energia (eléctrica e ar comprimido) interrompida anteriormente por corte a montante ou avaria;



ATENÇÃO ! VERIFICAR PERIODICAMENTE O FUNCIONAMENTO CORRETO DO ARRANQUE EM SEGURANÇA.

5. INSTALAÇÃO



ATENÇÃO! EXECUTAR TODAS AS OPERAÇÕES DE INSTALAÇÃO E LIGAÇÕES ELÉCTRICAS E PNEUMÁTICAS COM O APARELHO DE SOLDAR POR PONTO RIGOROSAMENTE DESLIGADO E DESPRENDIDO DA REDE DE ALIMENTAÇÃO. AS LIGAÇÕES ELÉCTRICAS E PNEUMÁTICAS DEVEM SER EXECUTADAS EXCLUSIVAMENTE POR PESSOAL EXPERIENTE OU QUALIFICADO.

5.1 PREPARAÇÃO

Desembalar o aparelho de soldar por ponto, executar a montagem das partes separadas contidas na embalagem, como indicado neste capítulo (Fig. D)

5.2 MODALIDADE DE ELEVAÇÃO (FIG. E).

A elevação do aparelho de soldar por ponto deve ser executada com cabo duplo e ganchos oportunamente dimensionados para o peso da máquina, utilizando os anéis apropriados M8.

É absolutamente proibido amarrar o aparelho de soldar por ponto com sistemas diferentes daqueles indicados.

5.3 ASSENTAMENTO

Para o lugar de instalação reservar uma área suficientemente ampla e sem obstáculos capaz de garantir a acessibilidade ao painel de comandos, ao interruptor geral e à área de trabalho com total segurança.

Verificar que não haja obstáculos na correspondência das aberturas de entrada e de saída do ar de resfriamento, controlando que não possam ser aspirados pós condutivos, vapores corrosivos, humidade, etc.

Posicionar o aparelho de soldar por ponto sobre uma superfície plana de material homogêneo e compacto apropriada para suportar o seu peso (ver "dados técnicos"), para evitar o perigo de inclinação ou deslocamentos perigosos.

5.4 LIGAÇÃO À REDE

5.4.1 Avisos

Antes de efectuar qualquer ligação eléctrica, verificar que os dados da placa do aparelho de soldar por ponto correspondam à tensão e à frequência de rede disponíveis no lugar da instalação.

O aparelho de soldar por ponto deve ser ligado exclusivamente a um sistema de alimentação com condutor de neutro ligado a terra.

Para garantir a protecção contra o contacto indirecto usar interruptores diferenciais do tipo:

- Tipo A () para máquinas monofásicas;

- Tipo B () para máquinas trifásicas.

- O aparelho de soldar por pontos não contém os requisitos da norma IEC/EN 61000-3-12.

Se o mesmo for ligado a uma rede de alimentação pública, o instalador ou o utilizador são responsáveis para controlar que o aparelho de soldar por pontos possa ser conectado (se necessário, consultar o gestor da rede de distribuição).

5.4.2 Ficha e tomada

Ligar ao cabo de alimentação uma ficha normalizada (3P+T : são utilizados somente 2 pólos: conexão INTERFÁSICA!) de capacidade adequada e predispor uma tomada de rede protegida dos fusíveis ou do interruptor automático magnetotérmico ; o apropriado terminal de terra deve ser conexo ao condutor de terra (amarelo-verde) da linha de alimentação.

A capacidade e a característica de intervenção dos fusíveis e do interruptor magnetotérmico são indicadas no parágrafo "DADOS TÉCNICOS".

No caso forem montados mais aparelhos para soldar por pontos, distribuir a alimentação ciclicamente entre as três fases de maneira tal a realizar uma carga mais equilibrada; por exemplo:

aparelho para soldar por pontos 1: alimentação L1-L2;

aparelho para soldar por pontos 2: alimentação L2-L3;

aparelho para soldar por pontos 3: alimentação L3-L1.



CUIDADO! O não cumprimento das regras acima citadas torna ineficaz o sistema de segurança previsto pelo construtor (classe I) com consequentes graves riscos para as pessoas (por ex. choque eléctrico) e para as coisas (por ex. incêndio).

5.5 LIGAÇÃO PNEUMÁTICA

- Predispor uma linha de ar comprimido com pressão de exercício a 8 bar.

- Montar no conjunto filtro redutor uma das conexões de ar comprimido à disposição para adaptar-se aos engates disponíveis no lugar da instalação.

5.6 PREDISPOSIÇÃO DO CONJUNTO DE RESFRIAMENTO (AQUA)



ATENÇÃO ! As operações de enchimento devem ser executadas com a aparelhagem desligada e desconectada da rede de alimentação. Evitar de usar líquidos anticongelantes electricamente condutivos. Usar somente água desmineralizada.

- Abrir a válvula de descarga (FIG. B-11).

- Efectuar o enchimento do reservatório com água desmineralizada através do bocal (Fig. B-9): capacidade do reservatório = 8 l; prestar atenção para evitar qualquer vazamento de água no fim do enchimento.

- Fechar a tampa do reservatório.

- Fechar a válvula de descarga.

5.7 LIGAÇÃO DA PINÇA PNEUMÁTICA (Fig. F)

- Conectar as fichas DINSE nas tomadas apropriadas.



ATENÇÃO! As "dinse" dos cabos conectam-se nas tomadas do painel mediante uma rotação horária: verificar que a torção dos cabos não tende a afrouxar a conexão; nesse caso rodar as "dinse" dos cabos no sentido anti-horário antes de introduzi-las e bloqueá-las no painel.

- Conectar as duas fichas do ar nas tomadas específicas do aparelho de soldar por pontos: ficha pequena (ar resfriamento); ficha grande (ar comando pistola pneumática).

- Apenas para a versão AQUA conectar os tubos da água da pinça nas tomadas apropriadas da máquina respeitando as cores: tubo azul na tomada azul, tubo vermelho na tomada vermelha.

- Introduzir o conector do cabo de comando na tomada apropriada 14 pin.

5.8 LIGAÇÃO DA PINÇA MANUAL E PISTOLA STUDDER COM CABO DE MASSA (FIG. G)

- Conectar as fichas DINSE nas tomadas apropriadas: apenas para o studder conectar a pistola e a massa nas relativas dinse, conforme indicado na serigrafia da máquina.

- Introduzir o conector do cabo de comando na tomada apropriada. As ligações das tomadas de ar do ar comprimido não são necessárias.

5.9 LIGAÇÃO DA PISTOLA TÉRMICA PARA A SOLDADURA POR GRAMPOS DE PARTES EM PLÁSTICO (FIG. H)

- Desconectar das tomadas dinse a eventual pinça usada anteriormente.

- Conectar o conector 14 pin da pistola no conector específico conforme indicado na figura H.

5.10 LIGAÇÃO DA PINÇA DE PONTO DUPLO

- Proceder na mesma forma da pinça pneumática, utilizando apenas a ficha do ar de resfriamento.

6. SOLDADURA (Soldadura por pontos)

6.1 OPERAÇÕES PRELIMINARES

Antes de efectuar qualquer operação de soldadura por pontos, é necessária uma série de verificações e regulações, a serem efectuadas com interruptor geral em posição "O" e cadeado fechado.

- Controlar que a conexão eléctrica seja efectuada correctamente segundo as instruções anteriores.

- Verificar a conexão do ar comprimido; efectuar a conexão do tubo de alimentação à rede pneumática, regular a pressão mediante o punho do redutor até ler no manómetro um valor compreendido entre 4 e 8 bar (60 - 120 psi) em função da espessura da chapa a soldar por pontos.

- Interpor entre os eléctrodos uma espessura equivalente à espessura das chapas; verificar que os braços, aproximados manualmente, resultem paralelos e os eléctrodos no mesmo eixo (pontas coincidentes).

Efectuar a regulação, se for necessário, desapertando os parafusos de bloqueio dos braços que podem ser rodados ou deslocados em ambos os sentidos ao longo do eixo dos mesmos; no final da regulação apertar cuidadosamente os parafusos de bloqueio.

- A regulação do curso de trabalho efectua-se agindo nos eléctrodos. Devem sempre considerar que é necessário um curso maior de 6-8 mm respeito à posição de soldadura por pontos de maneira a exercer na peça a força prevista.

A FIG. I fornece uma regulação "standard" da posição dos eléctrodos com pinça em pausa.

- Utilizando a pinça manual, considerar que a regulação da força exercida dos eléctrodos na fase de soldadura por pontos é obtida agindo na porca frísada (FIG. L); apertar no sentido horário (dextrorso) para aumentar a força proporcional ao aumento da espessura das chapas, escolhendo em todo o caso regulações que permitem o fechamento da pinça (e relativo accionamento do microswitch) exercendo um esforço muito limitado. O correcto posicionamento de braços e eléctrodos é análogo a quanto previsto para a pinça pneumática.

6.2 REGULAÇÃO DOS PARÂMETROS (na soldadura por pontos)

Os parâmetros que intervêm a determinar o diâmetro (secção) e a resistência mecânica do ponto são:

- Força exercida pelos eléctrodos.

- Corrente de soldadura por pontos.

- Tempo de soldadura por pontos.

Em falta de experiência específica é oportuno efectuar alguns ensaios de soldadura por pontos utilizando espessuras de chapa da mesma qualidade e espessura do trabalho a efectuar.

Adequar a força dos eléctrodos agindo no regulador de pressão conforme indicado no 6.1 escolhendo valores médio-elevados.

Os parâmetros correntes e tempo de soldadura por pontos são regulados automaticamente seleccionando a espessura das chapas a soldar com as teclas (ícone + / -). Eventuais ajustes do tempo ponto em relação ao valor standard (DEFAULT) podem ser efetuados, nos limites prefixados, atuando na tecla (ícone fig. C-2).

Inserir a pulsação  no caso de soldar por pontos chapas com espessura

0.8+1.2mm com alto limite de perda de elasticidade.

O período de pulsação é automático, não necessita de regulação.

IMPORTANTE: Se a espessura seleccionada "lampeja", significa que a corrente de soldadura por pontos de default **AUTO**, ou programada inicialmente, é insuficiente

para efetuar o ponto de forma satisfatória; compativelmente com a potência disponível no lugar da instalação reprogramar o aparelho de soldar por pontos na corrente máxima (ver parágrafo 4.2.1): correntes de soldadura por pontos elevadas combinadas com tempos reduzidos conferem melhores características ao ponto.

Considera-se correta a execução do ponto quando submetendo uma amostra à prova de tração, provoca-se a extração do núcleo do ponto de soldadura por uma das duas chapas.

6.3 PROCEDIMENTO

6.3.1 PINÇA PNEUMÁTICA

- O tempo de aproximação (SQUEEZE TIME) é automático, o valor varia em função da espessura de chapa seleccionada.

- Apoiar um eléctrodo na superfície de uma das duas chapas a soldar por ponto.

- carregar o botão na pega da pinça obtendo:

a) Fecho das chapas entre os eléctrodos com a força regulada previamente (acionamento do cilindro).

b) Passagem da corrente de soldadura prefixada pelo tempo prefixado indicado quando acende e apaga o ícone .

- Soltar o botão depois de alguns instantes que o ícone apaga (fim da soldadura); esse atraso (manutenção) confere melhores características mecânicas ao ponto.

6.3.2 PINÇAS MANUAIS

- Apoiar o eléctrodo inferior nas chapas a soldar.

- Acionar a alavanca superior da pinça no fim de curso, obtendo:

a) Fecho das chapas entre os eléctrodos com a força já regulada.

b) Passagem da corrente de soldadura prefixada pelo tempo prefixado indicado quando acende e apaga o ícone .

- Soltar a alavanca da pinça depois de alguns instantes que o ícone apaga (fim da soldadura); esse atraso (manutenção) confere melhores características mecânicas ao ponto.

6.3.3 PISTOLA STUDDER



ATENÇÃO!

- Para fixar ou desmontar os acessórios do mandril da pistola, utilizar duas chaves fixas hexagonais de forma a impedir a rotação do próprio mandril.

- No caso de operação em portas ou capôs ligar obrigatoriamente a barra de massa nessas partes a fim de impedir a passagem de corrente através das dobradiças e, de qualquer maneira, na proximidade da área a soldar por

ponto (longos percursos de corrente reduzem a eficiência do ponto).

6.3.4 Ligação do cabo de massa

- Colocar a chapa a nu o mais próximo possível do ponto onde se pretende operar, para uma superfície correspondente à superfície de contato da barra de massa.
- Fixar a barra de cobre na superfície da chapa utilizando uma PINÇA ARTICULADA (modelo para soldaduras).
Como alternativa à modalidade "b1" (dificuldade de atuação prática) adotar a solução:
- Afixar uma anilha na superfície da chapa preparada anteriormente; fazer passar a anilha através da fenda da barra de cobre e bloqueá-la com o borme específico fornecido.

Soldadura por ponto anilha para a fixação do terminal de massa

Montar no mandril da pistola o eléctrodo específico (POS. 9, Fig. M) e inserir a anilha (POS. 13, Fig. M).

Apoiar a anilha na área escolhida. Colocar em contato, na mesma área, o terminal de massa; carregar o botão da pistola efetuando a soldadura da anilha na qual executar a fixação conforme descrito anteriormente.

Soldadura por pontos de parafusos, pregos, rebites

Colocar na pistola do eléctrodo apropriado o elemento a soldar por pontos e apoiar o mesmo na chapa no ponto desejado; carregar o botão da pistola: soltar o botão somente depois de passado o tempo configurado.

Soldadura por pontos de um lado só

1) Montar na pistola o eléctrodo previsto (POS. 6, Fig. M) carregando na superfície a soldar por ponto. Acionar o botão da pistola, soltar o botão somente depois de passado o tempo configurado.



ATENÇÃO!

Espessura máxima da chapa de soldar por ponto, de um lado só: 1+1 mm. Não é admitida esta soldadura por ponto em estruturas portantes da carroçaria.

Para obter resultados corretos na soldadura por pontos das chapas é necessário adotar algumas precauções fundamentais:

- Uma conexão de massa perfeita.
- As duas partes a soldar por ponto devem ser colocadas a nu de eventuais tintas, graxa, óleo.
- As partes a soldar por ponto deverão estar em contato uma com a outra, sem entreferro, se necessário prensar com uma ferramenta, não com a pistola. Uma pressão muito forte causa maus resultados.
- A espessura da peça superior não deve ultrapassar 1 mm.
- A ponta do eléctrodo deve possuir um diâmetro de 2,5 mm.
- Apertar bem a porca que bloqueia o eléctrodo, verificar que os conectores dos cabos de soldadura estejam bloqueados.
- Quando se solda por ponto, apoiar o eléctrodo exercendo uma ligeira pressão (3+4 kg). Carregar o botão e deixar passar o tempo de soldadura por pontos, somente então afastar-se com a pistola.
- Não afastar mais de 30 cm do ponto de fixação da massa.

Soldadura por pontos e tração simultânea de anilhas especiais

Esta função é executada montando e apertando a fundo o mandril (POS. 4, Fig. M) no corpo do extrator (POS. 1, Fig. M), enganchando e apertando a fundo o outro terminal do extrator na pistola (Fig. I). Introduzir a anilha especial (POS. 14, Fig. M) no mandril (POS. 4, Fig. M), bloqueando-a com o parafuso apropriado (Fig. M). Soldar por ponto na área interessada regulando o aparelho de soldar por ponto como para a soldadura por ponto das anilhas e iniciar a tração.

No fim, rodar o extrator de 90° para desprender a anilha, que pode ser novamente soldada por ponto numa nova posição.

Aquecimento e decalque chapas

Nesta modalidade operacional o TIMER é desativado.

A duração das operações, portanto, é manual sendo estabelecida pelo tempo no qual se mantém carregado o botão da pistola.

A intensidade da corrente é regulada automaticamente em função da espessura da chapa escolhida.

Montar o eléctrodo de carvão (POS. 12, Fig. M) no mandril da pistola bloqueando-o com o anel. Tocar com a ponta do carvão a área anteriormente descoberta e empurrar o botão da pistola. Atuar de fora para dentro com um movimento circular de modo a esquentar a chapa que, endurecendo, voltará na sua posição original. A fim de evitar que a chapa amoleça muito, tratar pequenas áreas e logo depois da operação passar um pano húmido, de forma a resfriar a parte tratada.

Decalque das chapas

Nesta posição operando com o eléctrodo apropriado as chapas de aço que sofreram deformações localizadas podem ser achatadas.

Soldadura por pontos intermitente

Esta função é apropriada para a soldadura por pontos de pequenos retângulos de chapa, de forma a cobrir furos devidos a ferrugem ou outras causas.

Colocar o eléctrodo específico (POS. 5, Fig. M) no mandril, apertar cuidadosamente o anel de fixação. Descobrir a área interessada e verificar que a parte da chapa que se quer soldar por pontos esteja limpa e sem graxa ou tinta.

Posicionar a peça e apoiar o eléctrodo em cima, depois empurrar o botão da pistola mantendo sempre o botão carregado, avançar ritmicamente seguindo os intervalos de trabalho/pausa dados pelo aparelho de soldar por pontos.

OBS.: Durante o trabalho exercer uma ligeira pressão (3-4 kg), operar seguindo uma linha ideal a 2+3 mm da borda da nova peça a soldar.

Para obter bons resultados:

- Não se afastar mais de 30 cm do ponto de fixação da massa.
- Utilizar chapas de cobertura com espessura máxima de 0,8 mm, melhor se de aço inoxidável.
- Ritmar o movimento de avanço com a cadência ditada pelo aparelho de soldar por pontos. Avançar no momento de pausa, parar no momento da soldadura por pontos.

Utilização do extrator fornecido (POS. 1, Fig. M)

Enganche e tração das anilhas

Esta função é executada montando e apertando o mandril (POS. 3, Fig. I) no corpo do eléctrodo (POS. 1, Fig. M). Enganchar a anilha (POS. 13, Fig. M), soldada por pontos como descrito anteriormente e iniciar a tração. No fim, rodar o extrator de 90° para desprender a anilha.

Enganche e tração dos pinos

Esta função é executada montando e apertando o mandril (POS. 2, Fig. M) no corpo do eléctrodo (POS. 1, Fig. M). Fazer o pino entrar (POS. 15-16, Fig. M), soldado por pontos como descrito anteriormente no mandril (POS. 1, Fig. M) mantendo o próprio terminal puxado na direção do extrator (POS. 2, Fig. M). Terminada a introdução soltar o mandril e iniciar a tração. No fim puxar o mandril na direção do martelo para extrair o pino.

STUDDER TOUCH

O studder pode ser fornecido na versão sem botão.

A soldadura por pontos ocorre simplesmente apoiando a ferramentas sobre a peça a soldar que é conectada no cabo de massa: depois de alguns instantes a máquina reconhece o contato e inicia automaticamente o ponto.



ATENÇÃO: EVITAR DE APOIAR O STUDDER SOBRE A PEÇA SE NÃO PRECISAR INICIAR A SOLDADURA!

6.4 PISTOLA TÉRMICA PARA A SOLDADURA POR GRAMPOS DO PLÁSTICO (PLASTIC REPAIR GUN)



ATENÇÃO! SEGUIR RIGOROSAMENTE AS PRESCRIÇÕES RELATIVAS À SEGURANÇA GERAL PARA A SOLDADURA POR RESISTÊNCIA PRESENTES NO INÍCIO DESTA MANUAL E PERTINENTES A ESTA FERRAMENTA.

ESPECIFICAMENTE:

- PRESTAR ATENÇÃO NOS GRAMPOS QUE PODEM ATINGIR TEMPERATURAS DE 200°C QUANDO A FERRAMENTA ESTÁ ENERGIZADA!
- NÃO TOCAR OS GRAMPOS SEM AS PROTEÇÕES APROPRIADAS.
- USAR LUVAS E RÓMPAS DE PROTEÇÃO APROPRIADAS PARA O PROCESSAMENTO.
- PROTEGER OS OLHOS COM OS ÓCULOS DE PROTEÇÃO APROPRIADOS.
- NÃO UTILIZAR A FERRAMENTA PRÓXIMO DE SUBSTÂNCIAS INFLAMÁVEIS.
- UTILIZAR A FERRAMENTA EXCLUSIVAMENTE PARA A REPARAÇÃO DOS PARRA-CHOQUES.

Modo de uso:

- Escolher o grampo apropriado para o trabalho e inseri-lo na pistola (Fig. S).



Utilizar o grampo em "U" (grecada) para reparar pequenas gretas.



Utilizar o grampo em "V" para os cantos.



Utilizar o grampo em "W" (serpentina) para gretas mais largas.

- Regular o "Power" pelo painel de controlo em função da espessura do plástico a soldar. Na posição "AUTO" o ecrã visualiza um nível "03" intermediário que é apropriado para espessuras de aproximadamente 5 mm.
- Carregar o botão da pistola e preaquecer durante alguns segundos o grampo no ar, depois inseri-lo devagar na greta a reparar (Fig. T).
- Soltar o botão mantendo o grampo na posição até resfriar
- Deslocar suavemente a pistola de forma a deixar o grampo mergulhado no plástico
- Repetir a operação com alguns grampos posicionando-os ao longo do corte a uma distância compreendida entre 1 e 3 cm da outra.
- Com uma pinça cortar as pernas dos grampos que saem do plástico.
- Lixar o corte reparado com as espirais quentes



7. MANUTENÇÃO



ATENÇÃO! ANTES DE EFETUAR AS OPERAÇÕES DE MANUTENÇÃO, VERIFICAR QUE O APARELHO DE SOLDAR POR PONTOS ESTEJA DESLIGADO E DESPRENDIDO DA REDE DE ALIMENTAÇÃO.

É necessário bloquear o interruptor na posição "O" com o cadeado fornecido.

7.1 MANUTENÇÃO ORDINÁRIA

AS OPERAÇÕES DE MANUTENÇÃO ORDINÁRIA PODEM SER EXECUTADAS PELO OPERADOR.

- adaptação/restauração do diâmetro e do perfil da ponta do eléctrodo;
- substituição dos eléctrodos e dos braços;
- controlo do alinhamento dos eléctrodos;
- controlo do resfriamento de cabos e pinça;
- descarga do condensado do filtro de entrada do ar comprimido.
- verificação da integridade do cabo de alimentação do aparelho de soldar por pontos e da pinça

APENAS para versão AQUA:

- verificação periódica do nível no reservatório da água de resfriamento.
- verificação periódica da ausência total de vazamentos de água.

7.2 MANUTENÇÃO EXTRAORDINÁRIA

AS OPERAÇÕES DE MANUTENÇÃO EXTRAORDINÁRIA DEVEM SER EXECUTADAS EXCLUSIVAMENTE POR PESSOAL EXPERIENTE OU QUALIFICADO NO ÂMBITO ELÉTRICO E MECÂNICO.



ATENÇÃO! ANTES DE REMOVER OS PAINÉIS DO APARELHO DE SOLDAR POR PONTOS E ACEDER À SUA PARTE INTERNA, VERIFICAR QUE O APARELHO DE SOLDAR POR PONTOS ESTEJA DESLIGADO E DESCONECTADO DA REDE DE ALIMENTAÇÃO ELÉTRICA E PNEUMÁTICA (se presente).

Eventuais controlos executados sob tensão dentro do aparelho de soldar por pontos podem causar choque eléctrico grave originado por contato direto com partes sob tensão e/ou lesões devidas ao contato direto com órgãos em movimento.

Periodicamente e, de qualquer maneira, com frequência em função da utilização e das condições ambientais, inspecionar a parte interna do aparelho de soldar por pontos e da pinça para remover a poeira e as partículas metálicas que se depositaram no transformador, módulo díodos, régua de bornes de alimentação etc, com um jacto

de ar comprimido seco (max 5 bar).

Deve ser evitado dirigir o jacto de ar comprimido nas placas electrónicas; providenciar a sua eventual limpeza com uma escova muito macia ou solventes apropriados.

Na oportunidade:

- Verificar que as fiações não apresentem danos ao isolamento ou conexões frouxas - oxidadas.
- Verificar que os parafusos de ligação do secundário do transformador às barras / tranças de saída estejam bem apertados e não haja sinais de oxidação ou sobreaquecimento.

7.2.1 Intervenções no conjunto de resfriamento a água (apenas versão AQUA)

No caso de:

- excessiva necessidade de restaurar o nível de água no reservatório;
- excessiva frequência de intervenção do alarme 9;
- vazamentos de água;

é oportuno efectuar uma verificação de eventuais problemas presentes dentro da zona do conjunto de resfriamento.

Usando sempre como referência o parágrafo 7.2 para as atenções gerais e, de qualquer maneira, após ter desligado o aparelho de soldar por ponto da rede de alimentação, efectuar a remoção do painel lateral (FIG. N).

Controlar que não haja vazamentos pelas conexões nem pelas tubulações. No caso de vazamento de água, providenciar a substituição da parte danificada. Eliminar resíduos de água eventualmente perdida durante a manutenção e fechar de novo o painel lateral.

Efectuar então a restauração do aparelho de soldar por pontos, utilizando as informações apropriadas indicadas no parágrafo 6 (Soldadura por ponto).

8. LOCALIZAÇÃO DE AVARIAS

NO CASO DE FUNCIONAMENTO INSATISFATÓRIO, E ANTES DE EXECUTAR CONTROLOS MAIS SISTEMÁTICOS OU CONTATAR O PRÓPRIO CENTRO DE ASSISTÊNCIA, VERIFICAR QUE:

- Com interruptor geral do aparelho de soldar por pontos fechado (pos. " I ") o ecrã esteja aceso; caso contrário o defeito está na linha de alimentação (cabos, tomada e ficha, fusíveis, queda excessiva de tensão, etc.).
- O ecrã não visualiza sinais de alarme (ver TAB. 2): terminado o alarme carregar "START" para reativar o aparelho de soldar por pontos, controlar a circulação correta da água do fluido de resfriamento e eventualmente reduzir a relação de intermitência do ciclo de trabalho.
- Os elementos que fazem parte do circuito secundário (fusões porta-braços - braços - porta-elérodos - cabos) não sejam ineficientes por causa de parafusos afrouxados ou oxidados.
- Os parâmetros de soldadura sejam adequados ao processo em execução.
- Depois de ter efetuado a manutenção ou a reparação restaurar as conexões e as fiações como eram inicialmente tomando o cuidado para que estas não entrem em contato com partes em movimento ou partes que possam atingir temperaturas elevadas. Colocar abraçadeiras em todos os condutores como eram inicialmente tomando o cuidado de manter bem separadas entre si as ligações do primário em alta tensão daqueles secundários em baixa tensão.

Utilizar todas as anilhas e os parafusos originais para o fecho da caldeiraria.

	σελ.		σελ.
1. ΓΕΝΙΚΗ ΑΣΦΑΛΕΙΑ ΓΙΑ ΤΗ ΣΥΓΚΟΛΛΗΣΗ ΜΕ ΑΝΤΙΣΤΑΣΗ	46	5.8 ΣΥΝΔΕΣΗ ΧΕΙΡΟΚΙΝΗΤΗΣ ΛΑΒΙΔΑΣ ΚΑΙ ΠΙΣΤΟΛΙΟΥ	49
2. ΕΙΣΑΓΩΓΗ ΚΑΙ ΓΕΝΙΚΗ ΠΕΡΙΓΡΑΦΗ	47	STUDDER ΜΕ ΚΑΛΩΔΙΟ ΣΩΜΑΤΟΣ (ΕΙΚ. G)	49
2.1 ΕΙΣΑΓΩΓΗ	47	5.9 ΣΥΝΔΕΣΗ ΘΕΡΜΙΚΟΥ ΠΙΣΤΟΛΙΟΥ ΓΙΑ ΣΥΓΚΟΛΛΗΣΗ	49
2.2 ΠΡΟΜΗΘΕΥΟΜΕΝΑ ΕΞΑΡΤΗΜΑΤΑ	47	ΣΥΝΔΕΤΗΡΩΝ ΣΕ ΠΛΑΣΤΙΚΟ ΥΛΙΚΟ (ΕΙΚ. Η)	49
2.3 ΕΞΑΡΤΗΜΑΤΑ ΚΑΤΑ ΠΑΡΑΓΓΕΛΙΑ	47	5.10 ΣΥΝΔΕΣΗ ΛΑΒΙΔΑΣ ΔΙΠΛΗΣ ΡΑΦΗΣ	49
3. ΤΕΧΝΙΚΑ ΣΤΟΙΧΕΙΑ	47	6. ΣΥΓΚΟΛΛΗΣΗ (Στίξη)	49
3.1 ΠΙΝΑΚΑΣ ΤΕΧΝΙΚΩΝ ΣΤΟΙΧΕΙΩΝ (Εικ. Α)	47	6.1 ΠΡΟΚΑΤΑΡΚΤΙΚΕΣ ΕΝΕΡΓΕΙΕΣ	49
3.2 ΆΛΛΑ ΤΕΧΝΙΚΑ ΣΤΟΙΧΕΙΑ	47	6.2 ΡΥΘΜΙΣΗ ΤΩΝ ΠΑΡΑΜΕΤΡΩΝ (στη στίξη)	49
3.2.1 Ηλεκτροπόντα	47	6.3 ΔΙΑΔΙΚΑΣΙΑ	49
3.2.2 Μονάδα ψύξης (GRA)	47	6.3.1 ΛΑΒΙΔΑ ΑΕΡΑ	49
4. ΠΕΡΙΓΡΑΦΗ ΤΗΣ ΠΟΝΤΑΣ	47	6.3.2 ΧΕΙΡΟΚΙΝΗΤΕΣ ΛΑΒΙΔΕΣ	49
4.1 ΣΥΝΟΛΟ ΠΟΝΤΑΣ ΚΑΙ ΚΥΡΙΑ ΤΜΗΜΑΤΑ ΤΗΣ (Εικ. Β)	47	6.3.3 ΠΙΣΤΟΛΙ STUDDER	50
4.2 ΣΥΣΤΗΜΑΤΑ ΕΛΕΓΧΟΥ ΚΑΙ ΡΥΘΜΙΣΗΣ	48	6.3.4 Σύνδεση του καλωδίου σώματος	50
4.2.1 Πίνακας ελέγχου (Εικ. C)	48	6.4 ΘΕΡΜΙΚΟ ΠΙΣΤΟΛΙ ΓΙΑ ΤΗ ΣΥΓΚΟΛΛΗΣΗ ΜΕ ΣΥΝΔΕΤΗΡΕΣ	50
4.2.2 Μονάδα ρύθμισης πίεσης και μανομέτρου (εικ. Β-8)	48	ΠΛΑΣΤΙΚΟΥ ΥΛΙΚΟΥ (PLASTIC REPAIR GUN)	50
4.3 ΛΕΙΤΟΥΡΓΙΕΣ ΑΣΦΑΛΕΙΑΣ ΚΑΙ ΑΠΟΚΛΕΙΣΜΟΥ ΛΕΙΤΟΥΡΓΙΑΣ	48	7. ΣΥΝΤΗΡΗΣΗ	50
4.3.1 Προστασίες και συναγερμοί (ΠΙΝ. 2)	48	7.1 ΤΑΚΤΙΚΗ ΣΥΝΤΗΡΗΣΗ	50
5. ΕΓΚΑΤΑΣΤΑΣΗ	48	7.2 ΕΚΤΑΚΤΗ ΣΥΝΤΗΡΗΣΗ	51
5.1 ΣΥΝΑΡΜΟΛΟΓΗΣΗ	49	7.2.1 Παρεμβάσεις στην ψυκτική μονάδα νερού (μόνο εκδοχή AQUA)	51
5.2 ΤΡΟΠΟΣ ΑΝΥΨΩΣΗΣ (Εικ. Ε)	49	8. ΑΝΑΖΗΤΗΣΗ ΒΛΑΒΩΝ	51
5.3 ΤΟΠΟΘΕΤΗΣΗ	49		
5.4 ΣΥΝΔΕΣΗ ΣΤΟ ΔΙΚΤΥΟ	49		
5.4.1 Προειδοποιήσεις	49		
5.4.2 Ρευματολήπτης και πρίζα	49		
5.5 ΣΥΝΔΕΣΗ ΑΕΡΑ	49		
5.6 ΠΡΟΕΤΟΙΜΑΣΙΑ ΜΟΝΑΔΑΣ ΨΥΞΗΣ (AQUA)	49		
5.7 ΣΥΝΔΕΣΗ ΛΑΒΙΔΑΣ ΑΕΡΑ (Εικ. F)	49		

ΣΥΣΚΕΥΕΣ ΓΙΑ ΣΥΓΚΟΛΛΗΣΗ ΜΕ ΑΝΤΙΣΤΑΣΗ ΓΙΑ ΒΙΟΜΗΧΑΝΙΚΗ ΚΑΙ ΕΠΑΓΓΕΛΜΑΤΙΚΗ ΧΡΗΣΗ.

Σημείωση: Στο κείμενο που ακολουθεί θα χρησιμοποιείται ο όρος “πόντα”.

1. ΓΕΝΙΚΗ ΑΣΦΑΛΕΙΑ ΓΙΑ ΤΗ ΣΥΓΚΟΛΛΗΣΗ ΜΕ ΑΝΤΙΣΤΑΣΗ

Ο χειριστής πρέπει να είναι επαρκώς καταρτισμένος ως προς την ασφαλή χρήση της πόντας και ενημερωμένος όσον αφορά τους κινδύνους που σχετίζονται με τις διαδικασίες συγκόλλησης με αντίσταση, τα σχετικά μέτρα προστασίας και τις διαδικασίες άμεσης επέμβασης.

Η πόντα (μόνο στις παραλλαγές που ενεργοποιούνται με αυτόματο κύλινδρο) προβλέπεται ένα γενικό διακόπτη με λειτουργίες άμεσης επέμβασης, εφοδιασμένο με λουκέτο για τον αποκλεισμό της λειτουργίας του σε θέση “Ο” (ανοικτό).

Το κλειδί του λουκέτου μπορεί να παραδοθεί αποκλειστικά στο χειριστή καταρτισμένο ή ενημερωμένο για τις αρμοδιότητες που του έχουν ανατεθεί και για τους ενδεχόμενους κινδύνους που προέρχονται από αυτήν τη διαδικασία συγκόλλησης ή από την αμελή χρήση της πόντας.

Απουσία του χειριστή ο διακόπτης πρέπει να τοποθετείται σε θέση “Ο” και να ακινητοποιείται με κλειστό λουκέτο και χωρίς κλειδί.



- Εκτελέστε την ηλεκτρική εγκατάσταση σύμφωνα με τους προβλεπόμενους κανονισμούς και τη νομοθεσία πρόληψης ατυχημάτων.
- Η πόντα πρέπει να συνδέεται αποκλειστικά σε σύστημα τροφοδοσίας με γειωμένο αγωγό ουδέτερου.
- Βεβαιωθείτε ότι η πρίζα τροφοδοσίας είναι σωστά συνδεδεμένη στη γείωση προστασίας.
- Μην χρησιμοποιείτε καλώδια με αλλοιωμένη μόνωση ή χαλαρωμένες συνδέσεις.
- Χρησιμοποιείτε την πόντα σε θερμοκρασία περιβάλλοντος αέρα μεταξύ 5°C και 40°C και σχετική υγρασία 50% μέχρι θερμοκρασίες 40°C και σχετική υγρασία 90% για θερμοκρασίες μέχρι 20°C.
- Μην χρησιμοποιείτε την πόντα σε υγρά περιβάλλοντα ή βρεγμένα ή κάτω από βροχή.
- Η σύνδεση των καλωδίων συγκόλλησης και οποιαδήποτε ενέργεια τακτικής συντήρησης σε βραχιόνες και/ή ηλεκτρόδια πρέπει να εκτελούνται με την πόντα σβηστή και απόσυνδεδεμένη από το δίκτυο τροφοδοσίας ηλεκτρισμού και αέρα (αν υπάρχει). Στις πόντες που ενεργοποιούνται με κύλινδρο αέρα είναι αναγκαίο να ακινητοποιηθεί ο γενικός διακόπτης σε θέση “Ο” με το προμηθευόμενο λουκέτο.
- Η ίδια διαδικασία πρέπει να τηρείται και για τη σύνδεση στο υδρικό δίκτυο ή σε μια μονάδα ψύξης κλειστού κυκλώματος (πόντες με ψύξη νερού) και σε κάθε περίπτωση ενέργειας επισκευής (έκτακτη συντήρηση).
- Στις πόντες που ενεργοποιούνται με κύλινδρο αέρα είναι αναγκαίο να ακινητοποιηθεί ο γενικός διακόπτης σε θέση “Ο” με το προμηθευόμενο λουκέτο.
- Η ίδια διαδικασία πρέπει να τηρείται και για τη σύνδεση στο υδρικό δίκτυο ή σε μια μονάδα ψύξης κλειστού κυκλώματος (πόντες ψύξης νερού) και σε κάθε περίπτωση ενέργειας επισκευής (έκτακτη συντήρηση).
- Απαγορεύεται η χρήση της συσκευής σε περιβάλλοντα που ανήκουν σε κατηγορίες περιοχής που χαρακτηρίζονται επικίνδυνες από άποψη κινδύνου έκρηξης λόγω παρουσίας αερίων, σκόνης ή ομίχλης.



- Μην συγκολλείτε σε δοχεία ή σωληνώσεις που περιέχουν ή περιείχαν εύφλεκτα υγρά ή αέρια υλικά.
- Αποφύγετε να εργάζεστε σε υλικά που καθαρίστηκαν με χλωριούχους διαλύτες ή κοντά σε αυτές τις ουσίες.
- Μην συγκολλείτε σε δοχεία υπό πίεση.
- Απομακρύνετε από την περιοχή εργασίας όλες τις εύφλεκτες ουσίες (πχ. ξύλο, χαρτί, πανιά κλπ).
- Αφήστε να κρυώσει το μέταλλο που μόλις κατεργάστηκε! Μην τοποθετείτε το κομμάτι κοντά σε εύφλεκτες ουσίες.
- Εξασφαλίστε έναν κατάλληλο αερισμό ή κατάλληλα μέσα για την αφαίρεση των καπνών συγκόλλησης κοντά στα ηλεκτρόδια. Είναι αναγκαία μια συστηματική προσέγγιση για τον προσδιορισμό των ορίων έκθεσης στους καπνούς συγκόλλησης ανάλογα με τη σύνθεση, την περιεκτικότητα και τη διάρκεια της έκθεσης.



- Προστατεύετε πάντα τα μάτια με τα ειδικά γυαλιά προστασίας.
- Φοράτε γάντια και ενδύματα προστασίας κατάλληλα για τις κατεργασίες συγκόλλησης με αντίσταση.
- Θορυβότητα: Αν εξαιτίας ενεργειών συγκόλλησης ιδιαίτερα έντονες επαληθεύεται ένα επίπεδο ημερήσιας ατομικής έκθεσης (LEP,d) ίσο ή ανώτερο των 85db(A), είναι υποχρεωτική η χρήση κατάλληλων μέσων ατομικής προστασίας.



- Το πέρασμα του ρεύματος πονταρίσματος δημιουργεί ηλεκτρομαγνητικά πεδία (EMF) στην περιοχή γύρω από το κύκλωμα πονταρίσματος. Τα ηλεκτρομαγνητικά πεδία μπορούν να παρέμβουν με ορισμένες ιατρικές συσκευές (πχ. βηματοδότης, αναπνευστήρες, μεταλλικές προθέσεις κλπ.). Πρέπει να υιοθετούνται κατάλληλα προστατευτικά μέτρα σε σχέση με άτομα που φέρουν συσκευές αυτού του είδους. Για παράδειγμα να απαγορεύεται η είσοδος στην περιοχή όπου χρησιμοποιείται η πόντα. Αυτή η πόντα ικανοποιεί τα τεχνικά στάνταρντ προϊόντος για αποκλειστική χρήση σε βιομηχανικό περιβάλλον για επαγγελματικό σκοπό. Δεν εγγυάται η ανταπόκριση στα βασικά όρια που αφορούν την έκθεση του ανθρώπου στα ηλεκτρομαγνητικά πεδία σε οικιακό περιβάλλον.

Ο χειριστής πρέπει να τηρεί τις ακόλουθες διαδικασίες ώστε να περιορίζει την έκθεση στα ηλεκτρομαγνητικά πεδία:

- Στερεώστε μαζί όσο το δυνατόν πιο κοντά τα δυο καλώδια πονταρίσματος (αν υπάρχουν).
- Διατηρήστε το κεφάλι και τον κορμό του σώματος όσο το δυνατόν πιο μακριά από το κύκλωμα πονταρίσματος.
- Μην τυλίγετε ποτέ τα καλώδια πονταρίσματος (αν υπάρχουν) γύρω από το σώμα.
- Μην ποντάρτε με το σώμα ανάμεσα στο κύκλωμα πονταρίσματος. Κρατήστε αμφοτέρωτα τα καλώδια στην ίδια πλευρά του σώματος.
- Συνδέστε το καλώδιο επιστροφής του ρεύματος πονταρίσματος (αν υπάρχει) στο μέταλλο προς πονταρίσμα όσο το δυνατόν πιο κοντά στη σύνδεση υπό εκτέλεση.
- Μην ποντάρτε κοντά, καθιστοί ή ακουμπισμένοι στην πόντα (ελάχιστη απόσταση: 50cm).
- Μην αφήνετε σιδηρομαγνητικά αντικείμενα κοντά στο κύκλωμα πονταρίσματος.
- Ελάχιστη απόσταση:
 - d = 3cm, f = 50cm (Εικ. O),
 - d = 3cm, f = 50cm (Εικ. P),
 - d = 30cm (Εικ. Q),
 - d = 20cm (Εικ. R) Studder.



- Συσκευή κατηγορίας A: Αυτή η πόντα ανταποκρίνεται στις απαιτήσεις του τεχνικού στάνταρντ προϊόντος για αποκλειστική χρήση σε βιομηχανικό περιβάλλον για επαγγελματική χρήση. Δεν εγγυάται η ανταπόκριση στην ηλεκτρομαγνητική συμβατότητα σε οικιακούς χώρους και σε κτίρια που συνδέονται άμεσα σε δίκτυο τροφοδοσίας χαμηλής τάσης που τροφοδοτεί κτίρια που προορίζονται σε κατοικίες.

ΠΡΟΒΛΕΠΟΜΕΝΗ ΧΡΗΣΗ

Η εγκατάσταση σχεδιάστηκε για να χρησιμοποιείται αποκλειστικά σε αμαξώματα για την επισκευή αυτοκινήτων: πρέπει να χρησιμοποιείται αποκλειστικά για το πονταρίσμα ενός ή περισσότερων ελασμάτων από χάλυβα χαμηλής περιεκτικότητας άνθρακα, διαφόρων διαστάσεων και σχήματος ανάλογα με την κατεργασία προς εκτέλεση.



ΥΠΟΛΟΙΠΟΙ ΚΙΝΔΥΝΟΙ

ΚΙΝΔΥΝΟΣ ΣΥΝΘΛΙΨΗΣ ΑΝΩ ΑΚΡΩΝ ΜΗΝ ΤΟΠΟΘΕΤΕΙΤΕ ΤΑ ΧΕΡΙΑ ΚΟΝΤΑ ΣΕ ΜΕΡΗ ΠΟΥ ΚΙΝΟΥΝΤΑΙ!

Ο τρόπος λειτουργίας της πόντας και η μεταβλητότητα σχήματος και διαστάσεων του κομματιού σε κατεργασία εμποδίζουν την υλοποίηση μιας ολοκληρωμένης προστασίας κατά του κινδύνου σύνθλιψης των άνω άκρων: δάκτυλα, χέρι, βραχίονας.

Ο κίνδυνος πρέπει να μειώνεται υιοθετώντας τα κατάλληλα προληπτικά μέτρα:

- Ο χειριστής πρέπει να είναι έμπειρος και εκπαιδευμένος σε σχέση με τη διαδικασία συγκόλλησης με αντίσταση με αυτήν την τυπολογία συσκευών.
- Πρέπει να εκτελείται η αξιολόγηση του κινδύνου σε σχέση με κάθε τυπολογία εργασίας προς εκτέλεση. Είναι αναγκαίο να προβλέψετε τις κατάλληλες εγκαταστάσεις και προστατευτικές επικαλύψεις ώστε να στηρίξετε και να οδηγήσετε το κομμάτι σε κατεργασία για να απομακρύνετε τα χέρια από την επικίνδυνη περιοχή των ηλεκτροδίων.
- Σε περίπτωση χρήσης μια φορητής πόντας: πιάστε σταθερά τη λαβίδα κρατώντας τα δυο χέρια στις ειδικές λαβές, διατηρείτε πάντα τα χέρια μακριά από τα ηλεκτρόδια.
- Σε όλες τις περιπτώσεις όπου η διαμόρφωση του τεμαχίου το επιτρέπει, ρυθμίστε την απόσταση των ηλεκτροδίων ώστε να μην ξεπερνώνται 6 mm διαδρομής.
- Εμποδίζετε σε περισσότερα άτομα να εργάζονται ταυτόχρονα με την ίδια πόντα.
- Η περιοχή εργασίας πρέπει να απαγορεύεται σε ξένα άτομα.
- Μην αφήνετε αφύλακτα την πόντα: σε αυτήν την περίπτωση είναι υποχρεωτικό να την αποσυνδέετε από το δίκτυο τροφοδοσίας. Στις πόντες που ενεργοποιούνται με κύλινδρο αέρα φέρτε το γενικό διακόπτη σε "Ο" και ακινητοποιήστε τον με το προμηθευόμενο λουκέτο. Το κλειδί πρέπει να αφαιρείται και να φυλάγεται από τον υπεύθυνο.
- Χρησιμοποιείτε αποκλειστικά τα ηλεκτρόδια που προβλέπονται για τη μηχανή (βλέπετε κατάλογο ανταλλακτικών) χωρίς να αλλοιώσετε το σχήμα τους.

ΚΙΝΔΥΝΟΣ ΕΓΚΑΥΜΑΤΩΝ

Ορισμένα μέρη της πόντας (ηλεκτρόδια - βραχίονες και παρακείμενες περιοχές) μπορούν να φτάσουν σε θερμοκρασίες πάνω από 65°C: είναι αναγκαίο να φοράτε κατάλληλα προστατευτικά ενδύματα. Αφήστε το μέταλλο που μόλις συγκολληθήκε να κρυώσει πριν το αγγίξετε!

ΚΙΝΔΥΝΟΣ ΑΝΑΤΡΟΠΗΣ ΚΑΙ ΠΤΩΣΗΣ

- Τοποθετήστε την πόντα σε οριζόντια επιφάνεια κατάλληλης ικανότητας προς τη μάζα. Δεσμεύστε στην επιφάνεια στήριξης την πόντα (όταν προβλέπεται στο κεφάλαιο "ΕΓΚΑΤΑΣΤΑΣΗ" αυτού του εγχειριδίου). Σε αντίθετη περίπτωση, κεκλιμένα ή ανώμαλα δάπεδα, κινητές επιφάνειες στήριξης, υπάρχει ο κίνδυνος ανατροπής.
- Απαγορεύεται η ανύψωση της πόντας, εκτός της περίπτωσης που προβλέπεται ρητά στο κεφάλαιο "ΕΓΚΑΤΑΣΤΑΣΗ" αυτού του εγχειριδίου.
- Σε περίπτωση χρήσης συρόμενων μηχανών: αποσυνδέστε την πόντα από την τροφοδοσία ηλεκτρισμού και αέρα (αν υπάρχει) πριν μετακινήσετε τη μονάδα σε άλλη περιοχή εργασίας. Προσέξτε τα εμπόδια και τις ανωμαλίες του εδάφους (για παράδειγμα καλώδια και σωλήνες).

ΑΚΑΤΑΛΛΗΛΗ ΧΡΗΣΗ

Είναι επικίνδυνη η χρήση της πόντας για οποιαδήποτε κατεργασία διαφορετική από την προβλεπόμενη (βλέπετε ΠΡΟΒΛΕΠΟΜΕΝΗ ΧΡΗΣΗ).



ΠΡΟΣΤΑΣΙΕΣ ΚΑΙ ΚΑΛΥΜΜΑΤΑ

Οι προστασίες και τα κινητά μέρη του περιβλήματος της πόντας πρέπει να είναι στη θέση τους πριν συνδέσετε την ίδια στο δίκτυο τροφοδοσίας.

ΠΡΟΣΟΧΗ! Οποιαδήποτε χειρωνακτική παρέμβαση σε κινητά προσιτά μέρη της πόντας, για παράδειγμα:

- Αντικατάσταση και συντήρηση ηλεκτροδίων
 - Ρύθμιση της θέσης βραχιόνων ή ηλεκτροδίων
- ΠΡΕΠΕΙ ΝΑ ΕΚΤΕΛΕΣΤΕΙ ΜΕ ΤΗΝ ΠΟΝΤΑ ΣΒΗΣΤΗ ΚΑΙ ΑΠΟΣΥΝΔΕΔΕΜΕΝΗ ΑΠΟ ΤΟ ΔΙΚΤΥΟ ΤΡΟΦΟΔΟΣΙΑΣ ΗΛΕΚΤΡΙΣΜΟΥ ΚΑΙ ΑΕΡΑ (αν υπάρχει).**
ΓΕΝΙΚΟΣ ΔΙΑΚΟΠΤΗΣ ΑΚΙΝΗΤΟΠΟΙΗΜΕΝΟΣ ΣΕ "Ο" ΜΕ ΛΟΥΚΕΤΟ ΚΛΕΙΣΤΟ ΚΑΙ ΚΛΕΙΔΙ ΠΟΥ ΕΧΕΙ ΑΦΑΙΡΕΘΕΙ στα μοντέλα με ενεργοποίηση ΚΥΛΙΝΔΡΟΥ ΑΕΡΑ).

ΑΠΟΘΗΚΕΥΣΗ

- Τοποθετήστε τη μηχανή και τα εξαρτήματά της (με ή χωρίς συσκευασία) σε κλειστούς χώρους.
 - Η σχετική υγρασία του αέρα δεν πρέπει να ξεπερνάει το 80%.
 - Η θερμοκρασία περιβάλλοντος πρέπει να κυμαίνεται μεταξύ -15°C και 45°C.
- Σε περίπτωση μηχανής με μονάδα ψύξης νερού και θερμοκρασία περιβάλλοντος κατώτερη από 0°C: προσθέστε το προβλεπόμενο αντιψυκτικό υγρό ή αδειάστε εντελώς το υδραυλικό κύκλωμα και τη δεξαμενή νερού. Χρησιμοποιείτε πάντα κατάλληλα μέτρα για να προστατεύσετε τη μηχανή από την υγρασία, από ακαθαρσίες και φθορά.

2. ΕΙΣΑΓΩΓΗ ΚΑΙ ΓΕΝΙΚΗ ΠΕΡΙΓΡΑΦΗ

2.1 ΕΙΣΑΓΩΓΗ

Φορητή εγκατάσταση για συγκόλληση με αντίσταση (πόντα) με ψηφιακό έλεγχο μέσω μικροεπεξεργαστή. Εφοδιασμένη με ταχύτριζες για τα καλώδια συγκόλλησης, διευκολύνει την άμεση εναλλαξιμότητα των εργαλείων, επιτρέποντας την εκτέλεση πολυάριθμων κατεργασιών εν θερμώ και σημειακών συγκολλήσεων σε ελάσματα, ειδικά σε αμαξώματα και τομείς με ανάλογες κατεργασίες.

Η πόντα διατίθεται σε δυο εκδόξεις:

- Εκδοχή με ψύξη αέρα, σε συντόμηση "A.F."
- Εκδοχή με ψύξη αέρα και νερού (λαβίδα), σε συντόμηση "AQUA"

Τα κύρια χαρακτηριστικά είναι:

- αυτόματη επιλογή των παραμέτρων συγκόλλησης,
 - αυτόματη αναγνώριση εγκατεστημένου εργαλείου,
 - αυτόματος έλεγχος που απενεργοποιεί τη ψύξη αέρα (μόνο αν υπάρχει),
 - επιλογή βέλτιστου ρεύματος πονταρίσματος σε συνάρτηση με τη διαθέσιμη ισχύ δικτύου,
 - περιορισμός υπερρεύματος γραμμής στην ένταξη (έλεγχος ημφ ένταξης),
 - Οθόνη LCD με οπίσθιο φωτισμό για να εμφανίζονται οι χειρισμοί και οι παράμετροι που ρυθμίστηκαν.
- Η πόντα μπορεί να κατεργάζεται ελάσματα σιδήρου χαμηλής περιεκτικότητας άνθρακα και ελάσματα γαλβανισμένου σιδήρου.

2.2 ΠΡΟΜΗΘΕΥΟΜΕΝΑ ΕΞΑΡΤΗΜΑΤΑ

- Λαβίδα αεροπιεσμένης εκκίνησης με καλώδια και ψύξη αέρα (βραχίονες 120 mm και ηλεκτρόδια στάνταρντ): εκδοχή A.F.
- Λαβίδα αεροπιεσμένης εκκίνησης με καλώδια και ψύξη νερού (βραχίονες 120 mm), εκδοχή AQUA,
- Ενσωματωμένη μονάδα για την ψύξη νερού κλειστού κυκλώματος: ΕΚΔΟΧΗ AQUA,
- Μονάδα μειωτήρα πίεσης-φίλτρου μανομέτρου με ηλεκτροβαλβίδα (τροφοδοσία πεπιεσμένου αέρα),
- Ενσωματωμένο καρότσι,

2.3 ΕΞΑΡΤΗΜΑΤΑ ΚΑΤΑ ΠΑΡΑΓΓΕΛΙΑ

- Ζεύγος βραχιόνων με ηλεκτρόδια διαφορετικού μήκους και/ή σχήματος για λαβίδα αέρα με ψύξη αέρα/νερού (βλ. λίστα ανταλλακτικών).
- Λαβίδα χειροκίνητης ενεργοποίησης με ζεύγος καλωδίων.
- Ζεύγος βραχιόνων και ηλεκτροδίων διαφορετικού μήκους και/ή σχήματος για χειροκίνητη λαβίδα (βλ. λίστα ανταλλακτικών).
- Λαβίδα τύπου "C" χειροκίνητης ενεργοποίησης με καλώδια.
- Kit Studder πλήρες με ξεχωριστό καλώδιο σώματος και κασέλα εξαρτημάτων.
- Λαβίδα για διπλή ραφή με ψύξη αέρα και καλώδια.
- Kit Studder χωρίς σκανδάλη, εφοδιασμένο με καλώδιο σώματος (συγκολλεί στην επαφή χωρίς χρήση πλήκτρου).
- Θερμικό πιστόλι για συγκόλληση με συνδετήρες πλαστικών μερών.
- Συνδετήρες για θερμικό πιστόλι (βλ. λίστα ανταλλακτικών).
- Kit πυλώνα στήριξης και εκφορτωτή βάρους για τη λαβίδα.

3. ΤΕΧΝΙΚΑ ΣΤΟΙΧΕΙΑ

3.1 ΠΙΝΑΚΑΣ ΤΕΧΝΙΚΩΝ ΣΤΟΙΧΕΙΩΝ (Εικ. Α)

Τα κύρια στοιχεία σχετικά με τη χρήση και τις αποδόσεις της πόντας συνοψίζονται στον πίνακα τεχνικών στοιχείων με την ακόλουθη έννοια:

- 1 - Αριθμός φάσεων και συχνότητα της γραμμής τροφοδοσίας.
- 2 - Τάση τροφοδοσίας.
- 3 - Ισχύς δικτύου σε μόνιμο καθεστώς (100%).
- 4 - Ονομαστική ισχύς δικτύου με σχέση διαλείπουσας λειτουργίας 50%.
- 5 - Μέγιστη τάση άνευ φορτίου στα ηλεκτρόδια.
- 6 - Μέγιστο ρεύμα με ηλεκτρόδια σε βραχυκύκλωμα.
- 7 - Ρεύμα στο δευτερεύον σε μόνιμο καθεστώς (100%).
- 8 - Απόσταση και μήκος βραχίονα (στάνταρντ).
- 9 - Μέγιστη δύναμη στα ηλεκτρόδια.
- 10 - Ονομαστική πίεση πηγής πεπιεσμένου αέρα.
- 11 - Πίεση πηγής πεπιεσμένου αέρα αναγκαία ώστε να επιτυγχάνεται η μέγιστη δύναμη στα ηλεκτρόδια.
- 12 - Παροχή νερού ψύξης.
- 13 - Πτώση ονομαστικής πίεσης του υγρού ψύξης.
- 14 - Σωματώση εγκατάστασης.
- 15 - Σύμβολα αναφερόμενα στην ασφάλεια η έννοια των οποίων εξηγείται στο κεφάλαιο 1 "Γενική ασφάλεια για τη συγκόλληση με αντίσταση".

Σημείωση: Το παράδειγμα της πινακίδας είναι μόνο ενδεικτικό της έννοιας των συμβόλων και των ψηφίων. Οι ακριβείς τιμές των τεχνικών στοιχείων της πόντας που είναι στην κατοχή σας προκύπτουν άμεσα από την πινακίδα που βρίσκεται πάνω στην ίδια.

3.2 ΆΛΛΑ ΤΕΧΝΙΚΑ ΣΤΟΙΧΕΙΑ

3.2.1 Ηλεκτροπόντα

Γενικά χαρακτηριστικά

- Τάση και συχνότητα τροφοδοσίας : 400 V (±15%) ~ 2ph-50/60 Hz
- ή : 230 V (±15%) ~ 1ph-50/60 Hz
- Κατηγορία ηλεκτρικής προστασίας : I
- Κατηγορία μόνωσης : H
- Βαθμός προστασίας περιβλήματος : IP 20
- Είδος ψύξης : AF (Εξαναγκασμένος Αέρας), Νερό (Εκδοχή AQUA)

- (*) Όγκος (LxWxH) : 710 x 450 x 910 mm
- (**) Βάρος : 66 kg AF, 81 kg AQUA

Input

- Μέγιστη ισχύς σε βραχυκύκλωμα (Scc) : 58 kVA
- Παράγοντας ισχύος στο μέγιστο : 0.8
- Καθυστερημένες ασφάλειες δικτύου : 32 A (400 V)/64 A (230 V)
- Αυτόματος διακόπτης δικτύου : 63 A @ 230 V ("C" - IEC60947-2)

- Καλώδιο τροφοδοσίας (L≤4m) : 3 x 4 mm²(400V) - 3 x 6 mm² (230 V)

Output

- Δευτερεύουσα τάση ανοικτού κυκλώματος (U₂ d) : 10 V
- Μέγιστο ρεύμα πονταρίσματος (I₂ max) : 7 kA
- Ικανότητα πονταρίσματος : max 3 + 3 mm
- Σχέση διαλείπουσας λειτουργίας : 1.5% A.F., 3% AQUA
- Μέγιστη δύναμη στα ηλεκτρόδια : 150 daN
- Προεξέχον μήκος βραχιόνων : 120-500 mm
- Ρύθμιση ρεύματος πονταρίσματος : αυτόματο
- Ρύθμιση χρόνου πονταρίσματος : αυτόματο σε συνάρτηση με το πάχος του ελάσματος και της λαβίδας που χρησιμοποιείται.

(*) ΣΗΜΕΙΩΣΗ: ο συνολικός όγκος δεν περιλαμβάνει καλώδια και πυλώνα στήριξης.

(**) ΣΗΜΕΙΩΣΗ: το βάρος γεννήτριας δεν περιλαμβάνει λαβίδα και πυλώνα στήριξης.

3.2.2 Μονάδα ψύξης (GRA)

Γενικά χαρακτηριστικά

- Μέγιστη πίεση (pmax) : 3 bar
- Ισχύς ψύξης (P @ 1l/min) : 1 kW
- Ικανότητα δεξαμενής : 8 l
- Υγρό ψύξης : ατπίονισμένο νερό

4. ΠΕΡΙΓΡΑΦΗ ΤΗΣ ΠΟΝΤΑΣ

4.1 ΣΥΝΟΛΟ ΠΟΝΤΑΣ ΚΑΙ ΚΥΡΙΑ ΤΜΗΜΑΤΑ ΤΗΣ (Εικ. Β)

Στο μπροστινό μέρος:

- 1 - Πίνακας ελέγχου,
- 2 - Σύνδεση καλωδίων λαβίδας (dinse),
- 3 - Ταχύτριζες για σύνδεση σωληνών αέρα,
- 4 - Ταχύτριζες για σύνδεση σωληνών νερού (εκδοχή AQUA),
- 5 - Σύνδεσμος 14 pin,



Στην μπροστινή πλευρά:

- 6 - Γενικός διακόπτης,
- 7 - Είσοδος καλωδίου τροφοδοσίας,
- 8 - Μονάδα ρύθμισης πίεσης, μανομέτρου και φίλτρου εισόδου αέρα,
- 9 - Πάγμα δεξαμενής ψυκτικής μονάδας (εκδοχή AQUA),
- 10 - Στάθμη νερού GRA (εκδοχή AQUA),
- 11 - Εξερισμός GRA (εκδοχή AQUA).

4.2 ΣΥΣΤΗΜΑΤΑ ΕΛΕΓΧΟΥ ΚΑΙ ΡΥΘΜΙΣΗΣ

4.2.1 Πίνακας ελέγχου (Εικ. C)

- START**
- 1. Πλήκτρο πολλαπλών λειτουργιών**
 - α) ΛΕΙΤΟΥΡΓΙΑ "START":**
επιτρέπει στη μηχανή να λειτουργήσει κατά την πρώτη εκκίνηση ή μετά από παρέμβαση συναγερμού.
ΣΗΜΕΙΩΣΗ: Η οθόνη ειδοποιεί το χειριστή, αν απαραίτητο, ότι πρέπει να πιέσει το πλήκτρο "START" για να μπορέσει να χρησιμοποιήσει τη μηχανή.
 - β) ΛΕΙΤΟΥΡΓΙΑ "MODE":**
επιλέγει το "παλμικό" ποντάρισμα  (ενεργοποιείται μόνο με λαβίδες αέρα) ή επιλέγει το εργαλείο του studder (εικ. C-8a / 8f ενεργοποιείται μόνο με πιστόλι studder).
 - γ) ΕΠΙΛΟΓΗ ΤΗΣ ΜΟΝΑΔΑΣ ΜΕΤΡΗΣΕΩΣ:**
διατηρώντας πιεσμένο το πλήκτρο για 3 δευτερόλεπτα μπορείτε να προσδιορίσετε τη μονάδα μετρήσεως του πάχους ελάσματος σε "χιλιοστά" [mm], "gauge" [ga] ή inch [in].

- 2-3. - / + Πλήκτρα διπλής λειτουργίας**
 - α) ΛΕΙΤΟΥΡΓΙΑ ΠΑΧΟΥΣ του ΕΛΑΣΜΑΤΟΣ:**
πιέζοντας το πλήκτρο [+]
αυξάνεται το πάχος του ελάσματος, πιέζοντας το πλήκτρο [-] ελαττώνεται.
 - β) ΛΕΙΤΟΥΡΓΙΑ ΕΠΙΛΟΓΗΣ ΕΠΙΠΕΔΟΥ TIME  ή POWER **POWER**:**
διατηρώντας πιεσμένο το πλήκτρο [-] για 3 δευτερόλεπτα μπορείτε να αυξήσετε ή ελαττώσετε το χρόνο συγκόλλησης  σε σχέση με την τιμή που προσδιορίστηκε αυτόματα από τη μηχανή **AUTO**.
διατηρώντας πιεσμένο το πλήκτρο [+] για 3 δευτερόλεπτα μπορείτε να αυξήσετε ή ελαττώσετε την ισχύ **POWER** συγκόλλησης σε σχέση με την τιμή που προσδιορίστηκε αυτόματα από τη μηχανή.













ΣΗΜΕΙΩΣΗ: ο προγραμματισμός της ισχύος πονταρίσματος επιτρέπει τη μεταβολή της τιμής ρεύματος που προγραμματίστηκε στο εργοστάσιο (5 kA) κατάλληλη για εγκατεστημένη ισχύ 10 kW .



ΣΗΜΑΝΤΙΚΟ: Ο ΠΝ. 1 χορηγεί την αντιστοιχία ανάμεσα σε επιλεγμένο ρεύμα και ελάχιστη ισχύ δικτύου που πρέπει να διατίθεται στον τόπο εγκατάστασης (εγκατεστημένη ισχύς), ώστε να αποφεύγεται η πιθανότητα μη έγκαιρης παρέμβασης της προστασίας γραμμής. Συνιστάται να προσαρμόζεται ο προγραμματισμός τόσο στην περίπτωση που η τιμή "default" προκύπτει ανεπαρκής για την άριστη εκτέλεση της ραφής με το επιλεγμένο πάχος (το αντίστοιχο πάχος αναδοσβήνει), ή, όταν η εγκατεστημένη ισχύς είναι συμβατή, επιλέγοντας την τιμή 7 kA και εξασφαλίζοντας έτσι μεγαλύτερη λειτουργική ασφάλεια σε όλες τις εφαρμογές.
Ο προγραμματισμός με κατώτερες τιμές ρεύματος περιορίζει, κατά συνέπεια, το μέγιστο συγκολλησιμο πάχος.

4. Οθόνη LCD

- 5.  START**
Ειδοποιεί ότι είναι αναγκαίο να πιέσετε το πλήκτρο  για να επιτρέψετε στη μηχανή να συγκολλήσει.
- 6.  8.8.8**
Εμφανίζει το πάχος του ελάσματος και ενδεχόμενους κωδικούς συναγερμού.
- 7.  **
Ενεργοποιείται συνδέοντας το πιστόλι Studder με σκανδάλη ή χωρίς (εκδοχή που ενεργοποιείται με επαφή).
- 8a. **
Δείχνει το ποντάρισμα σε σφήνες, ήλους, ροδέλες, ειδικές ροδέλες με ειδικά ηλεκτροδία.
- 8b. **
Δείχνει το ποντάρισμα σε βίδες διαμέτρου 4+6 και ήλους διαμέτρου 5 με ειδικό ηλεκτροδίο.
- 8c. **
Δείχνει τη συγκόλληση μεμονωμένου σημείου με ειδικό ηλεκτροδίο.
- 8d. **
Δείχνει την επαναφορά των ελασμάτων με το ηλεκτροδίο άνθρακα.
- 8e. **
Δείχνει το σφυροκόπημα των ελασμάτων με ειδικό ηλεκτροδίο.
- 8f. **
Δείχνει το ποντάρισμα διαλείπουσας λειτουργίας για το μπάλωμα στις λαμαρίνες με ειδικό ηλεκτροδίο.
- 9. **
Δείχνει το επίπεδο του χρόνου συγκόλλησης  ή του **POWER** σε σχέση με την αυτόματα ρυθμισμένη τιμή **AUTO**.

- 10. **
Δείχνει ότι η λειτουργία παλμικού πονταρίσματος ενεργοποιήθηκε (μόνο για λαβίδες αέρα).
- 11. **
Δείχνει ότι χρησιμοποιείται μια λαβίδα "χειροκίνητης" ενεργοποίησης και όχι "αεροπιεσμένη".
- 12. **
Δείχνει ότι η λαβίδα σε χρήση είναι ενεργοποιημένη.
- 13-14-15.   **
  δείχνουν λαβίδα διπλής ραφής,   δείχνουν λαβίδα τύπου "X", ενεργοποιείται με πιστόλι Studder.
- 16. **
Αντιπροσωπεύει το πάχος του ελάσματος για συγκόλληση.
- 17. **
Δείχνει ότι η μηχανή είναι σε θερμοστατική προστασία.
- 18. **
Δείχνει ότι χρησιμοποιείται το θερμικό πιστόλι με συνδετήρες για τη συγκόλληση πλαστικών μερών.
- 19. **ga**
in
mm**
Δείχνει τη μονάδα μετρήσεως πάχους του ελάσματος.

4.2.2 Μονάδα ρύθμισης πίεσης και μανομέτρου (εικ. B-8)

Επιτρέπει τη ρύθμιση της πίεσης που ασκείται στα ηλεκτροδία της λαβίδας αέρα ενεργώντας στον περιστροφικό διακόπτη και την προσαρμογή της ροής ψυκτικού αέρα στις λαβίδες που προβλέπουν τη δυνατότητα αυτή. Συνιστάται να ρυθμίσετε την πίεση στο μέγιστο χωρίς να ξεπεράσετε τα 8 bar.

4.3 ΛΕΙΤΟΥΡΓΙΕΣ ΑΣΦΑΛΕΙΑΣ ΚΑΙ ΑΠΟΚΛΕΙΣΜΟΥ ΛΕΙΤΟΥΡΓΙΑΣ

4.3.1 Προστασίες και συναγερμοί (ΠΙΝ. 2)

- α) Θερμική προστασία:**
Παρεμβαίνει σε περίπτωση υπερθέρμανσης της πόντας εξαιτίας έλλειψης ή ανεπαρκούς ροής ψυκτικού υγρού ή κύκλου εργασίας που υπερβαίνει το αποδεκτό όριο.
Η παρέμβαση συνοδεύεται από εικόνα που ανάβει στην οθόνη (εικ. C-17) και:
AL1 = θερμικός συναγερμός μηχανής.
AL2 = θερμικός συναγερμός λαβίδας, studder.
ΑΠΟΤΕΛΕΣΜΑ: ακινητοποίηση, άνοιγμα ηλεκτροδίων (κύλινδρος στην εκφόρτωση), διακοπή ρεύματος (συγκόλληση απαγορευμένη).
ΑΠΟΚΑΤΑΣΤΑΣΗ: χειροκίνητη (δράση στο πλήκτρο "START" αφού η θερμοκρασία επανέλθει στα αποδεκτά όρια - σβήσιμο εικόνας).
- β) Γενικός διακόπτης:**
- Θέση "O" = ανοικτός με δυνατότητα λουκέτου (βλέπε κεφάλαιο 1).



ΠΡΟΣΟΧΗ! Σε θέση "O" οι εσωτερικοί ακροδέκτες L1+L2 (N) σύνδεσης καλωδίου τροφοδοσίας είναι υπό τάση.

- Θέση "I" = κλειστός: πόντα τροφοδοτημένη αλλά όχι σε λειτουργία (STAND BY - ζητείται να πιέσετε το πλήκτρο "START").
- λειτουργία έκτακτης ανάγκης
Με πόντα σε λειτουργία το άνοιγμα (θέση "I"=>θέση "O") ορίζει τη στάση σε συνθήκες ασφάλειας:
 - ρεύμα απαγορευμένο,
 - άνοιγμα ηλεκτροδίων (κύλινδρος στην εκφόρτωση),
 - αυτόματη επανεκκίνηση απαγορευμένη.



ΠΡΟΣΟΧΗ! ΠΡΟΣΟΧΗ! ΕΛΕΓΧΤΕ ΠΕΡΙΟΔΙΚΑ ΤΗ ΣΩΣΤΗ ΛΕΙΤΟΥΡΓΙΑ ΤΗΣ ΣΤΑΣΗΣ ΑΣΦΑΛΕΙΑΣ.

- γ) Ασφάλεια ψυκτικής μονάδας (εκδοχή AQUA)**
Επεμβαίνει σε περίπτωση έλλειψης ή πτώσης πίεσης νερού ψύξης.
Η παρέμβαση συνοδεύεται από ένδειξη στην οθόνη AL 9 = συναγερμός έλλειψης νερού.
ΑΠΟΤΕΛΕΣΜΑ: ακινητοποίηση, άνοιγμα ηλεκτροδίων (κύλινδρος στην εκφόρτωση), διακοπή ρεύματος (συγκόλληση απαγορευμένη).
ΑΠΟΚΑΤΑΣΤΑΣΗ: γεμίστε με ψυκτικό υγρό στη συνέχεια σβήστε και ανάψτε τη μηχανή (βλέπε και Παρ. 5.6 "προετοιμασία ψυκτικής μονάδας").
- δ) Προστασία από υπέρ και υπόταση**
Η παρέμβαση συνοδεύεται από ένδειξη στην οθόνη AL 3 = συναγερμός υπέρτασης και AL 4 = συναγερμός υπότασης.
ΑΠΟΤΕΛΕΣΜΑ: ακινητοποίηση, άνοιγμα ηλεκτροδίων (κύλινδρος στην εκφόρτωση), διακοπή ρεύματος (συγκόλληση απαγορευμένη).
ΑΠΟΚΑΤΑΣΤΑΣΗ: χειροκίνητη (δράση στο πλήκτρο "START").
- ε) Πλήκτρο "START" (Εικ. C-5).**
Είναι αναγκαία η ενεργοποίησή του ώστε να ελέγχεται η ενέργεια συγκόλλησης σε κάθε μια από τις ακόλουθες συνθήκες:
 - σε κάθε κλείσιμο του γενικού διακόπτη (θέση "O"=>θέση "I").
 - μετά από κάθε παρέμβαση των συστημάτων ασφαλείας / προστασίας,
 - μετά την επιστροφή τροφοδοσίας ενέργειας (ηλεκτρικής και πεπιεσμένου αέρα) που προηγουμένως διακόπηκε λόγω ανάντη διακοπής ή βλάβης,



ΠΡΟΣΟΧΗ! ΕΛΕΓΧΤΕ ΠΕΡΙΟΔΙΚΑ ΟΤΙ Η ΕΚΚΙΝΗΣΗ ΣΕ ΣΥΝΘΗΚΕΣ ΑΣΦΑΛΕΙΑΣ ΛΕΙΤΟΥΡΓΕΙ ΣΩΣΤΑ.

5. ΕΓΚΑΤΑΣΤΑΣΗ



ΠΡΟΣΟΧΗ! ΕΚΤΕΛΕΣΤΕ ΟΛΕΣ ΤΙΣ ΕΝΕΡΓΕΙΕΣ ΕΓΚΑΤΑΣΤΑΣΗΣ ΚΑΙ ΤΙΣ ΣΥΝΔΕΣΕΙΣ ΗΛΕΚΤΡΙΣΜΟΥ ΚΑΙ ΑΕΡΙΟΥ ΜΕ ΤΗΝ ΠΟΝΤΑ ΑΠΟΛΥΤΩΣ

ΣΒΗΣΤΗ ΚΑΙ ΑΠΟΣΥΝΔΕΔΕΜΕΝΗ ΑΠΟ ΤΟ ΔΙΚΤΥΟ ΤΡΟΦΟΔΟΣΙΑΣ. ΟΙ ΣΥΝΔΕΣΕΙΣ ΗΛΕΚΤΡΙΣΜΟΥ ΚΑΙ ΑΕΡΙΟΥ ΠΡΕΠΕΙ ΝΑ ΕΚΤΕΛΟΥΝΤΑΙ ΑΠΟΚΛΕΙΣΤΙΚΑ ΑΠΟ ΠΕΡΙΘΕΤΟ Η ΕΙΔΙΚΕΥΜΕΝΟ ΠΡΟΣΩΠΙΚΟ.

5.1 ΣΥΝΑΡΜΟΛΟΓΗΣΗ

Αποσκευάστε την πόντα, εκτελέστε τη συναρμολόγηση των τμημάτων που περιέχονται στη συσκευασία όπως περιγράφεται σε αυτό το κεφάλαιο (Εικ. D).

5.2 ΤΡΟΠΟΣ ΑΝΥΨΩΣΗΣ (Εικ. Ε).

Η ανύψωση της πόντας πρέπει να εκτελείται με διπλό συρματόσχοινο και γάντζους κατάλληλων διαστάσεων προς το βάρος της μηχανής, χρησιμοποιώντας τους ειδικούς δακτυλίους M8.

Απαγορεύεται κατά απόλυτο τρόπο η πρόσδεση της πόντας με άλλους τρόπους από τους ενδεχόμενους.

5.3 ΤΟΠΟΘΕΤΗΣΗ

Προορίστε για την εγκατάσταση μια επαρκώς ευρύχωρη περιοχή, χωρίς εμπόδια, ώστε να εγγυάται η πρόσβαση στον πίνακα ελέγχου, στο γενικό διακόπτη και στην περιοχή εργασίας σε πλήρη ασφάλεια.

Βεβαιωθείτε ότι δεν υπάρχουν εμπόδια στα ανοίγματα εισόδου και εξόδου του αέρα ψύξης και ότι δεν αναρροφούνται επαγωγικές σκόνες, διαβρωτικοί ατμοί, υγρασία κλπ.

Τοποθετήστε την πόντα σε μια επίπεδη επιφάνεια ομοιόμορφο και συμπαγούς υλικού, κατάλληλο να στηρίζει το βάρος (βλέπε "τεχνικά στοιχεία") ώστε να αποφεύγεται ο κίνδυνος ανατροπής ή επικίνδυνων μετακινήσεων.

5.4 ΣΥΝΔΕΣΗ ΣΤΟ ΔΙΚΤΥΟ

5.4.1 Προειδοποιήσεις

Πριν εκτελέσετε οποιαδήποτε ηλεκτρική σύνδεση, βεβαιωθείτε ότι τα τεχνικά στοιχεία που αναγράφονται στην πινακίδα της πόντας αντιστοιχούν στην τάση και συχνότητα δικτύου που διαθέτουν στον τόπο εγκατάστασης.

Η πόντα πρέπει να συνδεθεί αποκλειστικά σε σύστημα τροφοδοσίας με γειωμένο ουδέτερο αγωγό.

Για να εγγυηθεί η προστασία κατά της έμμεσης επαφής χρησιμοποιείτε διαφορικούς διακόπτες τύπου:

- Τύπου A () για μονοφασικές μηχανές,

- Τύπου B () για τριφασικές μηχανές.

Η πόντα δεν περιλαμβάνεται στις απαιτήσεις του κανονισμού IEC/EN 61000-3-12. Αν συνδεθεί σε δημόσιο δίκτυο τροφοδοσίας, είναι ευθύνη του ειδικού εγκατάστασης ή του χρήστη να επαληθεύσει ότι η πόντα μπορεί να συνδεθεί (αν αναγκάσει, συμβουλευτείτε τον φορέα του δικτύου διανομής).

5.4.2 Ρευματολήπτης και πρίζα

Συνδέστε στο καλώσιο τροφοδοσίας μια κανονικοποιημένη πρίζα (3P+T : χρησιμοποιούνται μόνο 2 πόλοι: ΔΙΑΦΑΣΙΚΗ σύνδεση!) κατάλληλης απόδοσης και προδιαθέστε μια πρίζα δικτύου προστεθειμένη από ασφαλείας ή μαγνητοθερμικό διακόπτη. Το ειδικό τερματικό γείωσης πρέπει να συνδεθεί στον αγωγό γείωσης (κίτρινο-πράσινο) της γραμμής τροφοδοσίας.

Η απόδοση και τα χαρακτηριστικά επέμβασης των ασφαλειών και του μαγνητοθερμικού διακόπτη αναγράφονται στην παράγραφο "ΤΕΧΝΙΚΑ ΣΤΟΙΧΕΙΑ".

Αν εγκατασταθούν περισσότερες μηχανές στίξης, διανέμετε την τροφοδοσία κυκλικά μεταξύ των τριών φάσεων ώστε να πραγματοποιήσετε ένα πιο ισορροπημένο φορτίο. Για παράδειγμα:

μηχανή στίξης 1: τροφοδοσία L1-L2;

μηχανή στίξης 2: τροφοδοσία L2-L3;

μηχανή στίξης 3: τροφοδοσία L3-L1.



ΠΡΟΣΟΧΗ! Η μη τήρηση των ανωτέρων κανόνων καθιστά αναποτελεσματικό το σύστημα ασφάλειας που προβλέπεται από τον κατασκευαστή (κατηγορία I) με επακόλουθους σοβαρούς κινδύνους για τα άτομα (π.χ. ηλεκτροπληξία) και πράγματα (π.χ. πυρκαγιά).

5.5 ΣΥΝΔΕΣΗ ΑΕΡΑ

- Προβλέψτε μια γραμμή πεπιεσμένου αέρα με πίεση άσκησης 8 bar.

- Εγκαταστήστε στη μονάδα φίλτρο ελάττωσης έναν από τους συνδέσμους πεπιεσμένου αέρα στη διάθεση σας για την προσαρμογή στις συνδέσεις που διαθέτουν στον τόπο εγκατάστασης.

5.6 ΠΡΟΕΤΟΙΜΑΣΙΑ ΜΟΝΑΔΑΣ ΨΥΞΗΣ (AQUA)



ΠΡΟΣΟΧΗ! Οι ενέργειες γέμισης πρέπει να εκτελούνται με τη συσκευή σβησμένη και αποσυνδεδεμένη από το δίκτυο τροφοδοσίας.

Αποφεύγετε να χρησιμοποιείτε αντιψυκτικά υγρά με ηλεκτρική αγωγιμότητα.

Χρησιμοποιείτε μόνο αποιονισμένο νερό.

- Ανοίξτε τη βαλβίδα εκροής (ΕΙΚ. B-11).

- Γεμίστε τη δεξαμενή με αποιονισμένο νερό μέσω του στομίου (Εικ. B-9): ικανότητα δεξαμενής = 8 l, προσέξτε ώστε να μην βγει μεγάλη ποσότητα νερού στο τέλος της γέμισης.

- Κλείστε το πώμα της δεξαμενής.

- Κλείστε τη βαλβίδα εκροής.

5.7 ΣΥΝΔΕΣΗ ΛΑΒΙΔΑΣ ΑΕΡΑ (Εικ. F)

- Συνδέστε τα φως DINSE στις ειδικές πρίζες.



ΠΡΟΣΟΧΗ! Τα "dinse" των καλωδίων συνδέονται στις πρίζες του πίνακα με δεξιόστροφη περιστροφή: βεβαιωθείτε ότι η στρίψη των καλωδίων δεν χαλαρώνει τη σύνδεση. Διαφορετικά περιστρέψτε τα "dinse" των καλωδίων αριστερόστροφα πριν τα τοποθετήσετε και τα σταθεροποιήσετε στον πίνακα.

- Συνδέστε τα δυο φως του αέρα στις ειδικές πρίζες της πόντας: μικρό φως (αέρα ψύξης), μεγάλο φως (αέρα πιστολιού αεροπιεσμένης λειτουργίας).

- Μόνο για την εκδοχή AQUA, συνδέστε τους σωλήνες νερού της λαβίδας στις ειδικές ταχύπρίζες της μηχανής τηρώντας τα χρώματα: μπλε σωλήνας σε μπλε πρίζα, κόκκινος σωλήνας σε κόκκινη πρίζα.

- Εισάγετε το σύνδεσμο του καλωδίου ελέγχου στην ειδική πρίζα 14 pin.

5.8 ΣΥΝΔΕΣΗ ΧΕΙΡΟΚΙΝΗΤΗΣ ΛΑΒΙΔΑΣ ΚΑΙ ΠΙΣΤΟΛΙΟΥ STUDDER ΜΕ ΚΑΛΩΔΙΟ ΣΩΜΑΤΟΣ (ΕΙΚ. G)

- Συνδέστε τα φως DINSE στις ειδικές πρίζες: μόνο για το studder συνδέστε πιστόλι και σώμα στα σχετικά dinse, όπως απεικονίζεται στο σχέδιο στη μηχανή.

- Εισάγετε το σύνδεσμο του καλωδίου ελέγχου στην ειδική πρίζα.

Οι συνδέσεις των πριζών αέρα του πεπιεσμένου αέρα δεν είναι απαραίτητες.

5.9 ΣΥΝΔΕΣΗ ΘΕΡΜΙΚΟΥ ΠΙΣΤΟΛΙΟΥ ΓΙΑ ΣΥΓΚΟΛΛΗΣΗ ΣΥΝΔΕΤΗΡΩΝ ΣΕ ΠΛΑΣΤΙΚΟ ΥΛΙΚΟ (ΕΙΚ. H)

- Αποσυνδέστε από τις πρίζες dinse την ενδεχόμενη λαβίδα που προηγουμένως χρησιμοποιήσατε.

- Συνδέστε το σύνδεσμο 14 pin του πιστολιού στον ειδικό σύνδεσμο όπως απεικονίζεται στην εικόνα H.

5.10 ΣΥΝΔΕΣΗ ΛΑΒΙΔΑΣ ΔΙΠΛΗΣ ΡΑΦΗΣ

- Ακολουθήστε την ίδια σειρά της λαβίδας αέρα χρησιμοποιώντας μόνο το φως του αέρα ψύξης.

6. ΣΥΓΚΟΛΛΗΣΗ (Στίξη)

6.1 ΠΡΟΚΑΤΑΡΚΤΙΚΕΣ ΕΝΕΡΓΕΙΕΣ

Πριν εκτελέσετε οποιαδήποτε ενέργεια στίξης, είναι απαραίτητες μια σειρά από επαληθεύσεις και ελέγχους, που πρέπει να εκτελεστούν με γενικό διακόπτη σε θέση "Ο" και κλειστό λουκέτο.

- Ελέγξτε ότι η ηλεκτρική σύνδεση είναι σωστά εκτελεσμένη σύμφωνα με τις προηγούμενες οδηγίες.

- Ελέγξτε τη σύνδεση αέρα, εκτελέστε τη σύνδεση του σωλήνα τροφοδοσίας στο δίκτυο αέρα, ρυθμίστε την πίεση μέσω του κουμπιού του μειωτήρα μέχρι να διαβάσετε στο μανόμετρο μια τιμή μεταξύ 4 και 8 bar (60 - 120 psi) σε συνάρτηση του πάχους της λαμαρίνας προς στίξη.

- Τοποθετήστε ανάμεσα στα ηλεκτρόδια ένα πάχος ισοδύναμο με το πάχος των λαμαρίνων. Επαληθεύστε ότι οι βραχιόνες, χειροκίνητα πλασιωμένοι, προκύπτουν παράλληλοι και τα ηλεκτρόδια σε άξονα (αιχμές που να συμπίπτουν).

- Κάντε τη ρύθμιση, αν απαραίτητο, λαοκάροντας τις βίδες εμπλοκής των βραχιόνων που μπορούν να περιστραφούν ή μετακινηθούν σε αμφότερες τις κατευθύνσεις κατά τον άξονά τους. Στο τέλος ρύθμισης σφραλίστε προσεκτικά τις βίδες εμπλοκής.

- Η ρύθμιση της διαδρομής εργασίας πραγματοποιείται ενεργώντας στα ηλεκτρόδια. Πρέπει να λαμβάνεται πάντα υπόψη ότι είναι απαραίτητη μια διαδρομή ανώτερη των 6-8 mm σε σχέση με τη θέση στίξης ώστε να ασκείται στο κομμάτι η προβλεπόμενη δύναμη.

Η ΕΙΚ. I δίνει μια ρύθμιση "στάνταρντ" της θέσης των ηλεκτροδίων με λαβίδα σε παύση.

- Χρησιμοποιώντας τη χειροκίνητη λαβίδα, λάβετε υπόψη ότι η ρύθμιση της δύναμης που ασκείται από τα ηλεκτρόδια σε φάση στίξης επιτυγχάνεται ενεργώντας στο σπινωτό παξιμάδι (ΕΙΚ. L). Βιδώστε δεξιόστροφα για να αυξήσετε τη δύναμη ανάλογη προς το πάχος των λαμαρίνων, επιλέγοντας ωστόσο ρυθμίσεις που να επιτρέπουν το κλείσιμο της λαβίδας (και σχετική ενεργοποίηση του microswitch) ασκώντας μια δύναμη πολύ περιορισμένη. Η σωστή τοποθέτηση βραχιόνων και ηλεκτροδίων είναι ανάλογη με την προβλεπόμενη διαδικασία για τη λαβίδα αέρα.

6.2 ΡΥΘΜΙΣΗ ΤΩΝ ΠΑΡΑΜΕΤΡΩΝ (στη στίξη)

Οι παράμετροι που συμβάλλουν στον καθορισμό της διαμέτρου (τομής) και του μηχανικού κρατήματος του σημείου είναι:

- Ασκούμενη δύναμη από τα ηλεκτρόδια.

- Ρεύμα στίξης.

- Χρόνος στίξης.

Σε περίπτωση έλλειψης ειδικής πείρας είναι αναγκαίο να εκτελέσετε μερικές δοκιμές στίξης χρησιμοποιώντας παχιά λαμαρίνας ίδιας ποιότητας και πάχους με την εργασία προς εκτέλεση.

Προσαρμόστε τη δύναμη των ηλεκτροδίων ενεργώντας στο ρυθμιστή πίεσης όπως περιγράφεται στο 6.1 επιλέγοντας μέσες-υψηλές τιμές.

Οι παράμετροι ρεύμα και χρόνος πονταρίσματος ρυθμίζονται αυτόματα επιλέγοντας το πάχος των ελασμάτων που θα συγκολληθούν με τα πλήκτρα (εικόνες + / -).

Ενδεχόμενες διορθώσεις στο χρόνο του σημείου ραφής σε σχέση με την τιμή στάνταρντ (DEFAULT) μπορούν να εκτελεστούν, μέσα σε προκαθορισμένα όρια, ενεργώντας στο πλήκτρο (απεικόνιση εικ. C-2).

Εισάγετε την πάλμωση  αν πρέπει να κατεργαστείτε ελάσματα πάχους

0.8±1.2mm υψηλού ορίου διαρροής.

Η περιόδος πάλμωσης είναι αυτόματα, δεν χρειάζεται ρύθμιση.

ΣΗΜΑΝΤΙΚΟ: Αν το επιλεγμένο πάχος "αυτοσβήνει" σημαίνει ότι το ρεύμα πονταρίσματος default **AUTO**, ή αρχικά προγραμματισμένο, είναι ανεπαρκές για να

εκτελεστεί ικανοποιητικά το σημείο ραφής. Λαμβάνοντας υπόψη τη διαθέσιμη ισχύ στον τόπο εγκατάστασης προγραμματίστε εκ νέου την πόντα στη μέγιστη τιμή ρεύματος (βλέπε παράγραφο 4.2.1): υψηλά ρεύματα πονταρίσματος σε συνδυασμό με χαμηλούς χρόνους προσοδίου καλύτερα χαρακτηριστικά στο σημείο ραφής.

Θεωρείται σωστή η εκτέλεση του σημείου ραφής όταν υποβάλλοντας ένα δείγμα σε δοκιμή έλξης, προκαλείται η εξαγωγή του πυρήνα του σημείου συγκόλλησης από ένα από τα δυο ελάσματα.

6.3 ΔΙΑΔΙΚΑΣΙΑ

6.3.1 ΛΑΒΙΔΑ ΑΕΡΑ

- Ο χρόνος προσέγγισης (SQUEEZE TIME) είναι αυτόματος, η τιμή μεταβάλλεται σε συνάρτηση με το επιλεγμένο πάχος ελάσματος.

- Ακουμπήστε ένα ηλεκτρόδιο στην επιφάνεια μιας των δυο ελασμάτων για πονταρίσματος.

- Πιέστε το πλήκτρο στη λαβή της λαβίδας επιτυγχάνοντας:

α) Κλείσιμο των ελασμάτων ανάμεσα στα ηλεκτρόδια με την προρυθμισμένη δύναμη (ενεργοποίηση κυλίνδρου).

β) Διέλευση προκαθορισμένου ρεύματος συγκόλλησης για τον προκαθορισμένο χρόνο συνοδευόμενη από άναμμα και σβήσιμο της εικόνας .

- Απελευθερώστε το πλήκτρο μετά από λίγα δευτερόλεπτα από το σβήσιμο της εικόνας (τέλος συγκόλλησης). Αυτή η καθυστέρηση (διατήρηση) προσδίδει καλύτερα μηχανικά χαρακτηριστικά στο σημείο ραφής.

6.3.2 ΧΕΙΡΟΚΙΝΗΤΕΣ ΛΑΒΙΔΕΣ

- Ακουμπήστε το κάτω ηλεκτρόδιο στα ελάσματα για πονταρίσματος.

- Ενεργοποιήστε τον επάνω μοχλό της λαβίδας στο τέρμα διαδρομής, επιτυγχάνοντας:

α) Κλείσιμο των ελασμάτων ανάμεσα στα ηλεκτρόδια με την προρυθμισμένη δύναμη.

β) Διέλευση προκαθορισμένου ρεύματος συγκόλλησης για τον προκαθορισμένο χρόνο συνοδευόμενη από άναμμα και σβήσιμο της εικόνας .

- Απελευθερώστε το μοχλό της λαβίδας μετά από λίγα δευτερόλεπτα από το σβήσιμο της εικόνας (τέλος συγκόλλησης). Αυτή η καθυστέρηση (διατήρηση) προσδίδει καλύτερα μηχανικά χαρακτηριστικά στο σημείο ραφής.

6.3.3 ΠΙΣΤΟΛΙ STUDDER



ΠΡΟΣΟΧΗ!

- Για να στερεώσετε ή αποσυαρμολογήσετε τα εξαρτήματα από το σφιγκτήρα του πιστολιού χρησιμοποιήστε δυο σταθερά εξαγωνικά κλειδιά ώστε να εμποδιστεί η περιστροφή του ίδιου σφιγκτήρα.
- Σε περίπτωση κατεργασιών σε σφόνδες ή σε καπό αυτοκινήτων συνδέστε υποχρεωτικά την μπάρα σώματος στα μέρη αυτά ώστε να εμποδιστεί η διέλευση ρεύματος από τους μεντεσέδες και, οπωσδήποτε, κοντά στην περιοχή για ποντάρισμα (αν το ρεύμα διανύει μεγάλες αποστάσεις ελαττώνεται η αποτελεσματικότητα του σημείου ραφής).

6.3.4 Σύνδεση του καλωδίου σώματος

- Απογυμνώστε τη λαμαρίνα όσο το δυνατόν πιο κοντά στο σημείο κατεργασίας για μια επιφάνεια αντίστοιχη με την επιφάνεια επαφής της μπάρας σώματος.
- Στερεώστε τη χάλκινη μπάρα στην επιφάνεια της λαμαρίνας χρησιμοποιώντας μια ΑΡΘΡΩΤΗ ΠΕΝΣΑ (μοντέλο για συγκολλήσεις). Εναλλακτικά με την ένδειξη "B1" (δυσκολία πρακτικής εκτέλεσης) υιοθετήστε τη λύση:
- Ποντάρτε μια ροδέλα στην επιφάνεια της λαμαρίνας που προηγουμένως προετοιμάσατε. Πέραστε τη ροδέλα μέσα από τη σχισμή της χάλκινης μπάρας και μπλοκάρτε την με τον ειδικό προμηθευόμενο ακροδέκτη.

Ποντάρισμα ροδέλας για στερέωση θερματικού σώματος

Εγκαταστήστε στο σφιγκτήρα του πιστολιού το ειδικό ηλεκτρόδιο (ΘΕΣΗ 9, Εικ. Μ) και τοποθετήστε μέσα τη ροδέλα (ΘΕΣΗ 13, Εικ. Μ). Ακουμπήστε τη ροδέλα στην επιλεγμένη περιοχή. Φέρτε σε επαφή, στην ίδια περιοχή, το θερματικό σώματος. Πίστε το πλήκτρο του πιστολιού εκτελώντας τη συγκόλληση της ροδέλας πάνω στην οποία θα κάνετε τη στερέωση όπως περιγράφεται πιο πάνω.

Ποντάρισμα σε βίδες, τροχίσκους, καρφιά, πριτσίνια

Εφοδιάστε το πιστόλι με το κατάλληλο ηλεκτρόδιο για το εξάρτημα που θα ποντάρτε και ακουμπήστε το στη λαμαρίνα στο επιθυμητό σημείο. Πίστε το πλήκτρο του πιστολιού και απελευθερώστε το μόνο αφού περάσει ο προκαθορισμένος χρόνος.

Ποντάρισμα ελασμάτων από μια μόνο πλευρά

Εγκαταστήστε στο σφιγκτήρα πιστολιού το προβλεπόμενο ηλεκτρόδιο (ΘΕΣΗ 6, Εικ. Μ) πιέζοντας πάνω στην επιφάνεια για ποντάρισμα. Ενεργοποιήστε το πλήκτρο του πιστολιού, απελευθερώστε το πλήκτρο μόνο αφού έχει περάσει ο προκαθορισμένος χρόνος.



ΠΡΟΣΟΧΗ!

Μέγιστο πάχος του ελάσματος για ποντάρισμα από μια μόνο πλευρά: 1+1 mm. Δεν επιτρέπεται αυτό το ποντάρισμα σε φέροντα μέρη του αμαξώματος.

Για να επιτυγχάνετε σωστά αποτελέσματα στο ποντάρισμα των ελασμάτων είναι αναγκαίο να υιοθετήσετε μερικά προληπτικά μέτρα:

- 1 - Άψογη σωματώση.
- 2 - Τα δυο μέρη για ποντάρισμα πρέπει να είναι απογυμνωμένα από ενδεχόμενα βερνίκια, γκράσο, λάδι.
- 3 - Τα μέρη για ποντάρισμα πρέπει να βρίσκονται σε επαφή ένα με το άλλο, χωρίς παρέμβλημα, αν χρειάζεται πρεσάρετε με ένα εργαλείο, όχι με το πιστόλι. Μια πολύ δυνατή πίεση οδηγεί σε άσχημα αποτελέσματα.
- 4 - Το πάχος του ανώτερου υλικού δεν πρέπει να ξεπερνάει το 1 mm.
- 5 - Η αιχμή του ηλεκτροδίου πρέπει να έχει διάμετρο 2,5 mm.
- 6 - Σφίξτε καλά το παξιμάδι που μπλοκάρει το ηλεκτρόδιο. Ελέγξτε ότι οι συνδέσεις των καλωδίων συγκόλλησης είναι μπλοκαρισμένες.
- 7 - Όταν εκτελείτε το ποντάρισμα, ακουμπήστε το ηλεκτρόδιο ασκώντας μια ελαφρά πίεση (3+4 kg). Πίστε το πλήκτρο και αφήστε να περάσει ο χρόνος πονταρίσματος, μόνο τότε απομακρυνθείτε με το πιστόλι.
- 8 - Μην απομακρύνετε ποτέ περισσότερο από 30 cm από το σημείο στερέωσης της σωματώσης.

Ποντάρισμα και ταυτόχρονη έλξη ειδικών ροδελών

Αυτή η λειτουργία εκτελείται εγκαθιστώντας και σφαιρίζοντας μέχρι το τέρμα το σφιγκτήρα (ΘΕΣΗ 4, Εικ. Μ) στο σώμα του εξολκέα (ΘΕΣΗ 1, Εικ. Μ), γαντζώστε και σφαιρίστε μέχρι το τέρμα το άλλο θερματικό του εξολκέα στο πιστόλι (Εικ. Ι). Εγκαταστήστε την ειδική ροδέλα (ΘΕΣΗ 14, Εικ. Μ) στο σφιγκτήρα (ΘΕΣΗ 4, Εικ. Μ), σταθεροποιώντας την με την ειδική βίδα (Εικ. Μ). Εκτελέστε το ποντάρισμα στην ενδιαφερόμενη περιοχή ρυθμίζοντας την πόντα όπως για το ποντάρισμα των ροδελών και αρχίστε την έλξη.

Στο τέλος, περιστρέψτε τον εξολκέα κατά 90° για να αποκολλήσετε τη ροδέλα που μπορεί να ξαναπονταριστεί σε νέα θέση.

Θέρμανση και σφυροκόπημα ελασμάτων

Σε αυτόν τον τρόπο λειτουργίας το ΤΑΙΜΕΡ είναι απενεργοποιημένο. Η διάρκεια των ενεργειών είναι λοιπόν χειροκίνητη με την έννοια ότι καθορίζεται από το χρόνο που διατηρείται πιεσμένο το πλήκτρο του πιστολιού. Η ένταση ρεύματος ρυθμίζεται αυτόματα σε συνάρτηση με το πάχος της επιλεγμένης λαμαρίνας.

Εγκαταστήστε το ηλεκτρόδιο άνθρακα (ΘΕΣΗ 12, ΕΙΚ. Μ) στο σφιγκτήρα του πιστολιού μπλοκάροντας τον με το δακτύλιο. Αγγίξτε με την αιχμή του άνθρακα την περιοχή που έχετε προηγουμένως απογυμνώσει και πίστε το πλήκτρο του πιστολιού. Ενεργήστε από το εξωτερικό προς το εσωτερικό με κυκλική κίνηση έτσι ώστε να θερμάνετε τη λαμαρίνα που, βελτιωμένη, θα επιστρέψει στην αρχική θέση. Για να αποφύγετε την υπερβολική επαναφορά του μετάλλου κατεργάζεστε μικρές περιοχές περνώντας αμέσως μετά ένα υγρό πανί ώστε να κρυώνετε το κατεργασμένο μέρος.

Σφυροκόπημα ελασμάτων

Σε αυτή τη θέση χρησιμοποιώντας το ειδικό ηλεκτρόδιο μπορείτε να ισοπεδώσετε ελάσματα που έχουν υποστεί τοπικές παραμορφώσεις.

Ποντάρισμα διαλείπουσας λειτουργίας

Αυτή η λειτουργία είναι κατάλληλη για το ποντάρισμα μικρών ορθογωνικών τμημάτων της λαμαρίνας έτσι ώστε να σκεπάζονται τρύπες οφειλόμενες σε σκουριά ή άλλες αιτίες. Τοποθετήστε το ειδικό ηλεκτρόδιο (ΘΕΣΗ 5, Εικ. Μ) στο σφιγκτήρα, σφίξτε προσεκτικά το δακτύλιο στερέωσης. Απογυμνώστε την ενδιαφερόμενη περιοχή και βεβαιωθείτε ότι το κομμάτι λαμαρίνας για ποντάρισμα είναι καθαρό και χωρίς γκράσο ή βερνίκι.

Τοποθετήστε το μέταλλο και ακουμπήστε επάνω το ηλεκτρόδιο, πίστε στη συνέχεια το πλήκτρο του πιστολιού κρατώντας το πάντα πιεσμένο, προχωράτε ρυθμικά ακολουθώντας τα διαλείμματα εργασίας/παύσης που υπαγορεύει η πόντα.

ΠΡΟΣΟΧΗ: Κατά την εργασία ασκήστε μια ελαφρά πίεση (3+4 kg), ακολουθήστε μια ιδανική γραμμή σε 2+3 mm από το περιθώριο του νέου κομματιού που θα συγκολλήσετε.

Για να επιτυγχάνετε καλά αποτελέσματα:

- 1 - Μην απομακρύνετε περισσότερο από 30 cm από το σημείο στερέωσης της σωματώσης.
- 2 - Χρησιμοποιείτε ελάσματα κάλυψης μέγιστου πάχους 0.8 mm καλύτερα αν από ανοξείδωτο χάλυβα.
- 3 - Ρυθμίστε την κίνηση προχωρήματος με το ρυθμό που δίνει η πόντα. Προχωρείτε τη στιγμή της παύσης, σταματάτε τη στιγμή του πονταρίσματος.

Χρήση του προμηθευόμενου εξολκέα (ΘΕΣΗ 1, Εικ. Μ)

Γαντζώμα και έλξη ροδελών

Αυτή η λειτουργία εκτελείται εγκαθιστώντας και σφαιρίζοντας το σφιγκτήρα (ΘΕΣΗ 3, Εικ. Ι) στο σώμα του ηλεκτροδίου (ΘΕΣΗ 1, Εικ. Μ). Γαντζώστε τη ροδέλα (ΘΕΣΗ 13, Εικ. Μ), πονταρισμένη όπως περιγράφεται πιο πάνω, και αρχίστε την έλξη. Στο τέλος περιστρέψτε τον εξολκέα κατά 90° για να αποκολλήσετε τη ροδέλα.

Γαντζώμα και έλξη σφηνών

Αυτή η λειτουργία εκτελείται εγκαθιστώντας και σφαιρίζοντας το σφιγκτήρα (ΘΕΣΗ 2, Εικ. Μ) στο σώμα του ηλεκτροδίου (ΘΕΣΗ 1, Εικ. Μ). Εισάγετε τη σφήνα (ΘΕΣΗ 15-16, Εικ. Μ), πονταρισμένη όπως περιγράφεται πιο πάνω, στο σφιγκτήρα (ΘΕΣΗ 1, Εικ. Μ) κρατώντας τραβηγμένο το ίδιο θερματικό προς τον εξολκέα (ΘΕΣΗ 2, Εικ. Μ). Στο τέλος της εισαγωγής αφήστε το σφιγκτήρα και ξεκινήστε την έλξη. Στο τέλος τραβήξτε το σφιγκτήρα προς το σφυρί για να αφαιρέσετε τη σφήνα.

STUDDER TOUCH

Το studder μπορεί να προμηθευτεί στην εκδοχή χωρίς πλήκτρο.

Το ποντάρισμα εκτελείται απλά ακουμπώντας το εργαλείο στο μέταλλο για συγκόλληση που είναι συνδεδεμένο στο καλώδιο σώματος: η μηχανή μετά μερικά δευτερόλεπτα αναγνωρίζει την επαφή και ξεκινάει αυτόματα το σημείο ραφής.



ΠΡΟΣΟΧΗ: ΑΠΟΦΕΥΓΕΤΕ ΝΑ ΑΚΟΥΜΠΑΤΕ ΤΟ STUDDER ΣΤΟ ΜΕΤΑΛΛΟ ΑΝ ΔΕΝ ΘΕΛΕΤΕ ΝΑ ΑΡΧΙΣΕΙ Η ΣΥΓΚΟΛΛΗΣΗ!

6.4 ΘΕΡΜΙΚΟ ΠΙΣΤΟΛΙ ΓΙΑ ΤΗ ΣΥΓΚΟΛΛΗΣΗ ΜΕ ΣΥΝΔΕΤΗΡΕΣ ΠΛΑΣΤΙΚΟΥ ΥΛΙΚΟΥ (PLASTIC REPAIR GUN)



ΠΡΟΣΟΧΗ! ΑΚΟΛΟΥΘΗΣΤΕ ΠΡΟΣΕΚΤΙΚΑ ΤΙΣ ΠΡΟΕΙΔΟΠΟΙΗΣΕΙΣ ΣΧΕΤΙΚΑ ΜΕ ΤΗ ΓΕΝΙΚΗ ΑΣΦΑΛΕΙΑ ΓΙΑ ΤΗ ΣΥΓΚΟΛΛΗΣΗ ΜΕ ΑΝΤΙΣΤΑΣΗ ΠΟΥ ΠΕΡΙΧΕΡΝΟΝΤΑΙ ΣΤΗΝ ΑΡΧΗ ΤΟΥ ΠΑΡΟΝΤΟΣ ΕΓΧΕΙΡΙΔΙΟΥ ΣΧΕΤΙΚΑ ΜΕ ΑΥΤΟ ΤΟ ΕΡΓΑΛΕΙΟ.

ΕΙΔΙΚΑ:

- ΠΡΟΣΕΧΕΤΕ ΤΟΥΣ ΣΥΝΔΕΤΗΡΕΣ ΠΟΥ ΜΠΟΡΟΥΝ ΝΑ ΦΤΑΣΟΥΝ ΣΕ ΘΕΡΜΟΚΡΑΣΙΕΣ 200°C ΟΤΑΝ ΤΟ ΕΡΓΑΛΕΙΟ ΕΙΝΑΙ ΕΝΕΡΓΟΠΟΙΗΜΕΝΟ!
- ΜΗΝ ΧΡΗΣΙΜΟΠΟΙΕΙΤΕ ΤΟΥΣ ΣΥΝΔΕΤΗΡΕΣ ΧΩΡΙΣ ΤΙΣ ΑΠΑΡΑΙΤΗΤΕΣ ΠΡΟΣΤΑΣΙΕΣ.
- ΦΟΡΑΤΕ ΓΑΝΤΙΑ ΚΑΙ ΠΡΟΣΤΑΤΕΥΤΙΚΑ ΕΝΔΥΜΑΤΑ ΚΑΤΑΛΛΗΛΑ ΓΙΑ ΤΗΝ ΕΡΓΑΣΙΑ.
- ΠΡΟΣΤΑΤΕΥΕΤΕ ΤΑ ΜΑΤΙΑ ΜΕ ΤΑ ΕΙΔΙΚΑ ΠΡΟΣΤΑΤΕΥΤΙΚΑ ΓΥΑΛΙΑ.
- ΜΗΝ ΧΡΗΣΙΜΟΠΟΙΕΙΤΕ ΤΟ ΕΡΓΑΛΕΙΟ ΚΟΝΤΑ ΣΕ ΕΥΦΛΕΚΤΕΣ ΟΥΣΙΕΣ.
- ΧΡΗΣΙΜΟΠΟΙΕΙΤΕ ΤΟ ΕΡΓΑΛΕΙΟ ΑΠΟΚΛΕΙΣΤΙΚΑ ΓΙΑ ΤΗΝ ΕΠΙΣΚΕΥΗ ΤΩΝ ΠΡΟΦΥΛΑΚΤΗΡΩΝ ΑΥΤΟΚΙΝΗΤΩΝ.

Τρόπος χρήσης:

- Επίλεξτε το συνδετήρα κατάλληλο για την εργασία και εγκαταστήστε τον μέσα στο πιστόλι (Εικ. S).



Χρησιμοποιείτε το συνδετήρα τύπου "U" (κυματοειδές) για να επισκευάσετε μικρές ρωγμές.



Χρησιμοποιείτε το συνδετήρα τύπου "V" για τις γωνίες.



Χρησιμοποιείτε το συνδετήρα τύπου "W" (σερπαντίνα) για πιο φαρδιές ρωγμές.

- Ρυθμίστε το "Power" από τον πίνακα ελέγχου σε συνάρτηση με το πάχος της πλαστικής ύλης που θα συγκολλήσετε. Στη θέση "AUTO" η οθόνη εμφανίζει το ενδιάμεσο επίπεδο "03" που είναι κατάλληλο για πάχη 5 mm περίπου.
- Πίστε το πλήκτρο του πιστολιού και προθερμαίνετε για λίγα δευτερόλεπτα το συνδετήρα στον αέρα, στη συνέχεια τοποθετήστε τον στη ρωγμή που θα επισκευάσετε (Εικ. T).
- Απελευθερώστε το πλήκτρο διατηρώντας το συνδετήρα στην ίδια θέση μέχρι να κρυώσει.
- Μετακινήστε απαλά το πιστόλι ώστε ο συνδετήρας να μείνει βυθισμένος στο πλαστικό υλικό.
- Επαναλάβετε την ενέργεια με άλλους συνδετήρες τοποθετώντας τους κατά το κόψιμο σε απόσταση μεταξύ τους από 1 ως 3 cm.
- Κόψτε με μια πένσα τις προεκτάσεις των συνδετήρων που προεξέχουν από το πλαστικό.
- Ισχύει το επισκευασμένο κόψιμο με ζεστές σπείρες



7. ΣΥΝΤΗΡΗΣΗ



ΠΡΟΣΟΧΗ! ΠΡΙΝ ΕΚΤΕΛΕΣΕΤΕ ΤΙΣ ΕΝΕΡΓΕΙΕΣ ΣΥΝΤΗΡΗΣΗΣ, ΒΕΒΑΙΩΘΕΙΤΕ ΟΤΙ Η ΠΟΝΤΑ ΕΙΝΑΙ ΣΒΗΣΤΗ ΚΑΙ ΑΠΟΣΥΝΔΕΔΕΜΕΝΗ ΑΠΟ ΤΟ ΔΙΚΤΥΟ ΤΡΟΦΟΔΟΣΙΑΣ.

Είναι αναγκαίο να μπλοκάρτε το διακόπτη σε θέση "Ο" με το προμηθευόμενο λουκέτο.

7.1 ΤΑΚΤΙΚΗ ΣΥΝΤΗΡΗΣΗ

ΟΙ ΕΝΕΡΓΕΙΕΣ ΣΥΝΤΗΡΗΣΗΣ ΜΠΟΡΟΥΝ ΝΑ ΕΚΤΕΛΕΣΤΟΥΝ ΑΠΟ ΤΟ ΧΕΙΡΙΣΤΗ.

- προσαρμογή/αποκατάσταση διαμέτρου και προφίλ της αιχμής του ηλεκτροδίου,
- αντικατάσταση ηλεκτροδίων και βραχιόνων,
- έλεγχος ευθυγράμμισης ηλεκτροδίων,
- έλεγχος ψύξης καλωδίων και λαβίδας,
- εξάτμιση συμπύκνωσης από φίλτρο εισόδου πεπιεσμένου αέρα.
- επαλήθευση ακεραιότητας καλωδίου τροφοδοσίας πόντας και λαβίδας

ΜΟΝΟ για εκδοχή AQUA:

- περιοδικός έλεγχος στάθμης δεξαμενής νερού ψύξης.
- περιοδικός έλεγχος πλήρους ανύπαρξης απώλειας νερού.

7.2 ΕΚΤΑΚΤΗ ΣΥΝΤΗΡΗΣΗ

ΟΙ ΕΝΕΡΓΕΙΕΣ ΕΚΤΑΚΤΗΣ ΣΥΝΤΗΡΗΣΗΣ ΠΡΕΠΕΙ ΝΑ ΕΚΤΕΛΟΥΝΤΑΙ ΑΠΟΚΛΕΙΣΤΙΚΑ ΑΠΟ ΠΕΠΕΙΡΑΜΕΝΟ Η ΕΙΔΙΚΕΥΜΕΝΟ ΠΡΟΣΩΠΙΚΟ ΣΤΟΝ ΗΛΕΚΤΡΙΚΟ-ΜΗΧΑΝΙΚΟ ΤΟΜΕΑ.



ΠΡΟΣΟΧΗ! ΠΡΙΝ ΑΦΑΙΡΕΣΕΤΕ ΤΑ ΚΑΛΥΜΜΑΤΑ ΤΗΣ ΠΟΝΤΑΣ Η ΤΗΣ ΛΑΒΙΔΑΣ ΓΙΑ ΝΑ ΕΠΕΜΒΕΤΕ ΣΤΟ ΕΣΩΤΕΡΙΚΟ ΤΗΣ, ΒΕΒΑΙΩΘΕΙΤΕ ΟΤΙ Η ΠΟΝΤΑ ΕΙΝΑΙ ΣΒΗΣΤΗ ΚΑΙ ΑΠΟΣΥΝΔΕΔΕΜΕΝΗ ΑΠΟ ΤΟ ΔΙΚΤΥΟ ΤΡΟΦΟΔΟΣΙΑΣ ΗΛΕΚΤΡΙΣΜΟΥ ΚΑΙ ΑΕΡΙΟΥ (αν υπάρχει).

Ενδεχόμενοι έλεγχοι υπό τάση στο εσωτερικό της πόντας μπορούν να προκαλέσουν σοβαρή ηλεκτροπληξία εξαιτίας άμεσης επαφής με μέρη υπό τάση και/ή τραυμάτια οφειλόμενα σε άμεση επαφή με όργανα σε κίνηση.

Περιοδικά και πάντως με συχνότητα ανάλογα με τη χρήση και τις συνθήκες περιβάλλοντος επιθεωρήστε το εσωτερικό της πόντας και της λαβίδας για να αφαιρέσετε σκόνη και μεταλλικά σωματίδια που εναποτέθηκαν σε μετασχηματιστή, μόντουλ διόδων, πλακέτα ακροδεκτών, κλπ. με ξηρό πεπιεσμένο αέρα (το πολύ 5 bar). Μην κατευθύνεται τη ροή πεπιεσμένου αέρα πάνω στις ηλεκτρονικές πλακέτες, φροντίστε για τον ενδεχόμενο καθαρισμό τους με πολύ μαλακιά βούρτσα ή κατάλληλα διαλυτικά.

Με την ευκαιρία:

- Ελέγξτε ότι τα καμπλαρίσματα δεν παρουσιάζουν βλάβες στη μόνωση ή χαλαρωμένες-οξειδωμένες συνδέσεις.
- Ελέγξτε ότι οι βίδες σύνδεσης του δευτερεύοντος του μετασχηματιστή στις μπάρες / πλεξίδες είναι καλά σφραλισμένες και δεν υπάρχουν σημάδια οξειδωσης ή υπερθέρμανσης.

7.2.1 Παρεμβάσεις στην ψυκτική μονάδα νερού (μόνο εκδοχή AQUA)

Σε περίπτωση:

- υπερβολικής ανάγκης αποκατάστασης στάθμης νερού στη δεξαμενή,
- υπερβολικής συχνότητας παρέμβασης συναγερμού 9,
- απωλειών νερού,

είναι αναγκαίο να επαληθεύσετε ενδεχόμενα προβλήματα στο εσωτερικό της ψυκτικής μονάδας.

Κάνοντας πάντα αναφορά στην παράγραφο 7.2 για τις γενικές οδηγίες και οπωσδήποτε αφού αποσυνδέσατε την πόντα από το δίκτυο τροφοδοσίας, προβείτε στην αφαίρεση του πλευρικού καλύμματος (**EIK. N**).

Ελέγξτε ότι δεν υπάρχουν απώλειες τόσο από τις συνδέσεις όσο από τις σωληνώσεις. Σε περίπτωση απώλειας νερού, μεριμνήστε για την αντικατάσταση του τμήματος που έχει υποστεί ζημιά. Αφαιρέστε υπολείμματα νερού που ενδεχομένως ξέφυγαν κατά τη συντήρηση και κλείστε ξανά το πλευρικό κάλυμμα.

Αποκαταστήστε την πόντα χρησιμοποιώντας τις κατάλληλες οδηγίες της παραγράφου 6 (Ποντάρισμα).

8. ΑΝΑΖΗΤΗΣΗ ΒΛΑΒΩΝ

ΣΕ ΠΕΡΙΠΤΩΣΗ ΑΝΙΚΑΝΟΠΟΙΗΤΙΚΗΣ ΛΕΙΤΟΥΡΓΙΑΣ, ΠΡΙΝ ΕΚΤΕΛΕΣΕΤΕ ΠΙΟ ΣΥΣΤΗΜΑΤΙΚΕΣ ΕΠΑΛΛΗΘΕΥΣΕΙΣ Η ΑΠΕΥΘΥΝΘΕΙΤΕ ΣΤΟ ΤΕΧΝΙΚΟ ΣΑΣ ΣΕΡΒΙΣ, ΕΛΕΓΞΤΕ ΟΤΙ:

- Με γενικό διακόπτη πόντας κλειστό (θέση "I ") η οθόνη είναι αναμμένη, σε αντίθετη περίπτωση το ελάττωμα βρίσκεται στη γραμμή τροφοδοσίας (καλώδια, πρίζα και φως, ασφάλειες, υπερβολική πτώση τάσης, κλπ).
- Η οθόνη δεν εμφανίζει σήματα συνεργείου (βλέπε ΠΙΝ. 2): αφού σταματήσει ο συναγερμός πιέστε "START" για να επανεκκινήσετε την πόντα, ελέγξτε τη σωστή κυκλοφορία του νερού του υγρού ψύξης και ενδεχομένως ελαττώστε τη σχέση διαλείπουσας λειτουργίας του κύκλου εργασίας.
- Τα μέρη του δευτερεύοντος κυκλώματος (βάσεις βραχιόνων - βραχίονες – βάσεις ηλεκτροδίων - καλώδια) δεν είναι αναποτελεσματικά εξαιτίας χαλαρωμένων βιδών ή οξειδώσεων.
- Οι παράμετροι συγκόλλησης είναι κατάλληλοι για την εργασία που εκτελείται.
- Αφού εκτελέστηκε η συντήρηση ή η επισκευή αποκαταστήστε τις συνδέσεις και τα καμπλαρίσματα όπως ήταν στην αρχή προσέχοντας ώστε αυτά να μην έρθουν σε επαφή με μέρη που κινούνται ή που φτάνουν υψηλές θερμοκρασίες. Δέστε όλους τους αγωγούς όπως ήταν στην αρχή προσέχοντας καλά να διατηρηθεί ο διαχωρισμός ανάμεσα στις συνδέσεις του πρωτεύοντος κυκλώματος σε υψηλή τάση και του δευτερεύοντος σε χαμηλή τάση. Χρησιμοποιήστε όλες τις ροδέλες και τις πρωτότυπες βίδες για να ξανακλείσετε την κατασκευή.

	pag.		pag.
1. ALGEMENE VEILIGHEID VOOR HET WEERSTANDSLASSEN	52	5.7 AANSLUITING PNEUMATISCHE TANG (Fig. F)	55
2. INLEIDING EN ALGEMENE BESCHRIJVING	53	5.8 AANSLUITING HANDMATIGE TANG EN STUDDER-PISTOOL MET GRONDKABEL (FIG. G)	55
2.1 INLEIDING	53	5.9 AANSLUITING VAN HET THERMISCHE PISTOOL VOOR LASSEN MET KRAMMEN VAN PLASTIC ONDERDELEN (FIG. H)	55
2.2 STANDAARD-ACCESSOIRES	53	5.10 AANSLUITING TANG DUBBELE PUNTLAS	55
2.3 ACCESSOIRES OP AANVRAAG	53	6. LASSEN (Puntlassen)	55
3. TECHNISCHE GEGEVENS	53	6.1 PRELIMINAIRE OPERATIES	55
3.1 PLAAT GEGEVENS (Fig. A)	53	6.2 REGELING VAN DE PARAMETERS (in puntlassen)	55
3.2 ANDERE TECHNISCHE GEGEVENS	53	6.3 PROCEDURE	55
3.2.1 Lasapparaat	53	6.3.1 PNEUMATISCHE TANG	55
3.2.2 Groep van koeling (GRA)	53	6.3.2 HANDMATIGE TANGEN	55
4. BESCHRIJVING VAN HET PUNTLASAPPARAAT	53	6.3.3 STUDDER-PISTOOL	56
4.1 CONSTRUCTIE VAN HET PUNTLASAPPARAAT EN DE BELANGRIJKSTE ONDERDELEN (Fig. B)	53	6.3.4 Aansluiting van de grondkabel	56
4.2 BESTURINGS- EN REGELORGANEN	54	6.4 THERMISCH PISTOOL VOOR HET LASSEN MET KRAMMEN VAN PLASTIC (PLASTIC REPAIR GUN)	56
4.2.1 Bedieningspaneel (Fig. C)	54	7. ONDERHOUD	56
4.2.2 Groep drukregelaar en manometer (fig. B-8)	54	7.1 NORMAAL ONDERHOUD	56
4.3 VEILIGHEIDS- EN BLOKKERINGSFUNCTIES	54	7.2 BUITENGEWOON ONDERHOUD	56
4.3.1 Beveiligingen en alarmen (TAB. 2)	54	7.2.1 Ingrepen aan de waterkoelingsgroep (alleen versie AQUA)	57
5. INSTALLATIE	54	8. PROBLEMEN OPLOSSEN	57
5.1 UITRUSTING	55		
5.2 MANIER VAN OPTILLEN (Fig. E)	55		
5.3 PLAATSING	55		
5.4 VERBINDING MET HET NET	55		
5.4.1 Waarschuwingen	55		
5.4.2 Stekker en contact	55		
5.5 PNEUMATISCHE VERBINDING	55		
5.6 VOORBEREIDING VAN DE GROEP VAN KOELING (AQUA)	55		

APPARATUUR VOOR HET WEERSTANDSLASSEN VOOR INDUSTRIEEL EN PROFESSIONEEL GEBRUIK.

Opmerking: In de tekst wordt de term "puntlasmachine" gebruikt.

1. ALGEMENE VEILIGHEID VOOR HET WEERSTANDSLASSEN

De operator moet voldoende opgeleid zijn voor een veilig gebruik van de puntlasmachine en hij moet ingelicht zijn over de risico's verbonden met de werkwijzen van weerstandslas, over de desbetreffende beschermingsmaatregelen en noodprocedures.

De puntlasmachine (alleen in de versies met in werkingstelling met pneumatische cilinder) is voorzien van een hoofdschakelaar met functies van noodgeval, uitgerust met een hangslot voor de blokkering ervan in de stand "O" (open).

De sleutel van het hangslot moet uitsluitend aan de operator gegeven worden die ervaring heeft en een opleiding heeft ontvangen m.b.t. de taken die hem zijn toevertrouwd en m.b.t. de mogelijke gevaren verbonden met deze werkwijze van lassen en met het slordig gebruik van de puntlasmachine.

In afwezigheid van de operator moet de schakelaar in de stand "O" geplaatst worden, geblokkeerd met het gesloten hangslot en zonder sleutel.



- De elektrische installatie uitvoeren volgens de voorziene normen en wetten tegen arbeidsongevallen.
- De puntlasmachine moet uitsluitend aangesloten worden op een voedingsstelsel met neutraalgeleider verbonden met de aarde.
- Controleren of het stopcontact correct verbonden is met de beschermende aarde.
- Geen kabels gebruiken met versleten isolatie of loszittende verbindingen.
- De puntlasmachine is vooringesteld aan een milieutemperatuur van de lucht begrepen tussen 5°C en 40°C en aan een relatieve vochtigheid gelijk aan 50% tot aan temperaturen van 40°C en van 90% voor temperaturen tot 20°C.
- De puntlasmachine niet gebruiken op vochtige of natte plaatsen of in de regen.
- De verbinding van de laskabels en gelijk welke ingreep van gewoon onderhoud op de armen en/of elektroden moeten uitgevoerd worden met een uitgeschakelde puntlasmachine die losgekoppeld is van het net van de elektrische en pneumatische (indien aanwezig) voeding. Op de puntlasmachines met in werkingstelling met pneumatische cilinder moet de hoofdschakelaar geblokkeerd worden in de stand "O" met het meegeleverde hangslot. Deze procedure moet gerespecteerd worden voor de aansluiting op de waterleiding of op een koelunit met gesloten circuit (watergekoelde puntlasmachines) en in ieder geval bij ingrepen van reparaties (buitengewoon onderhoud).
- Op de puntlasmachines met in werkingstelling met pneumatische cilinder moet de hoofdschakelaar geblokkeerd worden in de stand "O" met het meegeleverde hangslot. Deze procedure moet gerespecteerd worden voor de aansluiting op de waterleiding of op een koelunit met gesloten circuit (watergekoelde puntlasmachines) en in ieder geval bij ingrepen van reparaties (buitengewoon onderhoud).
- Het gebruik van de apparatuur is verboden op plaatsen met zones geklasseerd met risico van ontploffing wegens de aanwezigheid van gas, stof of mist.



- Niet lassen op containers, bakken of buizen die vloeibare of gasachtige ontvlambare producten bevatten of bevat hebben.
- Vermijden te werken op materialen schoongemaakt met gechloreerde oplosmiddelen of in de nabijheid van deze stoffen.
- Niet lassen op bakken onder druk.
- Alle ontvlambare stoffen (vb. hout, papier, vossen, enz.) uit de buurt van de werkplaats houden.
- Het juist gelaste stuk laten afkoelen! Het stuk niet plaatsen in de nabijheid van ontvlambare stoffen.
- Een adequate luchtverversing voorzien ofwel middelen gebruiken die geschikt zijn voor de afvoer van de lasrook in de nabijheid van de elektroden; men moet systematisch tewerk gaan bij de beoordeling van de limieten voor

de blootstelling aan de lasrook in functie van hun samenstelling, concentratie en in functie van de tijdsduur van de blootstelling.



- De ogen altijd beschermen met een speciale beschermende bril.
- Beschermende handschoenen en kledij dragen die geschikt zijn voor de operaties met weerstandslas.
- Lawaai: Indien wegens bijzonder intensieve lasoperaties een niveau van dagelijkse persoonlijke blootstelling (LEP,d) dat gelijk is aan of groter is dan 85db(A) wordt bereikt, is het gebruik verplicht van adequate persoonlijke beschermingsmiddelen.



- De doorgang van de stroom van het puntlassen veroorzaakt het ontstaan van elektromagnetische velden (EMF) die zich bevinden in de nabijheid van het circuit van puntlassen.

De elektromagnetische velden kunnen interfereren met sommige medische apparatuur (vb. Pace-maker, respirators, metalen prothesen, enz.).

Er moeten adequate beschermende maatregelen getroffen worden voor de dragers van deze apparatuur. Zoals bijvoorbeeld de toegang verbieden naar de gebruikszone van de puntlasmachine.

Deze puntlasmachine voldoet aan de technische standaard van het product voor het uitsluitend gebruik op industriële plaatsen voor professionele doeleinden. Het voldoen aan de basislimieten m.b.t. de menselijke blootstelling aan de elektromagnetische velden in een huiselijke situatie is niet gegarandeerd.

De operator moet de volgende procedures volgen teneinde de blootstelling aan de elektromagnetische velden te verminderen:

- De twee kabels van puntlassen (indien aanwezig) zo dicht mogelijk vastbevestigen.
- Het hoofd en de romp van het lichaam zo ver mogelijk van het circuit van puntlassen houden.
- De kabels van puntlassen (indien aanwezig) nooit rond het lichaam wikkelen.
- Niet puntlassen met het lichaam temidden van het circuit van puntlassen. Beide kabels langs dezelfde kant van het lichaam houden.
- De retourkabel van de stroom van puntlassen (indien aanwezig) verbinden met het stuk dat moet gepuntlast worden, zo dicht mogelijk bij de lasnaad in uitvoering.
- Niet puntlassen in de nabijheid van, zittend of steunend op de puntlasmachine (minimum afstand: 50cm).
- Geen ferromagnetische voorwerpen in de nabijheid van het circuit van puntlassen laten.
- Minimum afstand:
 - d= 3cm, f= 50cm (Fig. O);
 - d= 3cm, f= 50cm (Fig. P);
 - d= 30cm (Fig. Q);
 - d= 20cm (Fig. R) Studter.



- Apparatuur van klasse A:

Deze puntlasmachine voldoet aan de vereisten van de technische standaard van het product voor het uitsluitend gebruik op industriële plaatsen voor professionele doeleinden.

Het voldoen aan de elektromagnetische compatibiliteit in huiselijke gebouwen en in diegene die rechtstreeks zijn aangesloten op een voedingsnet met lage spanning dat de stroom levert voor de gebouwen voor huiselijk gebruik is niet gegarandeerd.

VOORZIEN GEBRUIK

De installatie werd ontworpen om uitsluitend gebruikt te worden op de carrosserie voor de reparatie van auto's: ze moet gebruikt worden voor het puntlassen van een of meerdere platen in staal of met een laag koolstofgehalte, met variabele vorm en afmetingen, in functie van de uit te voeren bewerking.



RESTRISICO'S

RISICO VAN VERPLETTEN VAN DE BOVENSTE LEDEMATEN DE HANDEN NIET IN DE NABIJHEID VAN ONDERDELEN IN BEWEGING PLAATSEN!

De werkwijzen van de de puntlasmachine en de variabiliteit van vorm en afmetingen van het stuk in bewerking belemmeren het maken van een geïntegreerde bescherming tegen het gevaar van verpletten van de bovenste ledematen: vingers, handen, voorarmen.

Het risico moet beperkt worden door de volgende voorzorgsmaatregelen te treffen:

- De operator moet ervaring hebben of opgeleid zijn over de werkwijzen van weerstandslaslassen met deze typologie van apparaat.
- Er moet een risicobeoordeling worden uitgevoerd voor iedere typologie van uit te voeren werk; men moet uitrustingen en maskers voorzien die geschikt zijn om het stuk in bewerking te steunen en te begeleiden zodanig dat de handen verwijderd zijn van de gevaarlijke zone ter hoogte van de elektroden.
- Ingeval men een draagbare puntlasmachine gebruikt: de tang stevig vastgrijpen met beide handen geplaatst op de speciaal daartoe bestemde handvaten; de handen altijd uit de buurt van de elektroden houden.
- In alle gevallen waar de vorm van het stuk het mogelijk maakt, moet men de afstand van de elektroden zodanig regelen dat 6 mm aanslag niet overschreden worden.
- Voorkomen dat meerdere personen tegelijkertijd met dezelfde puntlasmachine werken.
- De werkplaats moet verboden zijn aan vreemde personen.
- De puntlasmachine niet onbewaakt laten: in dit geval is het verplicht ze los te koppelen van het voedingsnet; in de puntlasmachines met in werkingstelling met pneumatische cilinder, moet men de hoofdschakelaar naar de stand "O" brengen en blokkeren met het meegeleverde hangslot. De sleutel moet uitgetrokken worden en door de verantwoordelijke bewaard worden.
- Uitsluitend de elektroden voorzien voor de machine gebruiken (zie lijst reserveonderdelen) zonder de vorm ervan te wijzigen.

RISICO VAN BRANDWONDEN

Sommige gedeelten van de puntlasmachine (elektroden – armen en aangrenzende plaatsen) kunnen temperaturen bereiken boven de 65°C: men moet een geschikte beschermende kledij dragen. Het juist gelaste stuk laten afkoelen voordat men het aanraakt!

RISICO VAN KANTELEN EN VALLEN

- De puntlasmachine op een horizontaal oppervlak plaatsen met een geschikt vermogen voor de massa; de puntlasmachine aan het steunvlak bevestigen (indien voorzien in het deel "INSTALLATIE" van deze handleiding). Zoniet, bij hellende of loszittende vloeren, beweeglijke steunvlakken, bestaat het gevaar voor kantelen.
- Het is verboden de puntlasmachine op te tillen, tenzij dit uitdrukkelijk voorzien is in het deel "INSTALLATIE" van deze handleiding.
- Ingeval men verrijdbare machines gebruikt: de puntlasmachine loskoppelen van het elektrisch en pneumatisch (indien aanwezig) net, voordat men de unit verplaatst naar een andere werkplaats. Letten op de hindernissen en de onregelmatigheden van het terrein (vb. Kabels en buizen).

ONJUIST GEBRUIK

Het gebruik van de puntlasmachine is gevaarlijk voor alle bewerkingen die verschillen van diegene die voorzien zijn (VOORZIEN GEBRUIK).



BESCHERMINGEN EN AFSCHERMINGEN

De beschermingen en de beweeglijke gedeelten van het omhulsel van de puntlasmachine moeten op hun plaats zijn, voordat de puntlasmachine wordt aangesloten op het voedingsnet.

LET OP! Gelijk welke handmatige ingreep op toegankelijke beweeglijke gedeelten van de puntlasmachine, bijvoorbeeld:

- Vervanging of onderhoud van de elektroden
 - Regeling van de stand van de armen of de elektroden
- MOET UITGEVOERD WORDEN MET DE PUNTLASMACHINE UITGESCHAKELD EN LOSGEKOPPELD VAN HET ELEKTRISCHE EN PNEUMATISCHE (indien aanwezig) VOEDINGSNET.
- HOOFDSCHAKELAAR GEBLOKKEERD "O" MET HET HANGSLOT GESLOTEN EN DE SLEUTEL UITGETROKKEN (in de modellen met in werkingstelling met PNEUMATISCHE CILINDER).

OPSLAG

- De machine en haar toebehoren (met of zonder verpakking) in gesloten lokalen plaatsen.
- De relatieve vochtigheid van de lucht mag niet hoger zijn dan 80%.
- De milieutemperatuur moet liggen tussen -15°C en 45°C.

Indien de machine is uitgerust met een koelunit met water en een milieutemperatuur lager dan 0°C: de voorziene antivries vloeistof toevoegen ofwel het hydraulisch circuit en het waterreservoir volledig leegmaken.

Altijd geschikte maatregelen treffen om de machine te beschermen tegen vochtigheid, vuil en corrosie.

2. INLEIDING EN ALGEMENE BESCHRIJVING

2.1 INLEIDING

Mobiele installatie voor weerstandslaslassen (puntlassen) met digitale microprocessorbesturing. Voorzien van snelkoppelingen voor de laskabels om de uitwisselbaarheid van de apparatuur te vergemakkelijken, waardoor de uitvoer van veel verschillende warme bewerkingen en puntlasbewerkingen op metaalplaat mogelijk is, met name in de carrosserie-sector en sectoren met vergelijkbare bewerkingen.

Het lasapparaat is beschikbaar in twee versies:

- Luchtgekoelde versie, afgekort met "A.F."
- Lucht- en watergekoelde versie (tang) afgekort met "AQUA"

De belangrijkste kenmerken zijn:

- automatische keuze van de lasparameters;
- automatische herkenning van het aangebrachte gereedschap;
- automatische opdracht met getimed uitschakeling van de luchtkoeling (waterkoeling indien aanwezig);
- keuze van de optimale puntlasstroom voor het beschikbare elektriciteitsnet;
- beperking van de lijn-overstroom bij inschakelen (regeling cosφ inschakeling);
- Verlicht LCD-display waarop de opdrachten en de ingestelde parameters worden weergegeven;

Het lasapparaat is geschikt voor platen van ijzer met een laag koolstofgehalte en verzinkt ijzeren platen.

2.2 STANDAARD-ACCESSOIRES

- Pneumatische tang met kabels gekoeld met lucht (armen van 120 mm en standaard-elektroden): versie A.F.
- Pneumatische tang met kabels gekoeld met water (armen van 120 mm): versie AQUA;
- Geïntegreerde eenheid voor waterkoeling met gesloten circuit: VERSIE AQUA;
- Groep drukverlager-filter manometer met elektromagnetische klep (voeding perslucht);
- Geïntegreerde wagen;

2.3 ACCESSOIRES OP AANVRAAG

- Koppels armen met elektroden met afwijkende lengte en/of vorm voor pneumatische tang met lucht-/waterkoeling (zie reserve-onderdelenlijst).
- Handmatige tang met koppel kabels.
- Koppel armen en elektroden met afwijkende lengte en/of vorm voor handmatige tang (zie reserve-onderdelenlijst).
- Handmatige "C"-tang met kabels.
- Studter-kit compleet met aparte grondkabel en accessoire-lade.
- Tang voor dubbele punt met luchtkoeling en kabels.
- Studter-kit zonder trekker, compleet met grondkabel (last bij contact zonder de knop te gebruiken).
- Thermisch pistool voor lassen met krammen van plastic onderdelen.
- Krammen voor het thermische pistool (zie reserve-onderdelenlijst).
- Kit ondersteuning en gewichtsontlasting voor de tang.

3. TECHNISCHE GEGEVENS

3.1 PLAAT GEGEVENS (Fig. A)

De hoofdgegevens m.b.t. het gebruik en de prestaties van de puntlasmachine zijn samengevat in de plaat met de kenmerken met de volgende betekenis.

- Aantal fasen en frequentie van de voedingslijn.
- Voedingsspanning.
- Netvermogen aan permanent regime (100%).
- Nominale netvermogen met intermitterende verhouding van 50%.
- Maximum spanning leeg naar de elektroden.
- Maximum stroom met elektroden in kortsluiting.
- Stroom naar secundair aan permanent regime (100%).
- Bekopening en lengte van de arm (standaard).
- Maximale elektrodedruk.
- Nominale druk van de bron van perslucht.
- Druk van de bron van perslucht noodzakelijk om de maximum kracht naar de elektroden te bekomen.
- Debiet van het koelwater.
- Val van de nominale druk van de vloeistof voor de koeling.
- Massa van de apparatuur.
- Symbolen m.b.t. de veiligheid waarvan de betekenis wordt aangeduid in het hoofdstuk 1 "Algemene veiligheid voor het weerstandslaslassen".

Nota: Het voorbeeld van de aangeduide plaat is een aanwijzing van de betekenis van de symbolen en de cijfers; de juiste waarden van de technische gegevens van de puntlasmachine in uw bezit moeten rechtstreeks op de plaat van de puntlasmachine zelf worden genomen.

3.2 ANDERE TECHNISCHE GEGEVENS

3.2.1 Lasapparaat

Algemene kenmerken

- Voedingsspanning en -frequentie : 400 V (±15%) ~ 2ph-50/60 Hz
- of : 230 V (±15%) ~ 1ph-50/60 Hz
- Elektrische beschermingsklasse : I
- Isolatieklasse : H
- Beschermingsgraad behuizing : IP 20
- Type koeling : AF (Aria Forzata - Geforceerde luchtkoeling), Water (versie AQUA)

- (*) Afmetingen (LxWxH) : 710 x 450 x 910 mm
- (**) Gewicht : 66 kg AF, 81 kg AQUA

Input

- Max. vermogen in kortsluiting (Scc) : 58 kVA
- Vermogensfactor bij max : 0.8
- Vertraagde netzekering : 32 A (400 V)/64 A (230 V)
- Automatische netschakelaar : 32 A @ 400 V ("C"- IEC60947-2)
- 63 A @ 230 V ("C"- IEC60947-2)
- Voedingskabel (L≤4m) : 3 x 4 mm²(400V) - 3 x 6 mm² (230 V)

Output

- Secundaire nullastspanning (U₂ d) : 10 V
- Max puntlasstroom (I₂ max) : 7 kA
- Puntlasvermogen : max 3 + 3 mm
- Inschakelduur : 1.5% A.F., 3% AQUA
- Maximale elektrodedruk : 150 daN
- Lengte uitsteek armen : 120-500 mm
- Regeling puntlasstroom : automatisch
- Regeling puntlastijd : automatisch afhankelijk van de dikte van de metaalplaat en de gebruikte tang.

(*) LET OP: de kabels en de steunpaal zijn niet inbegrepen in de afmetingen.

(**) LET OP: de tang en de steunpaal zijn niet inbegrepen in het gewicht van de generator.

3.2.2 Groep van koeling (GRA)

Algemene kenmerken

- Maximum druk (p_{max}) : 3 bar
- Vermogen van koeling (P @ 1l/min) : 1 kW
- Capaciteit tank : 8 l
- Koelvloeistof : gedemineraliseerd water

4. BESCHRIJVING VAN HET PUNTLASAPPARAAT

4.1 CONSTRUCTIE VAN HET PUNTLASAPPARAAT EN DE BELANGRIJKSTE ONDERDELEN (Fig. B)

Op de voorkant:

- Bedieningspaneel;
- Aansluiting kabels van de tang (dinse);
- Snelkoppelingen voor de aansluiting van de luchtslangen;
- Snelkoppelingen voor de aansluiting van de waterslangen (versie AQUA);
- Connector 14-pins;

Op de achterkant:

- Hoofdschakelaar;
- Ingang van de voedingskabel;
- Groep drukregelaar, manometer en filter luchtingang;
- Dop van het reservoir van de koelgroep (versie AQUA);
- Waterpeil van de GRA (versie AQUA);
- Ontluchter van de GRA (versie AQUA).

4.2 BESTURINGS- EN REGELORGANEN

4.2.1 Bedieningspaneel (Fig. C)

- START**
1. **Toets met meerdere functies**
- a) FUNCTIE "START":
zorgt dat de machine kan functioneren bij de eerste start of na een alarmsituatie.
LET OP: Het display laat de bediener, indien nodig, weten dat hij/zij op de "START"-toets moet drukken om de machine te kunnen gebruiken.
- b) FUNCTIE "MODUS":
selecteer puntlassen met "pulsen"  (alleen in te schakelen met de pneumatische tangen) of selecteer de studder als gereedschap (fig. C-8a / 8f alleen in te schakelen met het studder-pistool).
- c) KEUZE VAN DE MEETEENHEID:
door de toets 3 seconden ingedrukt te houden, kan de meeteenheid voor de dikte van de metaalplaat worden ingesteld in "millimeters" [mm], "gauge" [ga] of inches [in].

- 2-3. **- / + Toetsen met dubbele functie**
- a) FUNCTIE DIKTE van de METAALPLAAT:
door op de toets [+] te drukken, wordt de dikte van de metaalplaat vermeerderd, door op de toets [-] te drukken, wordt de dikte verminderd.
- b) FUNCTIE SELECTIE NIVEAU TIME  of POWER **POWER**:
door de toets [-] 3 seconden ingedrukt te houden, kan de lastijd worden verlengd of verkort  ten opzichte van de waarde die automatisch wordt ingesteld door de machine **AUTO**:
door de toets [-] 3 seconden ingedrukt te houden, kan het lasvermogen worden verhoogd of verlaagd **POWER** ten opzichte van de waarde die automatisch wordt ingesteld door de machine;
LET OP: met de programmering van het lasvermogen kan de waarde worden gewijzigd van de stroom die in de fabriek is ingesteld (5 kA), die geschikt is voor een geïnstalleerd vermogen van 10 kW .



BELANGRIJK: In TAB. 1 staat de overeenkomst vermeld tussen de geselecteerde stroom en het minimale vermogen van het elektriciteitsnet dat beschikbaar moet zijn op de installatieplaats (geïnstalleerd vermogen), om te voorkomen dat de lijnbescherming op het verkeerde moment wordt ingeschakeld.
Het verdient aanbeveling de programmering aan te passen, zowel wanneer de "default"-waarde onvoldoende blijkt te zijn om de puntlas goed uit te kunnen voeren met de geselecteerde dikte (de bijbehorende dikte knippert) als wanneer het geïnstalleerde vermogen compatibel is, door de waarde van 7 kA te selecteren om zo meer werkveiligheid te garanderen bij alle toepassingen.
Als er lagere stroomwaarden worden geprogrammeerd wordt ook de maximaal lasbare dikte beperkt.

4. LCD-display

5. **START**  Geeft aan dat de toets moet worden ingedrukt om de machine in te schakelen voor lassen.
6.  Geeft de dikte van de metaalplaat weer en eventuele alarmcodes.
7.  Wordt ingeschakeld door het Studder-pistool aan te sluiten met trekker of zonder (versie die wordt ingeschakeld door contact).
- 8a.  Geeft puntlassen aan van pennen, klinknagels, speciale ringen met speciale elektroden.
- 8b.  Geeft puntlassen aan van schroeven diameter 4+6 en klinknagels diameter 5 met speciale elektrode.
- 8c.  Geeft lassen met enkele punt aan met speciale elektrode.
- 8d.  Geeft temperen van metaalplaat aan met de koolstofelektrode.
- 8e.  Geeft het stuiken van metaalplaat aan met speciale elektrode.
- 8f.  Geeft intermitterend puntlassen aan voor reparaties van metaalplaat met speciale elektrode.
9.  Geeft het niveau aan van de lastijd  of van de **POWER** ten opzichte van de automatisch ingestelde waarde **AUTO**.

10.  Geeft aan dat de functie van het puntlassen met pulsen is geactiveerd (alleen voor pneumatische tangen).
11. **MAN** Geeft aan dat er een "handmatige" en geen "pneumatische" tang wordt gebruikt.
12.  Geeft aan dat de gebruikte tang bekrachtigd is.
- 13-14-15.  wordt ingeschakeld met het Studder-pistool.
 geven "X"-tang aan,  geven "X"-tang aan,  geven "X"-tang aan.
16.  Vertegenwoordigt de dikte van de te lassen metaalplaat.
17.  Geeft aan dat de machine in thermostaatbeveiliging staat.
18.  Geeft aan dat het thermische pistool met krammen wordt gebruikt voor het lassen van plastic onderdelen.
19. **ga in mm** Geeft de meeteenheid aan van de dikte van de metaalplaat.

4.2 Groep drukregelaar en manometer (fig. B-8)

Hiermee kan de druk worden geregeld die wordt uitgeoefend op de elektroden van de pneumatische tang. Dit wordt gedaan door aan de regelknop te draaien en de koelluchtstroom te veranderen van tangen waarbij dit mogelijk is. We raden aan om de druk op het maximum in te stellen zonder 8 bar te overschrijden.

4.3 VEILIGHEIDS- EN BLOKKERINGSFUNCTIES

4.3.1 Beveiligingen en alarmen (TAB. 2)

- a) Thermische beveiliging:
Wordt ingeschakeld bij overtemperatuur van het puntlasapparaat door het ontbreken of onvoldoende vermogen van de koelvloeistof of door een werkcyclus die hoger is dan de toegestane limiet.
De inschakeling wordt gesignaleerd doordat het pictogram op het display gaat branden (fig. C-17) en met:
AL1 = thermisch alarm machine.
AL2 = thermisch alarm tang, studder.
EFFECT: blokkeren van de bewegingen, openen van de elektroden (cilinder afvoer); blokkeren van de stroom (lassen onmogelijk).
HERSTEL: handmatig (druk op de toets "START" nadat de temperatuur weer binnen de toegestane limieten is - pictogram gaat uit).
- b) Hoofdschakelaar:
- Positie "O" = open vergrendelbaar (zie hoofdstuk 1).



OPGELET! In positie "O" staan de interne aansluitklemmen L1+L2 (N) van de voedingskabel onder stroom.

- Positie "I" = gesloten: puntlasapparaat gevoed maar niet in werking (STAND BY - de toets "START" moet worden ingedrukt).
- Noodwerking
Als het lasapparaat in werking is, zorgt openen (pos. "I" => pos. "O") dat het apparaat een noodstop maakt:
 - stroom uitgeschakeld;
 - elektroden geopend (cilinder afvoer);
 - automatisch herstarten onmogelijk.



OPGELET! CONTROLEER REGELMATIG OF DE NOODSTOP GOED WERKT.

- c) Beveiliging koelgroep (versie AQUA)
Wordt ingeschakeld bij ontbreken of val van de druk van het koelwater; Deze ingreep wordt op het display aangegeven met AL 9 = alarm ontbreken van water.
EFFECT: blokkeren van de bewegingen, openen van de elektroden (cilinder afvoer); blokkeren van de stroom (lassen onmogelijk).
HERSTEL: de koelvloeistof bijvullen en daarna de machine uitschakelen en weer aanzetten (zie ook Par. 5.6 "opstelling van de koelgroep").
- d) Beveiliging over- en onderspanning
Deze ingreep wordt op het display aangegeven met AL 3 = alarm overspanning en met AL 4 = alarm onderspanning.
EFFECT: blokkeren van de bewegingen, openen van de elektroden (cilinder afvoer); blokkeren van de stroom (lassen onmogelijk).
HERSTEL: handmatig (druk op de toets "START").
- e) Toets "START" (Fig. C-5).
Deze toets moet worden ingedrukt om opdracht tot lassen te kunnen geven in de volgende omstandigheden:
 - bij iedere keer dat de hoofdschakelaar wordt afgesloten (pos "O" => pos "I");
 - na iedere inschakeling van de veiligheids-/beveiligingsinrichtingen;
 - na terugkeer van de voeding (elektriciteit en perslucht) nadat deze is afgesloten of uitgevallen;



OPGELET! CONTROLEER REGELMATIG OF DE BEVEILIGDE START GOED WERKT

5. INSTALLATIE



OPGELET! ALLE OPERATIES VAN INSTALLATIE EN ELEKTRISCHE EN PNEUMATISCHE AANSLUITINGEN UITVOEREN MET DE PUNTLASMACHINE

VOLLEDIG UITGESCHAKELD EN LOSGEKOPPELD VAN HET VOEDINGSNET. DE ELEKTRISCHE EN PNEUMATISCHE AANSLUITINGEN MOETEN UITSLUITEND UITGEVOERD WORDEN DOOR ERVAREN OF GEKWALIFICEERD PERSONEEL.

5.1 UITRUSTING

De puntlasmachine uitpakken, de montage uitvoeren van de losgemaakte onderdelen bevat in de verpakking zoals in dit hoofdstuk wordt aangeduid (Fig. D).

5.2 MANIER VAN OPTILLEN (Fig. E).

Het optillen van de puntlasmachine moet uitgevoerd worden met een dubbele kabel en met haken met de juiste afmetingen voor het gewicht van de machine, gebruikmakend van de speciaal daartoe bestemde ringen M8.

Het is strikt verboden de puntlasmachine te omgorden op andere manieren dan diegene die aangeduid zijn.

5.3 PLAATSING

Aan de zone van installatie een voldoende ruime zone zonder hindernissen voorbehouden die in staat is om in volle veiligheid de toegankelijkheid te garanderen naar het bedieningspaneel, de hoofdschakelaar en de werkzone.

Controleren of er zich geen hindernissen bevinden ter hoogte van de ingangs- of uitgangsoeningen van de koelingslucht, en hierbij verifiëren dat er geen geleidend stof, bijtende dampen, vocht enz. kan aangezogen worden.

De puntlasmachine op een vlak oppervlak van een homogeen en compact materiaal plaatsen dat geschikt is om het gewicht van de machine te verdragen (zie plaat "technische gegevens") om het gevaar van kanteling of gevaarlijke verplaatsingen te voorkomen.



5.4 VERBINDING MET HET NET

5.4.1 Waarschuwingen

Voordat men gelijk welke elektrische verbinding uitvoert, verifiëren of de gegevens op de plaat van de puntlasmachine overeenstemmen met de spanning en frequentie van het net beschikbaar op de plaats van installatie.

De puntlasmachine moet uitsluitend verbonden worden met een voedingsstelsel met geleider van neutraal aangesloten op de aarde.

Om de bescherming tegen een onrechtstreeks contact te garanderen, differentiaal schakelaars van het volgende type gebruiken:

- Type A  voor eenfasige machines;
- Type B  voor driefasige machines.

- De puntlasmachine valt niet onder de vereisten van de norm IEC/EN 61000-3-12. Indien ze aangesloten wordt op een openbaar voedingsnet, behoort het tot de verantwoordelijkheid van de installateur of de gebruiker om te verifiëren of de puntlasmachine kan worden aangesloten (indien nodig, de exploitant van het distributienet raadplegen).

5.4.2 Stekker en contact

Met de voedingskabel een genormaliseerde stekker (3P+T : er worden slechts 2 polen gebruikt: INTERFASEN verbinding!) met een adequaat vermogen verbinden en een contact van het net voorbereiden dat beschermd is door zekeringen of door een automatische thermomagnetische schakelaar ; de desbetreffende terminal van de aardeaansluiting moet verbonden worden met de aardegeleider (geel-groen) van de voedingslijn.

Het vermogen en de karakteristieken van ingreep van de zekeringen en van de thermomagnetische schakelaar staan aangeduid in de paragraaf "TECHNISCHE GEGEVENS".

Ingeval er meerdere puntlasmachines geïnstalleerd worden, moet men de voeding cyclisch verdelen tussen de drie fasen zodanig dat men een meer evenwichtige belasting realiseert, bijvoorbeeld:
puntlasmachine 1: voeding L1-L2;
puntlasmachine 2: voeding L2-L3;
puntlasmachine 3: voeding L3-L1.



OPGELET! Het niet in acht nemen van de voornoemde regels maakt het door de fabrikant voorzien veiligheidssysteem (klasse 1) inefficiënt met consequente zware risico's voor de personen (vb. elektroshock) en voor de dingen (vb. brand).

5.5 PNEUMATISCHE VERBINDING

- Een lijn perslucht voorbereiden met een bedrijfsdruk van 8 bar.
- Op de groep filter reductor een van de aansluitingen perslucht ter beschikking monteren om zich aan te passen aan de aansluitingen beschikbaar op de plaats van installatie.

5.6 VOORBEREIDING VAN DE GROEP VAN KOELING (AQUA)



OPGELET! De operaties van bijvullen moeten uitgevoerd worden met de apparatuur uitgeschakeld en losgekoppeld van het voedingsnet.

Vermijden elektrische geleidende vorstwerende vloeistoffen te gebruiken.

Alleen gedemineraliseerd water gebruiken.

- De uitlaatklep openen (Fig. B-11).
- Het bijvullen van de tank met gedemineraliseerd water uitvoeren door de pijp (Fig. B-9): capaciteit van de tank = 8 l; erop letten dat alle buitenmatig buitenkomen van water op het einde van het bijvullen vermeden wordt.
- De dop van de tank sluiten.
- De uitlaatklep sluiten.

5.7 AANSLUITING PNEUMATISCHE TANG (Fig. F)

- Sluit de DINSE-stekkers aan op de juiste contacten.



OPGELET! De "dinse"s van de kabels worden aangesloten op de contacten van het paneel via een rotatie rechtsom: controleer of de draaiing van de kabels de verbinding niet lostrekt; draai in dat geval de "dinse"s van de kabels linksom voordat u ze in het paneel steekt en blokkeert.

- Sluit de twee stekkers van de lucht aan op de juiste contacten van de lasmachine: kleine stekker (koellucht); grote stekker (lucht voor pneumatische pistool).
- Alleen voor de versie met waterkoeling de waterslangen van de tang aansluiten op de juiste snelkoppelingen van de machine met aandacht voor de kleuren: blauwe slang op blauw contact, rode slang op rood contact.
- Breng de aansluiting van de stuurkabel aan in het speciale 14-pins contact.

5.8 AANSLUITING HANDMATIGE TANG EN STUDDER-PISTOOL MET GRONDKABEL (Fig. G)

- Sluit de DINSE-stekkers aan op de speciale contacten: sluit alleen voor de studder het pistool en de grondkabel aan op de bijbehorende dinse's, zoals op het machineplaatje.
- Breng de aansluiting van de stuurkabel aan in het speciale contact. De luchtinlaten van de perslucht hoeven niet te worden aangesloten.

5.9 AANSLUITING VAN HET THERMISCHE PISTOOL VOOR LASSEN MET KRAMMEN VAN PLASTIC ONDERDELEN (Fig. H)

- Koppel de eventueel eerder gebruikte tang los van de dinse-stekkers.
- Sluit de 14-pins connector van het pistool aan op de speciale connector, zoals te zien is op figuur H.

5.10 AANSLUITING TANG DUBBELE PUNTLAS

- Ga op dezelfde manier te werk als bij de pneumatische tang en gebruik alleen de stekker van de koellucht.

6. LASSEN (Puntlassen)

6.1 PRELIMINAIRE OPERATIES

Voordat men gelijk welke operatie van puntlassen uitvoert, moet men een reeks nazichten en regelingen uitvoeren, met de hoofdschakelaar in de stand "i"O" en het hangslot gesloten.

- Controleren of de elektrische aansluiting correct werd uitgevoerd volgens de vorige instructies.

- De aansluiting van de perslucht verifiëren; de verbinding van de toevoerbuiss met het pneumatisch net controleren, de druk regelen middels de knop van de reductor tot men op de manometer een waarde afleest begrepen tussen 4 en 8 bar (60 - 120 psi) in functie van de dikte van de te puntlassen metalen plaat.

- Tussen de elektroden een spie plaatsen die overeenstemt met de dikte van de metalen platen; verifiëren of de manueel benaderde armen parallel zijn en of de elektroden in as liggen (samenvallende punten).

De regeling uitvoeren en indien nodig de blokkeerschroeven van de armen losdraaien, die in beide richtingen langs hun as gedraaid of verplaatst kunnen worden; op het einde van de regeling de blokkeerschroeven zorgvuldig vastdraaien.

- De regeling van de werkaanslag wordt uitgevoerd door in te grijpen op de elektroden. Men moet er altijd rekening mee houden dat een 6-8 mm grotere aanslag noodzakelijk is in vergelijking met de stand van het puntlassen zodanig dat men op het stuk de voorziene kracht uitoefent.

Op FIG 1 staat een "standaard"-regeling van de positie van de elektroden met tang in rust.

- Wanneer men de manuele gripper gebruikt, moet men er rekening mee houden dat de regeling van de door de elektroden uitgeoefende kracht in de fase van het puntlassen bekomen wordt door in te grijpen op de gekartelde moer (FIG. L); vastdraaien in de richting van de wijzers van de klok (rechts) om de kracht proportioneel te vermeerderen met het vergroten van de dikte van de metalen platen, evenwel regelingen kiezen die de sluiting van de gripper (en bijhorende activering van de microswitch) toestaan wanneer men een heel beperkte kracht uitoefent. De correcte plaatsing van de armen en elektroden is analoog met hetgeen voorzien is voor de pneumatische gripper.

6.2 REGELING VAN DE PARAMETERS (in puntlassen)

De parameters die ingrijpen om de diameter (doorsnede) en de mechanische houding van de punt te bepalen zijn:

- Kracht uitgeoefend door de elektroden.
- Stroom van puntlassen.
- Tijd van puntlassen.

Bij gebrek aan een specifieke ervaring is het best enkele testen van puntlassen uit te voeren gebruik makend van spieën van metalen platen van dezelfde kwaliteit en dikte van het uit te voeren werk.

De kracht van de elektroden aanpassen door in te grijpen op de drukregelaar zoals aangeduid wordt in 6.1 en hierbij gemiddeld-hoge waarden gebruiken.

De parameters stroom en puntlastijd worden automatisch geregeld door de dikte van de te lassen metaalplaat te selecteren met de toetsen (pictogram \pm / -). Eventuele aanpassingen van de puntlastijd ten opzichte van de standaardwaarde (DEFAULT) kunnen worden uitgevoerd, binnen vaststaande grenzen, door op de toets te drukken (pictogram fig. C-2).

Schakel pulseren in  als er metaalplaten moeten worden gelast met een dikte

van 0.8+1.2mm met hoge vloeigrens.

De pulsperiode is automatisch en hoeft niet te worden geregeld.

BELANGRIJK: Als de geselecteerde dikte "knippert" betekent dit dat de standaard **AUTO** of aan het begin geprogrammeerde lasstroom onvoldoende is om de puntlas

goed uit te kunnen voeren; programmeer het lasapparaat opnieuw, compatibel met het beschikbare vermogen op de installatieplaats, met de maximale stroom (zie paragraaf 4.2.1): hoge lasstromen gecombineerd met kortere tijden geven de puntlas betere kenmerken.

De puntlas wordt als correct uitgevoerd beschouwd wanneer de kern van de puntlas uit één van de twee metaalplaten loskomt wanneer een stuk testmateriaal wordt onderworpen aan een trekproef.

6.3 PROCEDURE



6.3.1 PNEUMATISCHE TANG

- De samendrukkingstijd (SQUEEZE TIME) is automatisch; de waarde verandert afhankelijk van de dikte van de geselecteerde metaalplaat.
- Plaats een elektrode op het oppervlak van een van de twee te puntlassen platen.
- Druk op de toets op de greep van de tang voor het volgende:
 - a) De metaalplaten worden tussen de elektroden geklemd met de vooraf geregelde kracht (cilinderwerking).
 - b) Doorgang van de vastgestelde lasstroom gedurende de vastgestelde tijd; dit wordt aangegeven doordat het pictogram gaat branden en weer uitgaat .

- Laat de toets enkele ogenblikken nadat het pictogram is uitgegaan weer los (einde lassen); deze vertraging (onderhoud) verbetert de mechanische kwaliteit van de puntlas.

6.3.2 HANDMATIGE TANGEN



- Zet de onderste elektrode tegen de te puntlassen metaalplaten.
- Breng de bovenste greep van de tang tot aan de eindaanslag, voor het volgende:
 - a) De metaalplaten worden tussen de elektroden geklemd met de vooraf geregelde kracht.
 - b) Doorgang van de vastgestelde lasstroom gedurende de vastgestelde tijd; dit wordt aangegeven doordat het pictogram gaat branden en weer uitgaat .
- Laat de greep van de tang enkele ogenblikken nadat het pictogram is uitgegaan weer los (einde lassen); deze vertraging (onderhoud) verbetert de mechanische

6.3.3 STUDDER-PISTOOL



OPGELET!

- Om de accessoires te verwijderen van of te bevestigen aan de spil van het pistool, moeten twee vaste zeskantsleutels worden gebruikt zodat de spil zelf niet kan draaien.
- Bij werkzaamheden aan portieren of motorkappen moet de massabalk op deze onderdelen worden aangesloten zodat er geen stroom door de scharnieren kan lopen. De balk moet in ieder geval in de buurt van de te puntlassen zone worden aangesloten (als stroom een lange afstand moet afleggen, wordt de puntlas minder efficiënt).

6.3.4 Aansluiting van de grondkabel

- Leg de metaalplaat zo dicht mogelijk bij het punt waarop u wilt werken bloot. Het blootgelegde stuk moet overeenkomen met het contactoppervlak van de massabalk.
- Bevestig de koperen balk op het oppervlak van de metaalplaat met een GELEDE TANG (model voor lassen). Gebruik als alternatief voor de modus "b1" (problemen bij de praktische uitvoering) de oplossing:
- Een ring puntlassen op het oppervlak van de vooraf voorbereide metaalplaat; laat de ring door de opening in de koperen balk gaan en blokkeer de ring met de speciale bijgeleverde klem.

Puntlassen ring voor bevestiging massaklem



Breng de speciale elektrode aan in de spil van het pistool (POS. 9, Fig. M) en breng de ring erin aan (POS. 13, Fig. M). Leg de ring neer in het uitgekozen gebied. Breng op hetzelfde gebied de massaklem in contact; druk op de knop van het pistool om de ring vast te lassen waarop de eerder beschreven bevestiging moet worden uitgevoerd.

Puntlassen schroeven, rozetten, spijkers, klinknagels



Breng de geschikte elektrode aan in het pistool, breng het te puntlassen element aan op de metaalplaat op het gewenste punt; druk de knop van het pistool in: laat de knop pas los na de ingestelde tijd.

Puntlassen metaalplaten vanaf één kant



Breng de juiste elektrode aan in de spil van het pistool (POS. 6, Fig. M) door op het puntlassen oppervlak te drukken. Druk de knop van het pistool in, laat de knop pas los na de ingestelde tijd.



OPGELET!

Maximale dikte van de te puntlassen metaalplaat, vanaf één kant: 1+1 mm. Deze puntlas mag niet worden gebruikt op dragende structuren van de carrosserie. Om correcte resultaten te verkrijgen bij het puntlassen van metaalplaten, moeten enkele fundamentele voorzorgsmaatregelen worden genomen:

- Een perfecte massa-aansluiting.
- De twee te puntlassen delen moeten vrij worden gemaakt van eventuele verf, vet, olie.
- De te puntlassen delen moeten met elkaar in contact zijn, zonder luchtspleet erussen. Als dat nodig is, moeten ze worden aangedrukt met een gereedschap, niet met het pistool. Te hard drukken leidt tot slechte resultaten.
- De dikte van het bovenste deel mag niet meer zijn dan 1 mm.
- De punt van de elektrode moet een diameter van 2,5 mm hebben.
- Draai goed de moer vast die de elektrode blokkeert, controleer of de connectoren van de laskabels zijn geblokkeerd.
- Druk bij het puntlassen de elektrode zacht op de metaalplaat (3+4 kg). Druk op de knop en laat de lastijd verstrijken, haal het pistool pas daarna weg.
- Ga nooit meer dan 30 cm van het bevestigingspunt van de massa vandaan.

Tegelijkertijd puntlassen en tractie van speciale ringen



Deze functie wordt uitgevoerd door de spil te monteren en helemaal vast te draaien (POS. 4, Fig. M) op de body van de extractor (POS. 1, Fig. M); haak de andere klem van de extractor op het pistool en draai helemaal vast (Fig. I). Breng de speciale ring (POS. 14, Fig. M) aan in de spil (POS. 4, Fig. M) en blokkeer deze met de speciale schroef (Fig. M). Puntlas de ring vast op de gewenste plaats, regel het lasapparaat voor het puntlassen van ringen en begin de tractie. Draai aan het einde de extractor 90° om de ring los te maken; deze kan op een andere plek opnieuw worden gepuntlast.

Verwarming en uitdeuken van metaalplaten



In deze bedrijfsmodus is de TIMER uitgeschakeld. De duur van de bewerkingen is dus handmatig en wordt bepaald door hoe lang de knop van het pistool ingedrukt wordt gehouden. De intensiteit van de stroom wordt automatisch geregeld afhankelijk van de dikte van de gekozen metaalplaat. Monteer de koolstofelektrode (POS. 12, FIG. M) in de spil van het pistool en blokkeer deze met de ring. Raak met de punt van de koolstof de vooraf blootgelegde zone aan en druk de knop van het pistool in. Werk van buiten naar binnen met een rondgaande beweging om de metaalplaat te verwarmen, die verhardt en terugkeert in zijn oorspronkelijke positie. Om te voorkomen dat de metaalplaat te veel vervormt, moeten er kleine gedeelten worden behandeld en moet er meteen na het verwarmen een vochtige doek overheen worden gehaald om het behandelde gedeelte af te koelen.

Uitdeuken van metaalplaten



In deze positie kunnen met de juiste elektrode metaalplaten plat worden gemaakt die plaatselijke vervormingen hebben ondergaan.

Intermitterend puntlassen



Deze functie is geschikt voor het puntlassen van kleine rechthoekige stukjes metaalplaat om gaten te bedekken die zijn ontstaan door roest of andere oorzaken. Plaats de juiste elektrode (POS. 5, Fig. M) op de spil en draai de blokkeering goed vast. Leg het betreffende gebied bloot en controleer of het stuk metaalplaat dat moet worden gepuntlast schoon is en vrij is van vet of verf. Plaats het werkstuk en houd de elektrode ertegenaan. Druk dan de knop van het pistool in en houd deze ingedrukt. Ga ritmisch vooruit met de intervallen van werk/rust van het lasapparaat.

N.B.: Voer tijdens het werken een lichte druk (3+4 kg) uit, werk volgens een ideale lijn op 2+3 mm vanaf de rand van het nieuwe te lassen werkstuk.

Voor goede resultaten:

- Niet op meer dan 30 cm afstand komen van het bevestigingspunt van de massa.
- Gebruik afdekplaten met een maximale dikte van 0,8 mm, die het beste van roestvrij staal kunnen zijn.
- Beweeg vooruit op het ritme van het lasapparaat. Ga vooruit in het moment van pauze, stop op het moment van de puntlas.

De bijgeleverde extractor gebruiken (POS. 1, Fig. M)

Vasthaken en tractie van ringen

Deze functie wordt uitgevoerd door de spil aan te brengen en vast te draaien (POS. 3, Fig. I) op de elektrode (POS. 1, Fig. M). Haak de ring vast (POS. 13, Fig. M), die is gepuntlast zoals eerder is beschreven, en begin de tractie. Draai de extractor aan het einde 90° om de ring los te maken.

Vasthaken en tractie van pennen

Deze functie wordt uitgevoerd door de spil aan te brengen en vast te draaien (POS. 2, Fig. M) op de elektrode (POS. 1, Fig. M). Breng de pen naar binnen (POS. 15-16, Fig. M), die is gepuntlast zoals eerder besproken (POS. 1, Fig. M) in de spil en houd de klem strak getrokken richting de extractor (POS. 2, Fig. M). Als het inbrengen is voltooid, laat dan de spil los en begin de tractie. Trek aan het einde de spil naar de hamer toe om de pen los te trekken.

STUDDER TOUCH

De studer kan worden geleverd in de versie zonder knop.

Het puntlassen gebeurt dan door eenvoudigweg het gereedschap tegen het te lassen werkstuk te houden, dat met de grondkabel is verbonden: de machine herkent het contact na enkele ogenblikken en start automatisch de puntlas.



OPGELET! HOUD DE STUDDER NIET TEGEN HET WERKSTUK ALS U NIET WILT STARTEN MET LASSEN!

6.4 THERMISCH PISTOOL VOOR HET LASSEN MET KRAMMEN VAN PLASTIC (PLASTIC REPAIR GUN)



OPGELET! VOLG NAUWGEZET DE VOORSCHRIFTEN VOOR DE ALGEMENE VEILIGHEID VOOR WEERSTANDSLASSEN DIE AAN HET BEGIN VAN DEZE HANDLEIDING STAAN EN DIE VOOR DIT GEREEDSCHAP GELDEN. IN HET BIJZONDER:

- WEES VOORZICHTIG MET DE KRAMMEN; DEZE KUNNEN TEMPERATUREN VAN 200°C BEREIKEN WANNEER HET GEREEDSCHAP IS BEKRACHTIGD!
- RAAK DE KRAMMEN NIET AAN ZONDER DE JUISTE BESCHERMING.
- DRAAG HANDSCHOENEN EN VEILIGHEIDSKLEDING DIE GESCHIKT ZIJN VOOR DE BEWERKING.
- BESCHERM DE OGEN MET DE SPECIALE VEILIGHEIDSBRIJL.
- GEBRUIK HET GEREEDSCHAP NIET IN DE BUURT VAN ONTVLAMBARE STOFFEN.
- GEBRUIK HET GEREEDSCHAP UITSLUITEND VOOR HET REPAREREN VAN BUMPERS.

Gebruikswijze:

- Kies de kram die geschikt is voor het werk en breng deze aan in het pistool (Fig. S).



Gebruik de "U"-kram (geribd) voor het repareren van kleine barsten.



Gebruik de "V"-kram voor de hoeken.



Gebruik de "W"-kram (spiraal) voor grotere barsten.

- Regel de "Power" op het bedieningspaneel voor de dikte van het te lassen plastic. In de positie "AUTO" staat op het display een gemiddeld niveau "03" dat geschikt is voor dikten van ongeveer 5 mm.
- Druk op de knop van het pistool en verwarm de kram enkele seconden voor in de lucht en duw de kram daarna langzaam in de te repareren barst (Fig. T).
- Laat de knop los en houd de kram op zijn plaats totdat deze is afgekoeld
- Verplaats het pistool voorzichtig om de kram in het plastic te laten zitten
- Herhaal dit met andere krammen die u in de scheur plaatst op een afstand van 1 tot 3 cm van elkaar.
- Knip met een tang het deel van de krammen af dat uit het plastic steekt.
- Maak de gerepareerde scheur glad met de hete spoel



7. ONDERHOUD



OPGELET! CONTROLEER VOORDAT U DE ONDERHOUDSHANDELINGEN UITVOERT OF HET LASAPARAAT IS UITGESCHAKELD EN LOSGEKOPPELD VAN HET VOEDINGSNET. De schakelaar moet in positie "O" worden geblokkeerd met het bijgeleverde hangslot.

7.1 NORMAAL ONDERHOUD

DE HANDELINGEN VAN HET NORMALE ONDERHOUD KUNNEN DOOR DE BEDIENER WORDEN UITGEVOERD.

- aanpassing/herstel van de diameter en het profiel van de punt van de elektrode;
 - vervanging van de elektroden en de armen;
 - controle uitlijning van de elektroden;
 - controle koeling van kabels en tang;
 - afvoer van het condens uit het ingangsfILTER van de perslucht.
 - controle of de voedingskabel van het puntlasapparaat en de tang is beschadigd
- ALLEEN voor de versie met waterkoeling:**
- regelmatige controle van het koelwaterpeil in het waterreservoir.
 - regelmatige controle of er geen waterlekage is.

7.2 BUITENGEWOON ONDERHOUD

DE WERKZAAMHEDEN VOOR BUITENGEWOON ONDERHOUD MOGEN

UITSLUITEND WORDEN UITGEVOERD DOOR ERVAREN OF DESKUNDIG PERSONEEL OP ELEKTRISCH-MECHANISCH GEBIED.



OPGELET! CONTROLEER VOORDAT U DE PANELEN VAN HET LASAPPARAAT OF VAN DE TANG VERWIJDERT ZODAT U BIJ DE BINNENKANT KUNT KOMEN, OF HET LASAPPARAAT IS UITGESCHAKELD EN LOSGEKOPPELD VAN HET ELEKTRISCHE EN PERSLUCHTVOEDINGSNET (indien aanwezig).

Eventuele controles die onder spanning worden uitgevoerd aan de binnenkant van het lasapparaat, leveren gevaar op voor ernstige elektrische schokken door direct contact met onder spanning staande delen en/of verwondingen door direct contact met bewegende onderdelen.

Inspecteer regelmatig en hoe dan ook met een geschikte frequentie voor het gebruik en de omgevingsomstandigheden de binnenkant van het lasapparaat en de tang om stof en metaaldeeltjes te verwijderen van de transformator, de diodemodule, het voedingsklemmenbord, etc. met een straal droge perslucht (max 5 bar).

Richt de persluchtstraal niet op de elektronische kaarten; maak deze eventueel schoon met een zeer zacht borsteltje of daarvoor geschikte oplosmiddelen.

Voer dan meteen ook het volgende uit:

- Controleer of de isolatie van de kabels niet is beschadigd en of de verbindingen niet zijn losgeraakt/geoxideerd.
- Controleer of de verbindingsschroeven van de secundaire zijde van de transformator aan de uitgangsstaven/-vlechten goed vastzitten en geen tekenen van oxidatie of oververhitting vertonen.

7.2.1 Ingrepen aan de waterkoelingsgroep (alleen versie AQUA)

In geval van:

- buitenmatige noodzaak om het waterpeil in de tank te herstellen;
- buitenmatige frequentie van alarmingreep 9;
- waterlek;

is het best over te gaan tot een nazicht van eventuele problemen aanwezig aan de binnenkant van de zone van koeling.

Altijd beroep doen op het deel 7.2 voor de algemene hoofdpunten en in ieder geval nadat men de puntlasmachine heeft losgekoppeld van het voedingsnet, overgaan tot de verwijdering van het zijpaneel (FIG. N).

Controleren of er geen lekken zijn uit de verbindingen of uit de leidingen. In geval van een waterlek, zorgen voor de vervanging van het beschadigde gedeelte. Resten van water verwijderen dat eventueel gelekt is tijdens het onderhoud en het zijpaneel terug sluiten.

Vervolgens overgaan tot het herstel van de puntlasmachine gebruikmakend van de geschikte inlichtingen aangegeven in de paragraaf 6 (Puntlassen).

8. PROBLEMEN OPLOSSEN

ALS HET APPARAAT NIET GOED GENOEG WERKT, CONTROLEERT U VOORDAT U MEER SYSTEMATISCHE CONTROLES UITVOERT OF CONTACT OPNEEMT MET UW ASSISTENTIECENTRUM HET VOLGENDE:

- Of met hoofdschakelaar van het lasapparaat afgesloten (pos. " I ") het display verlicht is; als dat niet het geval is, ligt het defect in de voedingslijn (kabels, contact en stekker, zekeringen, te veel drukval, etc.).
- Of er geen alarmen op het display staan (zie TAB. 2): druk als het alarm is opgeheven op "START" om het lasapparaat weer te starten; controleer of het water van de koelvloeistof goed circuleert en verminder eventueel de inschakelduur van de werkcyclus.
- Of de elementen van het secundaire circuit (zekeringen armenhouder - armen - elektrodenhouder - kabels) niet slecht werken vanwege losgeraakte schroeven of oxidatie.
- Of de lasparameters geschikt zijn voor het werk in uitvoering.
- Herstel na uitvoer van het onderhoud of de reparatie de aansluitingen en de kabels zoals ze oorspronkelijk waren. Let erop dat deze niet in contact komen met bewegende delen of met delen die hoge temperaturen kunnen bereiken. Klem alle geleiders weer vast zoals ze oorspronkelijk waren. Let erop dat de aansluitingen van de primaire zijde met hoogspanning goed worden gescheiden van de aansluitingen van de secundaire zijde met laagspanning. Gebruik alle originele ringen en schroeven om de behuizing weer te sluiten.

	oldal		oldal
1. ÁLTALÁNOS BIZTONSÁGI SZABÁLYOK AZ ELLENÁLLÁS-HEGESZTÉSHEZ	58	5.8 A KÉZI FOGÓ ÉS A STUDDER HEGESZTŐPISZTOLY CSATLAKOZTATÁSA A FÖLDKÁBELLEL (G ÁBRA)	61
2. BEVEZETÉS ÉS ÁLTALÁNOS LEÍRÁS	59	5.9 A FORRÓLEVEGŐS PISZTOLY CSATLAKOZTATÁSA A MŰANYAG RÉSZEK KAPCSOS HEGESZTÉSÉHEZ (H ÁBRA)	61
2.1 BEVEZETÉS	59	5.10 A KÉTPONTOS FOGÓ CSATLAKOZTATÁSA	61
2.2 SZÉRIA KIEGÉSZÍTŐK	59	6. HEGESZTÉS (Ponthegeztés)	61
2.3 IGÉNYELHETŐ KIEGÉSZÍTŐK	59	6.1 ELŐZETES MŰVELETEK	61
3. MŰSZAKI ADATOK	59	6.2 A PARAMÉTEREK BEÁLLÍTÁSA (ponthegeztésnél)	61
3.1 ADAT-TÁBLÁZAT (A Ábra)	59	6.3 ELJÁRÁS	61
3.2 EGYÉB MŰSZAKI ADATOK	59	6.3.1 PNEUMATIKUS FOGÓ	61
3.2.1 Ponthegeztő	59	6.3.2 KÉZI FOGÓK	61
3.2.2 Hűtőegység (GRA)	59	6.3.3 STUDDER HEGESZTŐPISZTOLY	61
4. A PONTHEGESZTŐ LEÍRÁSA	59	6.3.4 A földkábel csatlakoztatása	61
4.1 A PONTHEGESZTŐ ÉS ALAPVETŐ ALKOTÓRÉSZEINEK ÖSSZESSÉGE (Ábra B)	59	6.4 FORRÓLEVEGŐS PISZTOLY MŰANYAG ELEM KAPCSOS HEGESZTÉSÉHEZ (PLASTIC REPAIR GUN)	62
4.2 ELLENŐRZŐ ÉS SZABÁLYOZÓ BERENDEZÉSEK	59	7. KARBANTARTÁS	62
4.2.1 Ellenőrző panel (C Ábra)	59	7.1 RENDES KARBANTARTÁS	62
4.2.2 Nyomásszabályozó és manométer egység (B-8 ábra)	60	7.2 RENDKÍVÜLI KARBANTARTÁS	62
4.3 BIZTONSÁGI ÉS KERESZTRETESZELÉSI FUNKCIÓK	60	7.2.1 Beavatkozások a vízhűtéses egységen (csak AQUA verzió)	63
4.3.1 Védelmek és riasztások (2. TÁBL.)	60	8. MEGHIBÁSODÁSOK FELTÁRÁSA	63
5. ÖSSZESZERELÉS	60		
5.1 ÖSSZEÁLLÍTÁS	60		
5.2 A FELEMELÉS MÓDOZATA (E Ábra)	60		
5.3 ELHELYEZÉS	61		
5.4 CSATLAKOZTATÁS A HÁLÓZATHOZ	61		
5.4.1 Figyelmeztetés	61		
5.4.2 Csatlakozódugó és aljzat	61		
5.5 PNEUMATIKUS CSATLAKOZTATÁS	61		
5.6 A HŰTŐEGYSÉG ELŐKÉSZÍTÉSE (AQUA)	61		
5.7 PNEUMATIKUS FOGÓ CSATLAKOZTATÁSA (F Ábra)	61		

ELLENÁLLÁS-HEGESZTŐ BERENDEZÉSEK IPARI ÉS PROFESSZIONÁLIS FELHASZNÁLÁSHOZ.

Megjegyzés: A következő szövegben a "ponthegeztő" kifejezést alkalmazzuk.

1. ÁLTALÁNOS BIZTONSÁGI SZABÁLYOK AZ ELLENÁLLÁS-HEGESZTÉSHEZ
A kezelőnek kielégítő ismeretekkel kell rendelkeznie a ponthegeztő biztonságos használatára vonatkozóan és tájékoztatva kell lennie az ellenállás-hegesztési folyamatokkal kapcsolatos kockázatokról, a vonatkozó védelmi intézkedésekről és a vészhelyzeti eljárásokról.

A ponthegeztő (csak a pneumatikus hengeres működtetésű változatoknál) az "O" (nyitott) pozícióban való lezárásához lakattal ellátott, vészhelyzeti funkciókkal rendelkező főkapcsolóval van felszerelve.

A lakat kulcsát kizárólag tapasztalt, a jelen hegesztési eljárásokból és a ponthegeztő gondatlan használatából eredő, lehetséges veszélyekről tájékozott és a rábízott feladatokra kiképzett kezelőnek szabad átadni.

A kezelőnek eltávolodás esetén a főkapcsolót az "O" pozícióban, lakat lezárásával kell blokkolni és a lakatból a kulcsot ki kell vennie.



- Végezze el az elektromos beszerelést az előírt szabványok és balesetvédelmi törvények szerint.
- A ponthegeztőt kizárólag egy földelt, semleges vezetékkel szabad a táprendszerbe csatlakoztatni.
- Győződjön meg arról, hogy a tápaljzat helyesen van csatlakoztatva a védőföldeléshez.
- Ne használjon sérült szigetelésű vagy meglazult csatlakozókkal rendelkező vezetékeket.
- A ponthegeztőt 5°C és 40°C közötti környezeti hőmérsékleten használja, valamint a relatív páratartalom 40°C hőmérsékletig 50%-os és 20°C hőmérsékletig 90%-os legyen.
- Ne használja a ponthegeztőt nedves vagy vizes környezetekben vagy esőben.
- A hegesztőkábelek csatlakoztatását és a hegesztőkarokon és/vagy az elektródákon végzendő, bármilyen rendes karbantartási beavatkozást kikapcsolt és az elektromos és pneumatikus (ha van) táphálózatból kicsatlakoztatott ponthegeztővel kell végrehajtani. A pneumatikus hengeres működtetésű ponthegeztőkön blokkolni kell a főkapcsolót az "O" pozícióban a tartozékként nyújtott lakat segítségével. Ugyanílyen módon kell eljárni a vízhálózatához vagy egy zártkörű hűtőegységhez (vissel hűtött ponthegeztők) történő bekötésnél és minden javító beavatkozás esetén (rendkívüli karbantartás).
- A pneumatikus hengeres működtetésű ponthegeztőkön blokkolni kell a főkapcsolót az "O" pozícióban a tartozékként nyújtott lakat segítségével. Ugyanílyen módon kell eljárni a vízhálózatához vagy egy zártkörű hűtőegységhez (vissel hűtött ponthegeztők) történő bekötésnél és minden javító beavatkozás esetén (rendkívüli karbantartás).
- Tilos a berendezés használata gázok, porok vagy gőzök jelenléte miatt robbanásveszélyesnek nyilvánított zónák közé besorolt környezetekben.



- Ne hegeszsen olyan tartályokat, edényeket vagy csövezetéseket, amelyek folyékony vagy gáznemű, gyúlékony termékeket tartalmaznak vagy tartalmaztak.
- Kerülje a munkavégzést klórtartalmú oldószerekkel tisztított anyagokon vagy az említett oldószerek közelében.
- Ne hegeszsen nyomás alatt álló edényeket.
- Távolítsa el a munkaterületről minden gyúlékony anyagot (pl. fa, papír, rongyok, stb.).
- Hagyja lehűlni a frissen hegesztett munkadarabot! Ne tegye a munkadarabot gyúlékony anyagok közelébe.
- Biztosítsa megfelelő légáramlást vagy a hegesztési füstök eltávolítására alkalmas eszközöket az elektródák közelében; egy következetes felmérés szükséges a hegesztési füstöknek való kitétel határértékeinek meghatározásához azok összetétele, koncentrációja és az azoknak való kitétel időtartama függvényében.



- Mindig óvja a szemét megfelelő védőszemüveggel.
- Viseljen az ellenállás-hegesztési munkákhoz alkalmas védőkesztyűt és védőruházatot.
- Zajszint: Ha a különösen intenzív hegesztési műveletek következtében 85db(A) értékkel azonos vagy annál magasabb, személyi napi zajexpozíció szint (LEP,d) tapasztalható, akkor kötelező a megfelelő, egyéni védőfelszerelések használata.



- A ponthegeztő áram áthaladása a ponthegeztő áramkör környékén lokalizált, elektromágneses terek (EMF) keletkezését okozza. Az elektromágneses terek néhány orvosi készülékkel (pl. Pace-maker, lélegeztetők, fémprotézisek, stb.) interferálhatnak. Az ilyen készülékeket viselők számára megfelelő óvintézkedéseket kell hozni. Például meg kell tiltani a ponthegeztő gép használati térségének megközelítését. Ez a ponthegeztő gép megfelel azon műszaki termékszabványok követelményeinek, amelyek meghatározzák az ipari környezetben, professzionális célból való, kizárólagos felhasználást. Nem biztosított azon határértékeknek való megfelelés, amelyek a háztartási környezetben az ember elektromágneses tereknek való kitételére vonatkoznak.

A kezelőnek a következő eljárásokat kell alkalmaznia az elektromágneses tereknek való kitétel csökkentése érdekében:

- Rögzítse együtt, egymáshoz a lehető legközelebb a két ponthegeztő kábelt (ha vannak).
- Tartsa a fejét és a törzsét a lehető legtávolabb a ponthegeztő áramkörtől.
- Soha ne csavarja a ponthegeztő kábeleket (ha vannak) a teste köré.
- Ne ponthegezzen úgy, hogy a teste a ponthegeztő áramkör között van. Tartsa mindkét kábelt a testéhez képest ugyanazon az oldalon.
- Csatlakoztassa a ponthegeztő áram visszavezető kábelét (ha van) a ponthegeztő munkadarabhoz, a lehető legközelebb a készítőnek varratához.
- Ne ponthegezzen a ponthegeztő gép mellett, azon ülve vagy annak nekitámaszkodva (minimum távolság: 50 cm).
- Ne hagyjon ferromágneses tárgyakat a ponthegeztő áramkör közelében.
- Minimum távolság:
 - d= 3cm, f= 50cm (Ábra O);
 - d= 3cm, f= 50cm (Ábra P);
 - d= 30cm (Ábra Q);
 - d= 20cm (Ábra R) Studder.



- A osztályú berendezés:
Ez a ponthegeztő gép megfelel azon műszaki termékszabványok követelményeinek, amelyek meghatározzák az ipari környezetben, professzionális célból való, kizárólagos felhasználást. Nem biztosított az elektromágneses kompatibilitásnak való megfelelése a lakóépületekben és a háztartási célú használatra az épületeket ellátó, kifizetésű táphálózatához közvetlenül csatlakoztatott épületekben.

ELŐÍRT HASZNÁLAT

A berendezést kizárólag karosszériaműhelyekben történő felhasználásra, gépjárművek javítása céljából tervezték: egy vagy több, az elvegezendő megmunkálás függvényében változó formájú és méretű, alacsony széntartalmú acéllemez ponthegeztéséhez kell használni.



FENNMARADÓ KOCKÁZATOK

FELSŐ VÉGTAGOK ÖSSZENYOMÓDÁSÁNAK KOCKÁZATA NE HELYEZZE A KEZEIT MOZGÁSBAN LÉVŐ RÉSZEK KÖZELÉBE!

A ponthegesztő működésének módozata és a megmunkálás alatt lévő munkadarab formájának és méreteinek változatossága akadályozzák a felső végtagok – ujjak, kéz, alkar – összenyomódásának veszélyével szembeni, integrált védelem megvalósítását.

A kockázatot le kell csökkenteni a megfelelő balesetmegelőző intézkedések megtétele útján:

- A kezelőnek tapasztaltnak vagy tájékozottnak kell lennie az ilyen típusú berendezésekkel végzendő, ellenállás-hegesztési eljárásokra vonatkozóan.
- Minden elvégzendő munkatípusra vonatkozóan a kockázat felmérését végre kell hajtani; elő kell készíteni a megfelelő felszereléseket és védőburkolatokat a megmunkálás alatt lévő darab megtartásához és vezetéséhez oly módon, hogy ezáltal eltávolítsuk a kezünket az elektródák veszélyes zónájától.
- Hordozható ponthegesztő használata esetén: erősen fogja meg a fogót az adott fogantyúkra helyezett, mindkét kézzel; mindig tartsa távol a kezeit az elektródáktól.
- Minden olyan esetben, ahol a munkadarab formája lehetővé teszi, állítsa be az elektródák távolságát oly módon, hogy ne haladjon meg a 6 mm-es pályát.
- Akadályozza meg, hogy egyidejűleg több személy dolgozzon ugyanazzal a ponthegesztővel.
- A munkazóna megközelítését meg kell tiltani kívülálló személyek számára.
- Ne hagyja őrizetlenül a ponthegesztőt: ellenkező esetben kötelező a kicsatlakoztatása a táphálózatból; a pneumatikus hengeres működtetésű ponthegesztőknél állítsa a főkapcsolót a "O"-ra és zárja le a tartozékként nyújtott lakattal, majd húzza ki a kulcsot és adja át a felelős személynek megőrzés céljából.
- Kizárólag a géphez előírt elektródákat használja (lásd cserealkatrész-jegyzék), azok formájának megváltoztatása nélkül.

ÉGÉSI SÉRÜLÉSEK KOCKÁZATA

A ponthegesztő egyes részei (elektródák – hegesztőkarok és a mellettük lévő területek) 65°C-nál magasabb hőmérsékleteket érhetnek el: megfelelő védőruházatok viselete szükséges.

Hagyja lehűlni a frissen hegesztett munkadarabot, mielőtt hozzárna!

FELBORULÁS ÉS LEESÉS KOCKÁZATA

- Helyezze a ponthegesztőt egy a tömegének megfelelő teherbírású, vízszintes felületre; rögzítse a támaszfelülete a ponthegesztőt (amikor az előírt a jelen kézikönyv "ÖSSZESZERELÉS" szakaszában). Különösen lejtős vagy összefüggéstelen padlózaton, mozgó támaszfelületek esetén a felborulás veszélye fennáll.
- Tilos a ponthegesztő felemelése, kivéve a jelen kézikönyv "ÖSSZESZERELÉS" szakaszában kifejezetten előírt esetben.
- Guruló állvánnyal ellátott gépek használata esetén: csatlakoztassa ki a ponthegesztőt az elektromos és pneumatikus (ha van) tápellátásból az egységnek egy másik munkazónába történő áthelyezése előtt. Figyeljen az akadályokra és a talaj egyenetlenségeire (például kábelek és csövek).

NEM RENDELTETTÉSZERŰ HASZNÁLAT

Veszélyes a ponthegesztő felhasználása az előírtaktól különböző, bármilyen megmunkáláshoz (lásd ELŐÍRT HASZNÁLAT).



VÉDELMEK ÉS BURKOLATOK

A ponthegesztő védelmeinek és a burkolat levehető részeinek a helyükön kell lenniük a ponthegesztő táphálózatba történő bekötése előtt.

FIGYELEM! Bármilyen kézi beavatkozást a ponthegesztőt megközelíthető, levehető részein, például:

- Az elektródák cseréje vagy karbantartása
 - A hegesztőkarok vagy elektródák pozíciójának beállítása
- KIKAPCSOLT VALAMINT AZ ELEKTROMOS ÉS PNEUMATIKUS (ha van) TÁPHÁLÓZATBÓL KICSATLAKOZTATOTT PONTHEGESZTŐVEL KELL ELVÉGEZNI.**
- "O" POZÍCIÓBAN BLOKKOLT FŐKAPCSOLÓ LEZÁRT LAKATTAL ÉS KIHÚZOTT KULCCSAL A PNEUMATIKUS HENGERES MŰKÖDTETÉSŰ MODELLEKNÉL.

TÁROLÁS

- Helyezze a gépet és a tartozékait (a csomagolóanyaggal vagy anélkül) zárt helyiségbe.
 - A levegő relatív páratartalma nem lehet 80%-nál magasabb.
 - A környezeti hőmérsékletnek -15°C és 45°C között kell lennie.
- Vízűtéses egységgel felszerelt gép és 0°C-nál alacsonyabb, környezeti hőmérséklet esetén: töltsse be az előírt, fagyálló folyadékot vagy teljesen ürítse ki a hidraulikus rendszert és a viztartályt.
- Mindig megfelelően gondoskodjon a gép nedvességgel, szennyeződéssel és korrózióval szembeni védelméről.

2. BEVEZETÉS ÉS ÁLTALÁNOS LEÍRÁS

2.1 BEVEZETÉS

Hordozható ellenállás-hegesztő készülék (ponthegesztő), mikroprocesszoros, digitális vezérléssel. Gyorscsatlakozókkal van felszerelve a hegesztőkábelek számára, megkönnyíti a szerszámok gyors kicserélését, lehetővé téve számos melegen történő megmunkálást és ponthegesztéses eljárást a lemezeken, különösképpen a karosszériajavítás területén és hasonló megmunkálásokat végző szektorokban.

A ponthegesztő kétféle verzióban áll rendelkezésre:

- Léghűtéses verzió, rövidítve "A.F."
- Lég- és vízűtéses verzió (fogó), rövidítve "AQUA"

Az alapvető karakterisztikák a következők:

- a hegesztési paraméterek automatikus kiválasztása;
 - a beillesztett szerszám automatikus felismerése;
 - a léghűtés (vízhűtés, ha van) időzített kikapcsolású, automatikus vezérlése;
 - az optimális ponthegesztő áram kiválasztása a rendelkezésre álló, hálózati teljesítmény függvényében;
 - a vezeték túláramának korlátozása a beillesztésnél (beillesztési csop. ellenőrzése);
 - Háttérvilágításos LCD kijelző a beállított vezérlők és paraméterek megjelenítéséhez;
- A ponthegesztő alkalmazható alacsony széntartalmú vaslemezeken és horganyzott vaslemezeken.

2.2 SZÉRIA KIEGÉSZÍTŐK

- Léghűtéses, pneumatikus működtetésű fogó kábelekkel (120 mm-es hegesztőkarok és standard elektródák): A.F. verzió.
- Vízűtéses, pneumatikus működtetésű fogó kábelekkel (120 mm-es hegesztőkarok): AQUA verzió;

- Beépített egység a zártkörű vízűtéshez: AQUA VERZIÓ;
- Manométer szűrő-nyomáscsökkentő egység elektrozeleppel (sűrített levegő tápellátás);
- Beépített kocsi;

2.3 IGÉNYELHETŐ KIEGÉSZÍTŐK

- Eltérő hosszúságú és/vagy formájú hegesztőkar- és elektródapár a lég-/vízhűtéses pneumatikus fogóhoz (lásd cserealkatrész listát).
- Kézi működtetésű fogó kábelpárral.
- Eltérő hosszúságú és/vagy formájú hegesztőkar- és elektródapár a kézi fogóhoz (lásd cserealkatrész listát).
- Kézi működtetésű "C" fogó kábelekkel.
- Komplet Studder készlet elkülönített földkábelrel és tartozékartartó dobozzal.
- Léghűtéses kétponter fogó kábelekkel.
- Ravasz nélküli Studder készlet, földkábelrel kiegészítve (érintésre hegeszt gomb használata nélkül).
- Forrólevegős pisztoly műanyag részek kapcsos hegesztéséhez.
- Kapcsos forrólevegős pisztolyhoz (lásd cserealkatrész listát).
- Súlymegtartó és -levezető oszlop készlet a fogóhoz.

3. MŰSZAKI ADATOK

3.1 ADAT-TÁBLÁZAT (A Ábra)

A ponthegesztő használatára és teljesítményeire vonatkozó, alapvető adatok a karakterisztikák táblázatában vannak feltüntetve a következő jelentéssel.

- 1 - A tápvonal fázisszáma és frekvenciája.
- 2 - Tápfeszültség.
- 3 - Állandó üzemi hálózati teljesítmény (100%).
- 4 - Hálózati névleges teljesítmény 50 %-os viszonylagos bekapcsolási idővel.
- 5 - Maximális üresjárású feszültség az elektródáknál.
- 6 - Maximális áram rövidzárlatos elektródákkal.
- 7 - Állandó üzemi szekunder áram (100%).
- 8 - A hegesztőkarok távolsága és hosszúsága (standard).
- 9 - Elektróda maximális nyomóerő.
- 10 - A sűrített levegő forrás névleges nyomása.
- 11 - A sűrített levegő forrás szükséges nyomása a maximális nyomóerő eléréséhez az elektródáknál.
- 12 - Hűtővíz szállítóképesség.
- 13 - A hűtőfolyadék névleges nyomásának esése.
- 14 - A berendezés tömege.
- 15 - A biztonságra vonatkozó jelek, amelyek jelentése az "Általános biztonsági szabályok az ellenállás-hegesztéshez" 1. bekezdésben vannak feltüntetve.

Megjegyzés: A táblán feltüntetett példa tájékoztató jellegű a jelek és a számok jelentését illetően; az Ön tulajdonában lévő ponthegesztő műszaki adatainak pontos értékeit közvetlenül a ponthegesztő tábláján kell leolvasnia.

3.2 EGYÉB MŰSZAKI ADATOK

3.2.1 Ponthegesztő

Általános karakterisztikák

- Tápfeszültség és frekvencia : 400 V (±15%) ~ 2ph-50/60 Hz
- vagy : 230 V (±15%) ~ 1ph-50/60 Hz
- Elektromos védelmi osztály : I
- Szigetelési osztály : H
- Burkolat védelmi fokozata : IP 20
- Hűtés típusa : AF (Kényszerített Levegő), Víz (AQUA verzió)
- (*) Térfogat (LxWxH) : 710 x 450 x 910 mm
- (**) Súly : 66 kg AF, 81 kg AQUA

Bemenet

- Max. rövidzárlati teljesítmény (Scc) : 58 kVA
- Teljesítmény tényező max. : 0,8
- Késleltetett hálózati biztosítók : 32 A (400 V)/64 A (230 V)
- Automatikus hálózati megszakító : 32 A @ 400 V ("C" - IEC60947-2)
- 63 A @ 230 V ("C" - IEC60947-2)

Kimenet

- Üresjárású szekunder feszültség (U₂ d) : 10 V
- Max. ponthegesztő áram (I₂ max) : 7 kA
- Ponthegesztési képesség : max 3 + 3 mm
- Bekapcsolási idő : 1,5% A.F., 3% AQUA
- Elektróda maximális nyomóerő : 150 daN
- Hegesztőkar kinyúlása : 120-500 mm
- Ponthegesztő áram szabályozása : automatikus
- Ponthegesztési idő szabályozása : automatikus a lemez vastagsága és a felhasznált fogó függvényében.

(*) MEGJEGYZÉS: a méret nem tartalmazza a kábeleket és a tartóoszlopot.

(**) MEGJEGYZÉS: a generátor súlya nem tartalmazza a fogót és a tartóoszlopot.

3.2.2 Hűtőegység (GRA)

Általános karakterisztikák

- Maximális nyomás (p_{max}) : 3 bar
- Hűtőteltelítmény (P @ 1l/min) : 1 kW
- Tartály kapacitása : 8 l
- Hűtőfolyadék : demineralizált víz

4. A PONTHEGESZTŐ LEÍRÁSA

4.1 A PONTHEGESZTŐ ÉS ALAPVETŐ ALKOTÓRÉSZEINEK ÖSSZESENÉGE (Ábra B)

Az előlő oldalon:

- 1 - Ellenőrző panel;
- 2 - A fogó kábeleinek csatlakozása (dinse);
- 3 - Gyorscsatlakozók a légcsővek bekötéséhez;
- 4 - Gyorscsatlakozók a vízcsővek bekötéséhez (AQUA verzió);
- 5 - Dugó 14 pin;

A hátsó oldalon:

- 6 - Főkapcsoló;
- 7 - Tápkábel bemenet;
- 8 - Nyomásszabályozó egység, manométer és bemeneti levegőszűrő;
- 9 - Hűtőegység tartály sapka (AQUA verzió);
- 10 - GRA vízszintmérő (AQUA verzió);
- 11 - GRA szelelőnyílás (AQUA verzió).

4.2 ELLENŐRZŐ ÉS SZABÁLYOZÓ BERENDEZÉSEK

4.2.1 Ellenőrző panel (C Ábra)





1. Többfunkciós gomb

- a) FUNKCIÓ "START": engedélyezi a gép számára az első beindításra vagy egy vészhelyzeti leállás után történő működést.

MEGJEGYZÉS: A kijelző jelzi a kezelő felé, amikor az szükséges, hogy be kell nyomnia a "START" gombot a gép használatához.

- b) "MODE" FUNKCIÓ:
kiválasztja az "impulzusos" ponthegeesztést  (csak a pneumatikus fogókkal aktiválható) vagy kiválasztja a studder szerszámot (C-8a / 8f ábra, csak a studder pisztollyal aktiválható).
- c) A MÉRTÉKEGYSÉG KIVÁLASZTÁSA:
a gomb 3 másodpercig történő nyomvatartásával be lehet állítani a lemez vastagságának mértékegységét "miliméterekben" [mm], "gauge"-ban [ga] vagy inch-ben [in].

2-3. Kettős funkcióú gombok

- a) LEMEZVASTAGSÁG FUNKCIÓ:
a [+] gomb benyomásával a lemez vastagsága növekszik, míg a [-] gomb benyomásával az csökken.
- b) IDŐ vagy TELJESÍTMÉNYI SZINT KIVÁLASZTÁSI  FUNKCIÓ **POWER**:
- a [-] gomb 3 másodpercig történő nyomvatartásával növelni vagy csökkenteni lehet a hegesztési időt  a gép által automatikusan beállított értékhez képest

AUTO

a [+] gomb 3 másodpercig történő nyomvatartásával növelni vagy csökkenteni lehet a hegesztési teljesítményt **POWER** a gép által automatikusan beállított

értékhez képest;

MEGJEGYZÉS: a ponthegeesztési teljesítmény programozása lehetővé teszi a gyártásnál beprogramozott áramérték (5 kA) módosítását, amely egy 10 kW-os beépített teljesítményhez alkalmas.



FONTOS: Az 1. TÁBL. ismerteti a kiválasztott áram és azon minimum hálózati teljesítmény közötti megfelelést, amelynek rendelkezésre kell állnia a beépítés helyén (beépített teljesítmény) a vonalvédelem váratlan, esetleges beavatkozásának elkerülése érdekében.
Javasoljuk, hogy végezze el a programozás kiigazítását abban az esetben, ha a "default" érték elégtelennek bizonyul a pont optimális kialakításához a kiválasztott vastagsággal (a megfelelő vastagság villog), vagy amikor a beépített teljesítmény kompatibilis, kiválasztva a 7 kA értéket és garantálva a nagyobb operatív biztonságot minden alkalmazásnál.
Az alacsonyabb áramértékekkel való programozás következképpen korlátozza a hegeszthető, maximális vastagságot.

4. LCD kijelző

5. START

Azt jelzi, hogy be kell nyomni a  gombot a gép hegesztésre való alkalmassá tételéhez.

6.

Megjeleníti a lemez vastagságát és esetleges riasztási kódokat.

7.

Bekapcsolható a Studder pisztoly csatlakoztatásával ravasszal vagy anélkül (érintésre aktiválható verzió). 

8a.

Csapok, szegecsek, alátétek, speciális alátétek megfelelő elektródákkal történő ponthegeesztését jelzi.

8b.

4-6 átmérőjű csavarok és 5 átmérőjű szegecsek megfelelő elektródával történő ponthegeesztését jelzi.

8c.

Egyetlen pont megfelelő elektródával történő ponthegeesztését jelzi.

8d.

A lemezek szélelektrodával történő hőkezelését jelzi.

8e.

A lemezek megfelelő elektródával történő préselését jelzi.

8f.

A lemezek foltozásának megfelelő elektródával történő szaggatott ponthegeesztését jelzi.

9.

A hegesztési idő  vagy a **POWER** szintjét jelzi az automatikusan beállított értékhez viszonyítva **AUTO**.

10.

Azt jelzi, hogy az impulzusos ponthegeesztés funkcióját aktiválták (csak pneumatikus fogók számára).



11. **MAN**

Azt jelzi, hogy "kézi" és nem "pneumatikus" működtetésű fogó használata van folyamatban.

12.

Azt jelzi, hogy a használatban lévő fogó feszültség alatt áll.

13-14-15.

 duplapontos fogót jeleznek,  "X" fogót jeleznek,  a Studder pisztollyal aktiválható.

16.

A hegesztendő lemez vastagságát mutatja.

17.

Azt jelzi, hogy a gép termosztatikus védelem alatt van.

18.

Azt jelzi, hogy a kapcsos forró levegős pisztolyt használják a műanyag részek hegesztéséhez.

19. **ga in mm**

A lemezvastagság mértékegységét jelzi.

4.2.2 Nyomásszabályozó és manométer egység (B-8 ábra)

Lehetővé teszi a pneumatikus fogó elektródákra kifejtett nyomásának szabályozását a szabályozógomb beállítása útján és a fogókat hűtő levegő áramlásának módosítását azoknál, amelyeknél lehetőség van rá. Javasoljuk a nyomás maximális, de 8 bar-meg nem haladó értékre való beállítását.

4.3 BIZTONSÁGI ÉS KERESZTRETESZELÉSI FUNKCIÓK

4.3.1 Védelmek és riasztások (2. TÁBL.)

- a) Termikus védelem:
A ponthegeesztő túl magas hőmérséklete esetén lép közbe, amelyet a hűtőfolyadék hiánya vagy nem kielégítő, szállított mennyisége okoz, vagy az elfogadott határokat meghaladó munkaciklus eredményez.
A beavatkozást az ikon kigyulladásra jelzi a kijelzőn (C-17 ábra) és az alábbiakkal:
AL1 = gép termikus riasztás.
AL2 = fogó, studder termikus riasztás.
HATÁS: mozgítás reteszelve, elektródák nyitása (henger ürítése); áram reteszelve (tiltott hegesztés).
VISSZAÁLLÍTÁS: kézi (a "START" gomb megnyomásával az elfogadott hőmérsékleti határértékek közé történő visszatérés után - az ikon kikapcsolása).
- b) Főkapcsoló:
- "O" pozíció = kikapcsoló, lelakatható (lásd az 1. bekezdést).



FIGYELEM! Az "O" pozícióban a tápkábel csatlakozó belső szorítói L1+L2 (N) feszültség alatt vannak.

- "I" pozíció = bekapcsoló: árammal táplált, de nem működő ponthegeesztő (STAND BY - a "START" gomb benyomása szükséges).
- Vészállapot funkció
Működésben lévő ponthegeesztőnél a kikapcsolás ("I" poz. => "O" poz.) a biztonságos feltételek melletti leállítás jelenti:
 - tiltott áram;
 - elektródák nyitása (henger ürítése);
 - tiltott automatikus újraindítás.



FIGYELEM! IDŐSZAKONKÉNT VIZSGÁLJA MEG A BIZTONSÁGOS FELTÉTELEK MELLETTI LEÁLLÍTÁS HELYES MŰKÖDÉSÉT.

- c) Hűtőegység biztonsági szerkezet (AQUA verzió)
A hűtővíz hiánya vagy nyomásának esése esetén lép közbe;
A beavatkozást az AL 9 = vízhiány riasztás mutatja a kijelzőn.
HATÁS: mozgítás reteszelve, elektródák nyitása (henger ürítése); áram reteszelve (tiltott hegesztés).
VISSZAÁLLÍTÁS: a hűtőfolyadék utántöltése majd a gép kikapcsolása és bekapcsolása (lásd az 5.6 bek. "a hűtőegység előkészítése"-t is).
- d) Túlfeszültség- és alacsony feszültség-védelem
A beavatkozást az AL 3 = túlfeszültség riasztás és az AL 4 = alacsony feszültség riasztás mutatja a kijelzőn.
HATÁS: mozgítás reteszelve, elektródák nyitása (henger ürítése); áram reteszelve (tiltott hegesztés).
VISSZAÁLLÍTÁS: kézi (a "START" gomb megnyomása).
- e) "START" gomb (C-5 ábra).
A működtetése szükséges a hegesztési művelet vezérléséhez, az összes következő feltétel esetén:
 - a főkapcsoló minden bekapcsolásánál ("O" poz. => "I" poz.);
 - a biztonsági/védelmi berendezések minden beavatkozása után;
 - a szakaszolás vagy károsodás miatt korábban megszakított energiaellátás (elektromos áram és sűrített levegő) visszatérése után;



FIGYELEM! IDŐSZAKONKÉNT VIZSGÁLJA MEG A BIZTONSÁGOS FELTÉTELEK MELLETTI BEINDÍTÁS HELYES MŰKÖDÉSÉT.

5. ÖSSZESZERELÉS



FIGYELEM! MINDEN EGYES ÖSSZESZERELÉSI VALAMINT ELEKTROMOS ÉS PNEUMATIKUS BEKÖTÉSI MŰVELETET SZIGORÚAN KIKAPCSOLT ÁLLAPOTBAN LÉVŐ ÉS A TÁPHÁLÓZATBÓL KICSATLAKOZTATOTT PONTHEGESZTŐVEL VÉGEZZEN EL, AZ ELEKTROMOS ÉS PNEUMATIKUS BEKÖTÉSEKET KIZÁRÓLAG TAPASZTALT VAGY KÉPESÍTETT DOLGOZÓ VÉGEZHETI EL.

5.1 ÖSSZEÁLLÍTÁS

Csomagolja ki a ponthegeesztőt, szerelje össze a csomagban található, különálló részeket a jelen bekezdésben leírtak alapján (D Ábra).

5.2 A FELEMELÉS MÓDOZATA (E Ábra).

A ponthegeesztő felemelését dupla kötéllel és a gép súlyához megfelelően méretezett horgokkal kell elvégezni, az erre alkalmas M8 biztosítógyűrűk felhasználásával. Szigorúan tilos átkötni a ponthegeesztőt az előzőekben meghatározottaktól eltérő módokon.

5.3 ELHELYEZÉS

Tartson fenn a beszerelési zónában egy kellőképpen tágas és akadálymentes területet, amely lehetővé teszi a vezérlőpanelhez, a főkapcsolóhoz és a munkaterülethez való hozzáférést teljes biztonságot biztosító körülmények között. Győződjön meg arról, hogy nincsenek akadályok a hűtőlevegő bevezető vagy kivezető nyílásai előtt, odafigyelve arra, hogy ne tudjon beszivni elektromosan vezetett porokat, korrozív gőzöket, nedvességet, stb.

Helyezze a ponthegeesztőt egy olyan homogén és tömör anyagból álló, sík felületre, amely alkalmas a súlyának elbírására (lásd "műszaki adatok"), a felborulás és veszélyes elmozdulások kockázatának elkerülése végett.

5.4 CSATLAKOZTATÁS A HÁLÓZATHOZ

5.4.1 Figyelmeztetés

Bármilyen villamos összeköttetés létesítése előtt ellenőrizze, hogy a ponthegeesztő tábláján feltüntetett adatok az összeszerelés helyén rendelkezésre álló hálózati feszültség és frekvencia értékeknek megfelelnek.

A ponthegeesztőt kizárólag egy földelt, semleges vezetékkel szabad a táprendszerbe csatlakoztatni.

A közvetelt érintkezés elleni védelem biztosításához az alábbi típusú differenciálkapcsolókat használja:

- A típusú  az egyfázisú gépekhez;

- B típusú  a háromfázisú gépekhez.

A ponthegeesztő gép az IEC/EN 61000-3-12 szabvány követelményeinek nem felel meg.

Ha azt egy közszolgáltató táphálózatához kötik be, a beszerelő vagy a felhasználó felelősségébe tartozik annak vizsgálata, hogy a ponthegeesztő gép csatlakoztatható-e (szükség esetén konzultáljon a disztribúciós hálózat kezelőjével).

5.4.2 Csatlakozódugó és aljzat

Csatlakoztasson a tápkábelhez egy szabványosított, megfelelő teljesítményű csatlakozódugót (3P + T: csak 2 pólust kell használni: INTERFÁZISOS csatlakozás!) és készítsen elő egy biztosítékot vagy termomágneses, automata megszakítóval védett, hálózati csatlakozóaljzatot; az adott földelő kapcsolót a tápvonal földvezetékéhez (sárga-zöld) kell csatlakoztatni.

A biztosítékok és a termomágneses megszakító teljesítménye és beavatkozási jellemzői a "MŰSZAKI ADATOK" bekezdésben vannak feltüntetve.

Amennyiben több ponthegeesztőt szerel be, akkor ciklikusan ossza el az áramellátást a három fázis között oly módon, hogy egy kiegyensúlyozottabb terhelés valósuljon meg; például:

1. ponthegeesztő: L1-L2 áramellátás;

2. ponthegeesztő: L2-L3 áramellátás;

3. ponthegeesztő: L3-L1 áramellátás.



FIGYELEM! A fentemlített szabályok figyelmen kívül hagyása hatástalanná teszi a gyártó által beszerelt biztonsági rendszert (I osztály), amely súlyos veszélyek kialakulását eredményezi személyekre (pl. elektromos áramütés) és dolgokra (pl. tűzvész) vonatkozóan.

5.5 PNEUMATIKUS CSATLAKOZTATÁS

- Készítsen elő egy 8 bar-os üzemi nyomással rendelkező, sűrített levegő vezetékrendszert.

- Szerelje fel a reduktor szűrőegységre a rendelkezésre álló, sűrített levegő csatlakozók egyikét, amelynek a beszerelési helyen diszponibilis csatlakozóknak meg kell felelnie.

5.6 A HŰTŐEGYSÉG ELŐKÉSZÍTÉSE (AQUA)



FIGYELEM! A feltöltési műveleteket kikapcsolt és a táphálózatból kicsatlakoztatott berendezéssel kell elvégezni. Kerülje az elektromosan vezetéképítés, fagyálló folyadékok használatát. Csak demineralizált vizet használjon.

- Nyissa ki a leeresztő szelepet (B-11 ÁBRA).

- Végezze el a tartály demineralizált vízzel való feltöltését a betöltő nyíláson keresztül (B-9 Ábra): a tartály kapacitása = 8 l; figyeljen oda arra, hogy megakadályozza a víz túlsordulását a feltöltés végén.

- Zárja rá a tartály sapkáját.

- Zárja el a leeresztő szelepet.

5.7 PNEUMATIKUS FOGÓ CSATLAKOZTATÁSA (F ÁBRA)

- Csatlakoztassa a DINSE dugókat a megfelelő aljzatokba.



FIGYELEM! A kábelek "dinse" dugói az órajárással megegyező irányban történő elforgatással csatlakoztathatók a panel csatlakozóaljzataihoz: vizsgálja meg, hogy a kábelek csavarócsavarjai ne okozzák a bekötés meglazulását; ilyen esetben csavarja meg a kábelek "dinse" dugóit az órajárással ellentétes irányban, mielőtt beilleszti és rögzíti azokat a panelban.

- Csatlakoztassa a levegő két dugóját a ponthegeesztő adott csatlakozóaljzataiba: kis dugó (hűtőlevegő); nagy dugó (pneumatikus fogót vezérlő levegő).

- Csak az AQUA (vízhűtéses) verzióknál, csatlakoztassa a fogó vízcsöveit a gép megfelelő gyorscsatlakozóihoz, figyelembevéve a színeket: sötétkék csövet a sötétkék csatlakozóra, piros csövet a piros csatlakozóra.

- Illesse be a vezérlőkábel csatlakozóját az adott 14 pin-es csatlakozóaljzatba.

5.8 A KÉZI FOGÓ ÉS A STUDDER HEGESZTŐPISZTOLY CSATLAKOZTATÁSA A FÖLDKÁBELLEL (G ÁBRA)

- Csatlakoztassa a DINSE dugókat a megfelelő csatlakozóaljzatokba: csak a studdernél csatlakoztassa a pisztolyt és a földelést a vonatkozó dinse-khez, ahogy az a gép szerigrafiáján fel van tüntetve.

- Illesse be a vezérlőkábel csatlakozóját az adott csatlakozóaljzatba.

A sűrített levegő szellőzőnyílásainak csatlakoztatásai nem szükségesek.

5.9 A FORRÓLEVEGŐS PISZTOLY CSATLAKOZTATÁSA A MŰANYAG RÉSZEK KAPCSOS HEGESZTÉSÉHEZ (H ÁBRA)

- Csatlakoztassa ki a dinse csatlakozóaljzatokból a korábban esetleg használt fogót.

- Csatlakoztassa a pisztolyt 14 pin-es csatlakozóját az adott konnektorhoz, ahogy az a H ábrán látható.

5.10 A KÉTPONTOS FOGÓ CSATLAKOZTATÁSA

- Ugyanolyan módon járjon el, mint a pneumatikus fogónál, csak a hűtőlevegő

csatlakozódugóját alkalmazza.

6. HEGESZTÉS (Ponthegeesztés)

6.1 ELŐZETES MŰVELETEK

Bármilyen ponthegeesztési művelet végrehajtása előtt egy sorozat vizsgálat és szabályozás elvégzése szükséges a főkapcsoló "O" pozícióba állítása és a lakat lezárása után.

- Ellenőrizze, hogy az elektromos bekötést helyesen, a korábbi utasítások szerint elvégezte.

- Helyezzen az elektródák közé a lemezek vastagságával megegyező lapot; vizsgálja meg, hogy a kézzel egymáshoz közelített hegesztőkarok párhuzamosak-e és az elektródák tengelyvonalban vannak-e (egybeeső hegyek).

- Szükség esetén végezze el a beállítást a hegesztőkarok rögzítőcsavarjainak meglazításával, amelyeket el lehet forgatni vagy tolni mindkét irányban a tengelyük mentén; a beállítás végén gondosan húzza meg a rögzítőcsavarokat.

- A munkahossz szabályozása az elektródák beállításával történik. Mindig figyelembe kell venni, hogy egy 6-8 mm-nél nagyobb pályahossz szükséges a ponthegeesztési pozícióhoz képest oly módon, hogy az előírt nyomóerőt kell kifejeznie a munkadarabra.

Az I ÁBRA az elektródák pozíciójának "standard" szabályozását mutatja szünetelő helyzetben lévő fogóval.

- A kézi fogó felhasználásánál vegye figyelembe azt, hogy a ponthegeesztési fázisban az elektródák által gyakorolt nyomóerő beállítása a recézett anyacsavar forgatásával végezhető el (L ábra); csavarja el azt az órajárással megegyező (jobb) irányban a lemezek vastagságának növekedésével arányosan a nyomóerő növeléséhez, kiválasztva olyan szabályozókat, amelyek lehetővé teszik a fogó zárását (és a mikrokapcsoló vonatkozó működését), nagyon korlátozott mértékű erő kifejtése mellett. A hegesztőkarok és elektródák helyes pozícionálása azonos a pneumatikus fogóhoz előírtakkal.

6.2 A PARAMÉTEREK BEÁLLÍTÁSA (ponthegeesztésnél)

A pont átmérőjét (keresztmetszet) és a mechanikai tapadását meghatározó paraméterek a következők:

- Az elektródák által kifejtett nyomóerő.

- Hegesztő áram.

- Ponthegeesztési idő.

Sajátos tapasztalat hiányában végezzen el néhány ponthegeesztési próbát ugyanolyan minőségű lemez vastagságok és munkavastagság alkalmazásával.

Tegye alkalmassá az elektródák nyomóerejét úgy, hogy állítson a nyomásszabályozón a 6.1 pontban előírtak szerint, közép-magas értékek kiválasztásával.

A ponthegeesztő áram és idő paramétereit automatikusan kerülnek szabályozásra, a hegesztésre szánt lemezek vastagságának (ikonok + / -) gombokkal történő kiválasztásával. A ponthegeesztési idő standard (GYÁRI ALAPBEÁLLÍTÁS) értékéhez viszonyított, esetleges javításait az előre meghatározott határértékeken belül el lehet végezni a (C-2 ábra ikon) gomb megnyomásával.

Kapcsolja be a  pulzálást a magas fáradási határértékkel rendelkező,

0.8+1.2mm vastagságú lemezek ponthegeesztéséhez.

A pulzálási periódus automatikus, nem igényel szabályozást.

FONTOS: Ha a kiválasztott vastagság "villog", az azt jelenti, hogy a gyári alapbeállítási

AUTO vagy a kezdetben beprogramozott ponthegeesztő áram nem elégséges a pont

kielégítő módon történő elkészítéséhez; a beépítési helyen rendelkezésre álló teljesítménnyel kompatibilis módon programozza be újra a ponthegeesztőt a maximális áramra (lásd 4.2.1 bekezdés): csökkentett időkhöz társított, magas ponthegeesztő áramok jobb tulajdonságokat biztosítanak a hegesztési pont számára.

A hegesztési pont kialakítása helyesnek tekinthető akkor, amikor egy próbaanyagot egy húzópróbának kitéve a hegesztési pont magját kihúzza a két lemez egyikéből.

6.3 ELJÁRÁS

6.3.1 PNEUMATIKUS FOGÓ



- A közelítési idő (SQUEEZE TIME) automatikus, az érték a kiválasztott lemezvastagság függvényében változik.

- Támasszon egy elektródát a ponthegeesztésre szánt két lemez egyikének a felületére.

- nyomja meg a fogó markolatán lévő gombot, elérve ezzel:

a) A lemezek elektródák közé zárását az előre beállított nyomóerővel (henger működtetése).

b) Az előre megszabott hegesztőáram áthaladását előre meghatározott időre, amelyet az ikon kigyulladására és kialsávása jelez .

- Engedje ki a gombot az ikon kialsávása után néhány pillanattal (hegesztés vége); ez a késés (megtartás) jobb mechanikai tulajdonságokat biztosít a hegesztési pont számára.

6.3.2 KÉZI FOGÓK



- Támassza az alsó elektródát a ponthegeesztésre szánt lemezekre.

- Működtesse a fogó felső karját végállásig, elérve ezzel:

a) A lemezek elektródák közé zárását az előre beállított nyomóerővel.

b) Az előre megszabott hegesztőáram áthaladását előre meghatározott időre, amelyet az ikon kigyulladására és kialsávása jelez .

- Engedje ki a fogó karját az ikon kialsávása után néhány pillanattal (hegesztés vége); ez a késés (megtartás) jobb mechanikai tulajdonságokat biztosít a hegesztési pont számára.

6.3.3 STUDDER HEGESZTŐPISZTOLY



FIGYELEM!

- A tartozékoknak a pisztoly szorítótokmányára való rögzítéséhez vagy az arról történő leszereléséhez két fix hatszögletű kulcsot használjon, megakadályozva ezáltal a szorítótokmány elforgását.

- Ajtókon vagy motorházfedeleken végzendő műveletek esetén kötelező a földelő rúd csatlakoztatása ezekhez a részekhez azért, hogy megakadályozza az áram áthaladását a sarokpontokon keresztül és mindenesetre a ponthegeesztésre szánt zóna közelében (hosszú áram útvonalak lecsökkentik a pont eredményességét).

6.3.4 A FÖLDKÁBEL CSATLAKOZTATÁSA

a) Vigye a letisztított lemezt a lehető legközelebb ahhoz a ponthoz, ahol dolgozni kíván és tegye a földelő rúd érintkezési felületéhez alkalmas felületre.

b) Rögzítse a rúdrudat a lemez felületéhez egy CSUKLÓS FOGÓ felhasználásával (hegesztésekre alkalmas modell).

A "b1" módzat alternatívájaként (gyakorlati megvalósítás nehézsége), a

- következő megoldást alkalmazza:
- b2) Ponthegesztzen egy alátétgyűrűt a korábban előkészített lemez felületére; vezesse át az alátétgyűrűt a rézrúd nyílásán és rögzítse a tartozékként nyújtott szorítóval.

Alátétgyűrű ponthegeesztése a földelő kapocs rögzítéséhez 

Szerelje be a pisztoly szorítótokmányába a megfelelő elektródát (9. POZ., M Ábra) és illesse be az alátétgyűrűt (13. POZ., M Ábra).
Támassza az alátétgyűrűt a kiválasztott zónára. Hozza érintkezésbe a földelő kapcsot ugyanazzal a zónával; nyomja meg a hegesztőpisztoly gombját és végezze el annak az alátétgyűrűnek a hegesztését, amelyre a rögzítést végre kell hajtani a korábban leírtak alapján.

Csavarok, alátétek, szögek, szegecsek ponthegeesztése 

Tegye be a pisztolyba a megfelelő elektródát, illesse be a ponthegeesztésre szánt elemet és helyezze a lemezen a kívánt pontra; nyomja meg a pisztoly gombját: csak a beállított idő eltelte után engedje ki a gombot.

Lemez ponthegeesztése csak egy oldalon 

Szerelje be a pisztoly szorítótokmányába az előírt elektródát (6. POZ., M Ábra) és nyomja a ponthegeesztésre szánt felületre. Működtesse a pisztoly gombját, csak a beállított idő eltelte után engedje ki a gombot.

 **FIGYELEM!**

A ponthegeeszhető lemez maximális vastagsága csak az egyik oldalon: 1+1 mm. Nem engedélyezett ez a ponthegeesztés a rozsszéria vázszerkezetein.
A lemezek ponthegeesztésében helyes eredmények eléréséhez néhány alapvető óvintézkedés betartása szükséges:

- 1 - Kifogástalan földelő csatlakozás.
- 2 - A két, ponthegeesztésre szánt rész az esetleges festékektől, zsírtól, olajtól letisztított állapotban kell alkalmazni.
- 3 - A ponthegeesztésre szánt részeknek egymással érintkezniük kell, légrés nélkül, szükség esetén egy szerszámmal nyomja össze és nem a pisztollyal. A túl erőteljes összenyomás rossz eredményekhez vezet.
- 4 - A felső darab vastagsága nem haladhatja meg az 1 mm-t.
- 5 - Az elektróda hegyének 2.5 mm átmérővel kell rendelkeznie.
- 6 - Jól húzza meg az elektródát rögzítő anyacsavart, vizsgálja meg, hogy rögzítve vannak-e a hegesztőkábelek csatlakozói.
- 7 - Amikor ponthegeesztést végez, akkor az elektródát enyhe nyomás kifejtésével támassza rá (3+4 kg). Nyomja meg a gombot és hagyja eltelni a ponthegeesztési időt, csak azután távolítsa el a pisztolyt.
- 8 - Soha ne távolodjon el 30 cm-nél messzebb a földelés rögzítési pontjától.

Speciális alátétgyűrűk egyidejű ponthegeesztése és kihúzása 

Ez a funkció úgy hajtható végre, hogy fel kell szerelni a szorítótokmányt (4. POZ., M Ábra) a kihúzó egységre (1. POZ., M Ábra) és alaposan meg kell húzni, majd rákapcsolni a kihúzó másik végét a pisztolyra (I Ábra) és erősen megszorítani. Illesse be a speciális alátétgyűrűt (14. POZ., M Ábra) a szorítótokmányba (4. POZ., M Ábra) és a megfelelő csavarral rögzítse (M Ábra). Ponthegesztse az érdekel zónára, miután beállította a ponthegeesztőt az alátétgyűrűk ponthegeesztésére és kezdje el a kihúzást. A végén forgassa el a kihúzót 90°-kal az alátétgyűrű leválasztásához, amelyet ismét ponthegeeszteni lehet egy új pozícióba.

Lemez melegítése és préselése 

Ebben az operatív módozatban a TIMER ki van kapcsolva.
A művelet időtartama tehát kézi vezérlésű, mivel az az idő határozza meg, amíg a pisztoly gombját benyomva tartják.
Az áramerősség szabályozása automatikus a kiválasztott lemezevastagság függvényében.
Szerelje fel a szénelektrodát (12. POZ., M Ábra) a pisztoly szorítótokmányába és a gyűrűvel rögzítse. Érintse meg a szén hegyével a korábban megtisztított felületet és nyomja meg a pisztoly gombját. Kívülről befelé haladva, körkörös mozgással dolgozzon, felmelegítve ezáltal a lemezt, amely megkeményedve vissza fog térni az eredeti pozíciójába.
Annak elkerüléséhez, hogy a lemez túlságosan felmelegedjen, kis felületeket kezeljen és a művelet után azonnal törölje át egy nedves ronggyal, lehűtve ezzel a kezelt részt.

Lemez préselése 

Ebben a pozícióban a megfelelő elektródával dolgozva ismét össze lehet lapítani olyan lemezeket, amelyek helyi alakváltozásokon mentek keresztül.

Szagatott ponthegeesztés 

Ez a funkció kis, négyzet alakú lemezek ponthegeesztésére alkalmas, rozsdásodásból vagy más okokból eredő lyukak betakarásához.
Tegye a megfelelő elektródát (5. POZ., M Ábra) a szorítótokmányra, gondosan szorítsa meg a rögzítőgyűrűt. Tisztítsa le az érdekel felületet és győződjön meg arról, hogy a ponthegeesztésre szánt lemezdarab tiszta és nincs rajta zsír vagy festék.
Helyezze el a munkadarabot és támassza rá az elektródát, majd nyomja meg a pisztoly gombját és azt tartsa mindig benyomva, miközben ritmikusan tolja előre, figyelembevéve a ponthegeesztő által megadott munka/szünet intervallumokat.
MEGJ.: A munkavégzés folyamán enyhe nyomást gyakoroljon rá (3+4 kg), a hegesztendő új darab peremétől 2-3 mm-re alakítson ki egy ideális vonalat.
A jó eredmények eléréséhez:

- 1 - Ne távolodjon el 30 cm-nél messzebb a földelés rögzítési pontjától.
- 2 - Legfeljebb 0.8 mm-es vastagságú takarólemezeket alkalmazzon, amelyek jobb, ha rozsdamentes acélból vannak.
- 3 - Ütemezze az előlőt mozgást a ponthegeesztő által megszabott ritmusban. Haladjon előre a szünet pillanatában és álljon meg a ponthegeesztés pillanatában.

A tartozékként nyújtott kihúzó felhasználása (1. POZ., M Ábra)
Alátétgyűrűk rákapcsolása és kihúzása

Ez a funkció úgy hajtható végre, hogy fel kell szerelni a szorítótokmányt (3. POZ., I Ábra) az elektróda testre (1. POZ., M Ábra) és azon meg kell szorítani. Kapcsolja rá a korábbiakban leírtak alapján ponthegeesztett alátétgyűrűt (13. POZ., M Ábra) és kezdje el a kihúzást. A végén forgassa el a kihúzót 90°-kal az alátétgyűrű leválasztásához.

Csapok rákapcsolása és kihúzása

Ez a funkció úgy hajtható végre, hogy fel kell szerelni a szorítótokmányt (2. POZ., M Ábra) az elektróda testre (1. POZ., M Ábra) és azon meg kell szorítani. Vezesse be a korábbiakban leírtak alapján ponthegeesztett csapot (15-16. POZ., M Ábra) a szorítótokmányba (1. POZ., M Ábra) úgy, hogy a végét tartsa húzva a kihúzó felé (2. POZ., M Ábra). A beillesztés végén engedje el a szorítótokmányt és kezdje el a kihúzást. A végén húzza a szorítótokmányt a kalapács felé a csap kivételéhez.

STUDDER TOUCH

A studder gomb nélküli verzióban is kapható.
A ponthegeesztés egyszerűen a szerszám hegesztendő munkadarabra történő ráhelyezésével valósul meg, amely a földkábellel van csatlakoztatva: a gép néhány pillanat után felismeri az érintkezést és automatikusan beindítja a pont elkészítését.

 **FIGYELEM! KERÜLJE A STUDDER MUNKADARABHOZ VALÓ ÉRINTÉSÉT, HA NEM KIVÁNJA BEINDÍTANI A HEGESZTÉST!**

6.4 FORRÓLEVEGŐS PISZTOLY MŰANYAG ELEM KAPCSOS HEGESZTÉSÉHEZ (PLASTIC REPAIR GUN)

 **FIGYELEM! GONDOSAN TARTSA BE A JELEN KÉZIKÖNYV ELEJÉN ISMERTETETT, ELLENÁLLÁS-HEGESZTÉSSEL ÉS A JELEN SZERSZÁMMAL KAPCSOLATOS, ÁLTALÁNOS BIZTONSÁGRA VONATKOZÓ ELŐÍRÁSOKAT. KÜLÖNÖSKÉPPEN:**

- FIGYELMET TANÚSÍTSON A KAPCSOKNAK, AMELYEK 200°C -OS HŐMÉRSÉKLETET IS ELÉRHETNEK, AMIKOR A SZERSZÁM ÁRAMELLÁTÁS ALATT VAN!
- NE ÉRINTSE MEG A KAPCSOKAT A MEGFELELŐ VÉDELMEK NÉLKÜL.
- VISELJE A MEGMUNKÁLÁSHOZ SZÜKSÉGES VÉDŐKESZTYŰT ÉS VÉDŐRUHÁZATOT.
- VÉDJE A SZEMÉT A MEGFELELŐ VÉDŐSZEMÜVEGGEL.
- NE HASZNÁLJA A SZERSZÁMOT GYŰLÉKONY ANYAGOK KÖZELÉBEN.
- A SZERSZÁMOT KIZÁRÓLAG A LŐKHÁRÍTÓK JAVÍTÁSÁRA HASZNÁLJA.

Használat módja:

- Válassza ki a munkához alkalmas kapcsot és illesse be a pisztolyba (S Ábra).

Az "U" alakú kapcsot (becsípelt) használja kis repedések javításához.

A "V" alakú kapcsot használja a sarkakhoz.

- A "W" alakú kapcsot (hullámos) használja a szélesebb repedésekhez.
- Állítsa be a "Power"-t (Teljesítményt) a vezérlőpanelről a hegesztendő műanyag vastagságának függvényében. Az "AUTO" pozícióban a kijelző egy közbenső "03" szintet jelenít meg, amely körülbelül 5 mm-es vastagságokhoz alkalmas.
- Nyomja be a pisztoly gombját és melegeitse elő néhány másodpercig a kapcsot a levegőben tartva, majd lassan vezesse be a kijavítandó repedésbe (T Ábra).
- Engedje ki a gombot, megtartva a kapcsot a pozíciójában addig, amíg le nem hűl
- Óvatosan mozdítsa el a pisztolyt oly módon, hogy a műanyagba merülve hagyja a kapcsot
- Ismételje meg a műveletet további kapcsokkal, egymástól 1 és 3 cm közötti távolságra elhelyezve azokat a vágás mentén.
- Egy fogóval vágja le a kapcsok végeit, amelyek kinyúlnak a műanyagból.
- Sírítsa el a kijavított vágást meleg spirálokkal 

7. KARBANTARTÁS

 **FIGYELEM! A KARBANTARTÁSI MŰVELETEK VÉGREHAJTÁSA ELŐTT GYŐZŐDJÖN MEG ARRÓL, HOGY A PONTHEGESZTŐ KI VAN KAPCSOLVA ÉS A TÁPHÁLÓZATBÓL KI VAN HÚZVA.**
A kapcsolót az "O" pozícióban kell rögzíteni a tartozékként nyújtott lakattal.

7.1 RENDES KARBANTARTÁS

A RENDES KARBANTARTÁS MŰVELETEIT A KEZELŐ ELVÉGEZHETI.

- az elektródahegy átmérőjének és profiljának kiigazítása/visszaállítása;
- az elektródák és hegesztőkarok cseréje;
- az elektródák sorbarendezésének ellenőrzése;
- kábelek és fogó hűtésének ellenőrzése;
- a kondenzvíz leeresztése a sűrített levegő bemeneti szűrőből.
- a ponthegeesztő és a fogó tápkábel épségének ellenőrzése

CSAK az AQUA verzióhoz:

- a hűtővíz-tartályban a vízszint időszakos ellenőrzése.
- a vízvesztés teljes hiányának időszakos ellenőrzése.

7.2 RENDKÍVÜLI KARBANTARTÁS

A RENDKÍVÜLI KARBANTARTÁS MŰVELETEIT KIZÁRÓLAG TAPASZTALT SZEMÉLY VAGY SZAKKÉPZETT ELEKTROMŰSZERÉSZ HAJTHATJA VÉGRE.

 **FIGYELEM! A PONTHEGESZTŐ VAGY A FOGÓ PANELJEINEK ELMOZDÍTÁSA ÉS A BELSEJÉBE VALÓ BENYÚLÁS ELŐTT GYŐZŐDJÖN MEG ARRÓL, HOGY A PONTHEGESZTŐ KI VAN KAPCSOLVA ÉS AZ ELEKTROMOS ÉS PNEUMATIKUS (ha van) TÁPHÁLÓZATBÓL KI VAN HÚZVA.**
A feszültség alatt lévő ponthegeesztő belsejében végezendő, esetleges ellenőrzések során a súlyos áramütés veszélye fennáll, melyet a feszültség alatt álló alkatrészekkel való közvetlen érintkezés eredményez és/vagy olyan sérülések történhetnek, amelyek a mozgásban lévő szervekkel való közvetlen érintkezés következményei.

Időszakonként és mindenestre a használatlól és a környezet feltételeitől függő gyakorisággal ellenőrizni kell a ponthegeesztő és a fogó belsejét és eltávolítani a transzformátorra, diódás modulokra, áramellátás kapcsolására, stb. rakódott port és fémrészecskéket száraz, sűrített levegősugár (max. 5 bar) segítségével.
Kerülje a sűrített levegősugár elektronikus kártyákra való irányítását; végezze el azokat esetleges tisztítását egy nagyon puha kefével vagy megfelelő oldószerekkel.

Alkalomszerűen:

- Vizsgálja meg, hogy nem látszanak-e sérülések a kábelezések szigeteléseiben vagy nincsenek-e kilazult - eloxidálódott csatlakozások.
- Vizsgálja meg, hogy a transzformátor szekunder tekercs összekötő csavarok a kimeneti radaknál / huzaloknál jól meg legyenek húzva és azokon ne mutatkozzanak oxidáció vagy túlmelegedés jelei.

7.2.1 Beavatkozások a vízhűtéses egységen (csak AQUA verzió)

Az alábbi esetekben:

- a tartályban a vízszint helyreállításának nagyfokú szükségessége;
- 9-es vészjelzés beavatkozásának túlzott gyakorisága;
- vízszivárgások;

a hűtőegység zónáján belül jelenlévő, esetleges problémák vizsgálatának elvégzése javasolt.

Minden esetben tekintetbe véve az általános figyelmeztetéseket tartalmazó, 7.2 szakaszt és a ponthelesztő táphálózatból való kicsatlakoztatása után végezze el az oldalsó panel eltávolítását (N ÁBRA).

Ellenőrizze, hogy nincsenek-e szivárgások akár a csatlakozásokból, akár a csővezetékekből. Vízszivárgás esetén végezze el a sérült rész cseréjét. Távolítsa el a karbantartás folyamán esetleg kifolyt és összegyűlt vizet és zárja vissza az oldalsó panelt.

Ezután hajtja végre a ponthelesztő visszaállítását, a 6. bekezdésben megjelölt, megfelelő információk felhasználásával (Ponthelesztés).

8. MEGHIBÁSODÁSOK FELTÁRÁSA

NEM KIELÉGÍTŐ MŰKÖDÉS FELMERÜLÉSE ESETÉN ÉS SZÍJSZEMATIKUSABB VIZSGÁLATOK VÉGREHAJTÁSA ELŐTT VAGY MIELŐTT A MŰSZAKI SZERVÍZSZOLGÁLATHOZ FORDULNA, ELLENŐRIZZE AZ ALÁBBIKAT:

- A ponthelesztő zárt főkapcsolója esetén (poz. " I ") a kijelző be legyen kapcsolva; ellenkező esetben a meghibásodás a tápvonalban van (kábelek, csatlakozóaljzat és -dugó, biztosítékok, túlzott feszültségesés, stb.).
- a kijelző ne jelenítsen meg riasztási jeleket (lásd TÁBL. 2): a riasztás megszűnése után nyomja be a „START”-t a ponthelesztő újraaktiválásához; ellenőrizze a hűtőfolyadék helyes áramlását és esetleg csökkentse le a munkaciklus bekapcsolási időt.
- A szekunder hálózat részét képező elemek (hegesztőkartartó öntvények - hegesztőkarok - elektródatartók - kábelek) ne kerüljenek használhatatlan állapotba megglazult csavarok vagy oxidációk miatt.
- A hegesztési paraméterek megfeleljenek a folyamatban lévő megmunkálásnak.
- A karbantartás vagy a javítás elvégzése után állítsa vissza a bekötéseket és a kábelezéseket az eredeti állapotukba, vigyázza arra, hogy azok ne érintkezzenek mozgásban lévő részekkel vagy olyan elemekkel, amelyek magas hőmérsékletre melegedhetnek fel. Bilincseljen át minden vezetékét az eredeti állapotuk szerint, vigyázza arra, hogy jól elkülönítse a nagyfeszültségű primer csatlakozásokat a kisfeszültségű szekunder csatlakozásoktól.

Használja fel az összes eredeti alátétgyűrűt és csavart a burkolat visszazárásához.

	pag.		pag.
1. SIGURANȚA GENERALĂ PRIVIND SUDURA PRIN REZISTENȚĂ.....	64	5.7 CONECTAREA CLEȘTELUI PNEUMATIC (Fig. F).....	67
2. INTRODUCERE ȘI DESCRIERE GENERALĂ.....	65	5.8 CONECTAREA CLEȘTELUI MANUAL ȘI A PISTOLETULUI STUDDER CU CABLUL DE MASĂ (FIG. G)	67
2.1 INTRODUCERE	65	5.9 CONECTAREA PISTOLULUI TERMIC PENTRU SUDURA CU CLEME A PĂRȚILOR DIN PLASTIC (FIG. H).....	67
2.2 ACCESORII DE SERIE	65	5.10 CONECTAREA CLEȘTE DUBLU PUNCT.....	67
2.3 ACCESSORII LA CERERE	65	6. SUDURA (Punzare)	67
3. DATE TEHNICE	65	6.1 OPERAȚII PRELIMINARE	67
3.1 PLACĂ DATE (Fig. A).....	65	6.2 REGLAREA PARAMETRIILOR (la punzare)	67
3.2 ALTE DATE TEHNICE	65	6.3 PROCEDEUL	67
3.2.1 Aparat de sudură în puncte	65	6.3.1 CLEȘTELE PNEUMATIC	67
3.2.2 Grupul de răcire (GRA)	65	6.3.2 CLEȘTI MANUALI	67
4. DESCRIEREA APARATULUI DE SUDURĂ ÎN PUNCTE.....	65	6.3.3 PISTOLETUL STUDDER	67
4.1 ANSAMBLUL APARATULUI DE SUDURĂ ÎN PUNCTE ȘI COMPONENTELE PRINCIPALE (Fig. B).....	65	6.3.4 Conectarea cablului de masă.....	67
4.2 DISPOZITIVE DE CONTROL ȘI REGLARE	65	6.4 PISTOL TERMIC PENTRU SUDURA CU CLEME A PĂRȚILOR DIN PLASTIC (PLASTIC REPAIR GUN).....	68
4.2.1 Panoul de control (Fig. C)	65	7. ÎNTREȚINEREA	68
4.2.2 Grupul regulator de presiune și manometrul (fig. B-8)	66	7.1 ÎNTREȚINEREA ORDINARĂ	68
4.3 FUNCȚII DE SIGURANȚĂ ȘI INTERBLOCARE.....	66	7.2 ÎNTREȚINEREA SPECIALĂ	68
4.3.1 Protecții și alarme (TAB. 2).....	66	7.2.1 Intervenții asupra grupului de răcire cu apă (doar versiunea AQUA)....	68
5. INSTALAREA.....	66	8. DEPISTARE DEFECȚIUNI.....	68
5.1 PREGĂTIRE.....	66		
5.2 MODALITĂȚI DE RIDICARE (Fig. E).....	66		
5.3 AMPLASARE.....	66		
5.4 CONECTAREA LA REȚEAUA DE ALIMENTARE	66		
5.4.1 Recomandări.....	66		
5.4.2 Ștecher și priză.....	67		
5.5 CONECTAREA PNEUMATICĂ.....	67		
5.6 PREDISPUNEREA GRUPULUI DE RĂCIRE (AQUA).....	67		

APARATE PENTRU SUDURA PRIN REZISTENȚĂ PENTRU UZ INDUSTRIAL ȘI PROFESIONAL.

Notă: În textul următor se va folosi termenul „aparat de sudură în puncte”.

1. SIGURANȚA GENERALĂ PRIVIND SUDURA PRIN REZISTENȚĂ

Operatorul trebuie să fie suficient de instruit pentru folosirea în siguranță a aparatului de sudură în puncte și informat asupra riscurilor care pot proveni din procedeele de sudură prin rezistență, asupra măsurilor de protecție și asupra procedurilor de urgență.

Aparatul de sudură în puncte (numai în versiunile acționate cu cilindru pneumatic) este prevăzut cu un întrerupător general cu funcții de urgență, dotat cu lacăt pentru blocarea sa în poziția „O” (deschis).

Cheia lacătului poate fi înmănată numai operatorului experimentat sau instruit cu privire la sarcinile ce îi sunt încredințate și la posibilele pericole ce derivă din acest procedeu de sudură sau din folosirea neglijentă a aparatului de sudură în puncte.

În lipsa operatorului, întrerupătorul trebuie pus în poziția „O” blocat cu lacătul închis și fără cheie.



- Realizați instalația electrică corespunzător normelor și legilor în vigoare referitor la prevenirea accidentelor de muncă.
- Aparatul de sudură în puncte trebuie să fie conectat numai la un sistem de alimentare cu conductor de nul legat la pământ.
- Asigurați-vă că priza de alimentare are o împământare corectă.
- Nu folosiți cabluri cu izolația deteriorată sau cu conexiunile slăbite.
- Folosiți aparatul de sudură în puncte la o temperatură a aerului ambiant cuprinsă între 5°C și 40°C și o umiditate relativă de 50% până la temperatura de 40°C și de 90% pentru temperaturi de până la 20°C.
- Nu folosiți aparatul de sudură în puncte în spații umede, ude sau în ploaie.
- Conectarea cablurilor de sudură și orice intervenție de întreținere obișnuită la brațe și/sau la electrozi trebuie efectuate cu aparatul de sudură în puncte oprit și deconectat de la rețeaua de alimentare electrică și pneumatică (dacă este prezentă). La aparatele de sudură în puncte acționate cu cilindru pneumatic trebuie blocat întrerupătorul general în poziția „O” cu lacătul din dotare.
- Aceeași procedură trebuie respectată la branșarea la rețeaua hidrică sau la o unitate de răcire cu circuit închis (aparate de sudură în puncte răcite cu apă) și la toate intervențiile de reparație (întreținere specială).
- La aparatele de sudură în puncte acționate cu cilindru pneumatic trebuie blocat întrerupătorul general în poziția „O” cu lacătul din dotare.
- Aceeași procedură trebuie respectată la branșarea la rețeaua hidrică sau la o unitate de răcire cu circuit închis (aparate de sudură în puncte răcite cu apă) și la toate intervențiile de reparație (întreținere specială).
- Este interzisă utilizarea aparatului în zonele clasificate cu risc de explozie din cauza prezenței gazelor, prafurilor sau a ceții.



- Nu sudați containere, recipiente sau conducte care conțin sau care au conținut produse inflamabile lichide sau gazoase.
- Evitați să lucrați cu materiale curățate cu solvenți clorurați sau în apropierea acestor substanțe.
- Nu sudați recipiente aflate sub presiune.
- Îndepărtați din zona de lucru toate substanțele inflamabile (de ex. lemn, hârtie, cărpe etc.).
- Lăsați să se răcească piesa de-abia sudată! Nu așezați piesa în imediata apropiere a substanțelor inflamabile.
- Asigurați o aerisire adecvată sau mijloace pentru aspirarea fumurilor de sudură în apropierea electrozilor; este necesară o abordare sistematică pentru evaluarea limitelor de expunere la fumurile de sudură în funcție de compoziția și de concentrația acestora, precum și de durata expunerii.



- Protejați întotdeauna ochii cu ochelari speciali de protecție.
- Purtați mănuși și haine de protecție corespunzătoare pentru lucrările de

sudură prin rezistență.

- Zgomot: Dacă, din cauza operațiilor de sudură deosebit de intensive, se constată un nivel de expunere personală zilnică (LEP,d) egală sau mai mare de 85db(A), este obligatorie folosirea unor echipamente adecvate de protecție individuală.



- Trecerea curentului de sudură în puncte provoacă apariția unor câmpuri electromagnetice (EMF) localizate în jurul circuitului de sudură.

Câmpurile electromagnetice pot avea interferențe cu unele aparate medicale (ex. Pace-maker, respiratoare, proteze metalice etc.).

Trebuie luate măsuri de protecție adecvate față de persoanele purtătoare ale acestor aparate. De exemplu, trebuie interzis accesul în zona de folosire a aparatului de sudură în puncte.

Acest aparat de sudură în puncte corespunde standardelor tehnice de produs pentru folosirea exclusivă în medii industriale în scop profesional. Nu este asigurată corespondența cu limitele de bază referitoare la expunerea umană la câmpurile electromagnetice în mediul casnic.

Operatorul trebuie să folosească următoarele proceduri pentru a reduce expunerea la câmpurile electromagnetice:

- Să fixeze împreună, cât mai aproape posibil, cele două cabluri de punzare (dacă sunt prezente).
- Să mențină capul și trunchiul corpului cât mai departe posibil de circuitul de punzare.
- Să nu înfășoare niciodată cablurile de punzare (dacă sunt prezente) în jurul corpului.
- Să nu punteze având corpul în mijlocul circuitului de punzare. Să țină ambele cabluri pe aceeași parte a corpului.
- Să conecteze cablul de întoarcere al curentului de punzare (dacă este prezent) la piesa de sudat, cât mai aproape posibil de îmbinarea ce se execută.
- Să nu punteze aproape, așezați sau sprijiniți de aparatul de sudură în puncte (distanța minimă: 50cm).
- Să nu lase obiecte feromagnetice în apropierea circuitului de punzare.
- Distanța minimă:
 - d= 3cm, f= 50cm (Fig. O);
 - d= 3cm, f= 50cm (Fig. P);
 - d= 30cm (Fig. Q);
 - d= 20cm (Fig. R) Studer.



- Aparat de clasă A: Acest aparat de sudură în puncte corespunde cerințelor standardului tehnic de produs pentru folosirea exclusivă în medii industriale și în scop profesional. Nu este asigurată corespondența cu compatibilitatea electromagnetică în clădirile de locuințe și în cele conectate direct la o rețea de alimentare de joasă tensiune care alimentează clădirile pentru uzul casnic.

UTILIZAREA PREVĂZUTĂ

Instalația a fost proiectată pentru a fi utilizată numai în atelierele de tinichigerie pentru repararea autovehiculelor: trebuie să fie utilizată pentru sudura în puncte a unei sau a mai multor table de oțel cu conținut scăzut de carbon, cu formă și dimensiuni variabile în funcție de lucrarea ce urmează a fi efectuată.



RISURI REZIDUALE
RISC DE STRIVIRE A MEMBRELOR SUPERIOARE
NU PUNEȚI MĂINILE ÎN APROPIEREA PIESELOR ÎN MIȘCARE!

Modalitatea de funcționare a aparatului de sudură în puncte și caracterul variabil al formei și dimensiunilor piesei de prelucrat împiedică realizarea unei protecții integrate împotriva pericolului de strivire a membrului superior: degete, mână, antebraț.

Riscul trebuie redus prin adoptarea unor măsuri de prevenire adecvate:

- Operatorul trebuie să fie experimentat sau instruit cu privire la procedeul de sudură prin rezistență cu acest tip de aparate.
- Trebuie efectuată o evaluare a riscului pentru orice tip de lucrare ce trebuie efectuată; este necesară predisponerea unor echipamente și armături pentru susținerea și ghidarea piesei prelucrate astfel încât să se îndepărteze mâinile de zona periculoasă.
- Când utilizați un aparat de sudură în puncte portabil: apucați bine cleștele cu ambele mâini, ținându-le pe mânerile corespunzătoare; țineți tot timpul mâinile departe de electrozi.
- Ori de câte ori conformația piesei o permite, reglați distanța dintre electrozi astfel încât să nu se depășească 6 mm.
- Este interzisă folosirea aparatului de sudură în puncte de către mai multe persoane în același timp.
- Accesul persoanelor neautorizate în zona de lucru trebuie să fie interzis.
- Nu lăsați aparatul de sudură în puncte nesupravegheate: în acest caz este obligatoriu să îl deconectați de la rețeaua de alimentare; la aparatele de sudură în puncte acționate cu cilindru pneumatic duceți întrerupătorul general pe „O” și blocați-l cu lacătul din dotare; cheia trebuie scoasă și păstrată de către responsabil.
- Folosiți numai electrozi prevăzuți pentru mașină (a se vedea lista de piese de schimb), fără a modifica forma acestora.

RISCUL DE ARSURI

Anumite părți ale aparatului de sudură în puncte (electrozi - brațe și zone adiacente) pot atinge temperaturi mai mari de 65°C: este necesar să purtați îmbrăcăminte de protecție corespunzătoare. Lăsați să se răcească piesa de-abia sudată înainte de a o atinge!

RISCUL DE RĂSTURNARE ȘI CĂDERE

- Așezați aparatul de sudură în puncte pe o suprafață orizontală cu capacitate corespunzătoare masei; legați aparatul de sudură în puncte de planul de sprijin (când este prevăzut în secțiunea „INSTALARE” din acest manual). În caz contrar, cu podele înclinate sau denivelate, cu planuri de sprijin mobile, există pericolul de răsturnare.
- Se interzice ridicarea aparatului de sudură în puncte, cu excepția cazului prevăzut în secțiunea „INSTALARE” din acest manual.
- În cazul folosirii aparatelor pe roți: deconectați aparatul de sudură în puncte de la alimentarea electrică și pneumatică (dacă este prezentă) înainte de a muta unitatea într-o altă zonă de lucru. Fiți atenți la obstacole și la asperitățile terenului (de exemplu, cabluri și conducte).

UTILIZAREA NECORESPUNZĂTOARE

Folosirea aparatului de sudură în puncte pentru orice lucrare diferită de cea prevăzută este periculoasă (a se vedea UTILIZAREA PREVĂZUTĂ).



PROTECȚII ȘI APĂRĂTORI

Protecțiile și părțile mobile ale învelișului aparatului de sudură prin puncte trebuie să fie pe poziția lor, înainte de conectarea la rețeaua de alimentare.

ATENȚIE! Orice intervenție manuală asupra unor părți mobile accesibile ale aparatului de sudură în puncte, de exemplu:

- Înlocuirea sau întreținerea electrozilor
- Reglarea poziției brațelor sau electrozilor

TREBUIE EFECTUATĂ CU APARATUL DE SUDURĂ ÎN PUNCTE OPRIT ȘI DECONECTAT DE LA REȚEAUA DE ALIMENTARE ELECTRICĂ ȘI PNEUMATICĂ (dacă este prezentă).

ÎNTRERUPĂTOR GENERAL BLOCAT PE „O” CU LACĂTUL ÎNCHIS ȘI CHEIA SCOASĂ la modelele acționate cu CILINDRU PNEUMATIC).

DEPOZITAREA

- Amplasarea aparatului și accesoriile sale (cu sau fără ambalaj) în spații închise.
 - Umiditatea relativă a aerului nu trebuie să depășească 80%.
 - Temperatura mediului înconjurător trebuie să fie cuprinsă între -15°C și 45°C.
- În cazul aparatului echipat cu unitate de răcire cu apă și la o temperatură a mediului înconjurător sub 0°C: adăugați lichidul antigel prevăzut sau goliți complet circuitul hidraulic și rezervorul de apă.
- Utilizați întotdeauna măsuri adecvate pentru a proteja aparatul de umiditate, murdărie și coroziune.

2. INTRODUCERE ȘI DESCRIERE GENERALĂ

2.1 INTRODUCERE

Aparat mobil pentru sudura prin rezistență (aparat de sudură în puncte) cu control digital cu microprocesor. Dotat cu prize rapide pentru cablurile de sudură, facilitează inter-schimbarea imediată a echipamentelor, permițând efectuarea unor numeroase lucrări la cald și a unor lucrări în puncte pe table, îndeosebi la tinichigerii și în sectoare cu lucrări de același tip.

Aparatul de sudură în puncte este disponibil în două versiuni:

- Versiune răcită cu aer abreviată în „A.F.”
- Versiune răcită cu aer și apă (clește) abreviată în „AQUA”

Principalele caracteristici sunt:

- selectarea automată a parametrilor de sudură;
 - recunoașterea automată a unei cuplature;
 - comandă automată cu stingere temporizată a răcirii cu aer (apă dacă este prezentă);
 - alegerea curentului de punctare optim în funcție de puterea rețelei disponibile;
 - limitarea curentului de suprasarcină la cuplare (prin controlul cosp de cuplare);
 - Display LCD retroiluminat pentru afișarea comenzilor și a parametrilor setați;
- Aparatul de sudură în puncte poate lucra pe table din fier cu conținut scăzut de carbon și pe table din fier zincat.

2.2 ACCESORII DE SERIE

- Clește cu acționare pneumatică cu cabluri răcite cu aer (brațe de 120 mm și electrozi standard): versiunea A.F.
- Clește cu acționare pneumatică cu cabluri răcite cu apă (brațe de 120 mm): versiunea AQUA;
- Unitate integrată pentru răcire cu apă cu circuit închis: VERSIUNEA AQUA;
- Grup reductor de presiune-filtru manometru cu electrosupapă (alimentare aer comprimat);
- Cărucior integrat;

2.3 ACCESORII LA CERERE

- Perechi de brațe și electrozi cu lungime și/sau formă diferită pentru clește pneumatic răcit cu aer/apă (v. listă piese de schimb).
- Clește cu acționare manuală cu pereche de cabluri.
- Perechi de brațe și electrozi cu lungime și/sau formă diferită pentru clește manual (v. listă piese de schimb).
- Clește în formă de "C" cu acționare manuală cu cabluri.
- Kit studder complet cu cablu de masă separat și casetă accesorii.

- Clește pentru dublu punct răcit cu aer cu cabluri.
- Kit studder fără trăgaci, complet cu cablu de masă (sudează prin contact fără a folosi butonul).
- Pistol termic pentru sudura cu cleme a părților din plastic.
- Cleme pentru pistol termic (v. lista piese de schimb).
- Kit stâlp de susținere și descărcător de greutate pentru clește.

3. DATE TEHNICE

3.1 PLACĂ DATE (Fig. A)

Principalele date referitoare la utilizarea și randamentul aparatului de sudură în puncte sunt menționate pe placa indicatoare a acestuia având următoarele semnificații:

- 1 - Numărul fazelor și frecvența liniei de alimentare.
- 2 - Tensiunea de alimentare.
- 3 - Puterea rețelei de alimentare în regim permanent (100%).
- 4 - Puterea nominală a rețelei cu raport de intermitență de 50%.
- 5 - Tensiunea maximă în gol la electrozi.
- 6 - Curentul maxim cu electrozi în scurt-circuit.
- 7 - Curentul secundar în regim permanent (100%).
- 8 - Deschiderea și lungimea brațelor (standard).
- 9 - Forță maximă la electrozi.
- 10 - Presiunea nominală a sursei de aer comprimat.
- 11 - Presiunea sursei de aer comprimat necesară pentru a obține forța maximă la electrozi.
- 12 - Debitul apei de răcire.
- 13 - Căderea de presiune nominală a lichidului de răcire.
- 14 - Masa aparatului.
- 15 - Simboluri care se referă la normele de siguranță a căror semnificație este indicată în capitolul 1 „Măsuri de siguranță generale pentru sudura prin rezistență”.

Notă: Exemplul de pe placa indicatoare prezentat este orientativ în ceea ce privește semnificația simbolurilor și a cifrelor; valorile exacte ale datelor tehnice ale aparatului de sudură în puncte achiziționat trebuie să fie citite direct pe placa indicatoare a aparatului respectiv.

3.2 ALTE DATE TEHNICE

3.2.1 Aparat de sudură în puncte

Caracteristici generale

- Tensiunea și frecvența de alimentare : 400 V (±15%) ~ 2ph-50/60 Hz sau 230 V (±15%) ~ 1ph-50/60 Hz
- Clasă de protecție electrică : I
- Clasă de izolație : H
- Grad de protecție înveliș : IP 20
- Tip de răcire : AF (Aer Forțat), Apă (versiunea AQUA)
- (*) Gabarit (LxWxH) : 710 x 450 x 910 mm
- (**) Greutate : 66 kg AF, 81 kg AQUA

Input

- Putere max în scurtcircuit (Scc) : 58 kVA
- Factor de putere la max : 0,8
- Siguranțe fuzibile de rețea cu întârziere : 32 A (400 V)/64 A (230 V)
- Întrerupător automat de rețea : 32 A @ 400 V ("C"- IEC60947-2) 63 A @ 230 V ("C"- IEC60947-2)

- Cablu de alimentare (L≤4m) : 3 x 4 mm²(400V) - 3 x 6 mm² (230 V)

Output

- Tensiune secundară în gol (U₂ d) : 10 V
- Curent max de punctare (I₂ max) : 7 kA
- Capacitate de punctare : max 3 + 3 mm
- Raport de intermitență : 1.5% A.F., 3% AQUA
- Forță maximă la electrozi : 150 daN
- Proeminență brațe : 120-500 mm
- Reglarea curentului de punctare : automată
- Reglarea timpului de punctare : automat în funcție de grosimea tablei și de cleștele folosit.

(*) NOTĂ: dimensiunile de gabarit nu cuprind cablurile și stâlpii de susținere.

(**) NOTĂ: greutatea generatorului nu cuprinde cleștele și stâlpii de susținere.

3.2.2 Grupul de răcire (GRA)

Caracteristici generale

- Presiune maximă (pmax) : 3 bari
- Putere de răcire (P @ 1l/min) : 1 kW
- Capacitate rezervor : 8 l
- Lichid de răcire : apă demineralizată

4. DESCRIEREA APARATULUI DE SUDURĂ ÎN PUNCTE

4.1 ANSAMBLUL APARATULUI DE SUDURĂ ÎN PUNCTE ȘI COMPONENTELE PRINCIPALE (Fig. B)

Pe partea anterioară:

- 1 - Panoul de control;
- 2 - Conector cabluri clește (dinse);
- 3 - Prize rapide pentru conectarea țevilor de aer;
- 4 - Prize rapide pentru conectarea țevilor de apă (versiunea AQUA);
- 5 - Conector 14 pin;

Pe latura posterioară:

- 6 - Întrerupător general;
- 7 - Intrarea cablului de alimentare;
- 8 - Grup regulator de presiune, manometru și filtru intrare aer;
- 9 - Dopul rezervorului grupului de răcire (versiunea AQUA);
- 10 - Nivelul apei din GRA (versiunea AQUA);
- 11 - Jurvela aerului din GRA (versiunea AQUA).

4.2 DISPOZITIVE DE CONTROL ȘI REGLARE

4.2.1 Panoul de control (Fig. C)



1. **Tastă cu mai multe funcții**

- a) FUNCȚIA „START”: permite mașinii să funcționeze la prima pornire sau după o situație de alarmă. NOTĂ: Când este nevoie, operatorului i se semnalează pe display că trebuie să apese butonul „START” pentru a putea folosi mașina.

- b) FUNCȚIA „MODE”: selectează punctarea cu „impulsuri” (poate fi activată doar cu clești

pneumatici) sau selectează unealta studderului (fig. C-8a / 8f poate fi activată doar cu pistoletul studder).

- c) ALEGEREA UNITĂȚII de MĂSURĂ: ținând tasta apăsată timp de 3 secunde, se poate seta unitatea de măsură pentru grosimea tablei în „milimetri” [mm], „gauge” [ga] sau inch [in].

2-3. - / +

Taste cu funcție dublă

- a) FUNCȚIE GROSIMEA TABLEI:
apăsând tasta [+] se mărește grosimea tablei, apăsând tasta [-] se micșorează.
- b) FUNCȚIE SELECȚARE NIVEL TIME (⌚) sau POWER **POWER**:

ținând apăsată tasta [-] timp de 3 secunde, se poate mări sau micșora timpul de sudură (⌚) față de valoarea setată automat de aparat **AUTO**:

ținând apăsată tasta [-] timp de 3 secunde, se poate mări sau micșora puterea **POWER** de sudură față de valoarea setată automat de aparat;

NOTĂ: programarea puterii de punctare permite modificarea valorii curentului programat din fabrică (5 kA), adecvat pentru o putere instalată de 10 kW.



IMPORTANT: TABELUL 1 prezintă corespondența dintre curentul selectat și puterea minimă a rețelei, care trebuie să fie disponibilă în locul instalării (putere instalată), pentru a evita posibilitatea intervenției intempestive a protecției liniei.

Se recomandă adaptarea programării atât în cazul în care valoarea de "default" este insuficientă pentru o efectuare optimă a punctului cu grosimea selectată (grosimea corespunzătoare se aprinde intermitent) sau, atunci când puterea instalată este compatibilă, selectând valoarea de 7 kA și garantând astfel o mai mare siguranță operativă în toate aplicațiile. Programarea cu valori de curent inferioare limitează, în consecință, grosimea maximă care poate fi sudată.

4. Display LCD



5. Semnalează că trebuie apăsată tasta **START** pentru a activa aparatul pentru sudură.



6. Afișează grosimea tablei și eventualele coduri de alarmă.



7. Se activează conectând pistolul Studder cu trăgaci sau fără (versiunea poate fi activată prin contact).



- 8a. Indică punctarea cu electrozi corespunzători de știfturi, nituri, șaibe, șaibe speciale.



- 8b. Indică punctarea cu electrod corespunzător de șuruburi cu diametrul 4+6 și nituri cu diametrul 5.



- 8c. Indică sudura cu electrod corespunzător în punct simplu.



- 8d. Indică îndreptarea tablelor cu electrod de carbon.



- 8e. Indică aplatizarea tablelor cu electrod corespunzător.



- 8f. Indică punctarea intermitentă pentru peticirea pe table cu electrod corespunzător.



9. Indică nivelul timpului de sudură (⌚) sau a **POWER** față de valoarea setată automat **AUTO**.



10. Indică faptul că funcția de punctare cu impulsuri a fost activată (doar pentru clești pneumatici).



11. Indică faptul că se folosește un clește cu acționare "manuală", iar nu "pneumatică".



12. Indică faptul că cleștele folosit este energizat.

- 13-14-15.

indică cleștele dublu punct, indică cleștele în "X", se activează cu pistolul Studder.



16. ↑
Reprezintă grosimea tablei ce urmează a fi sudată.



17. Indică faptul că mașina este în protecție termostatică.



18. Indică faptul că se folosește pistolul termic cu cleme pentru sudura părților din plastic.

19. ga in mm

Indică unitatea de măsură a grosimii tablei.

4.2.2 Grupul regulator de presiune și manometrul (fig. B-8)

Permite reglarea presiunii exercitate la electrozii cleștelui pneumatic acționând asupra manetei de reglare și modificarea fluxului aerului de răcire a cleștilor pentru care este prevăzut. Se recomandă reglarea temperaturii la maxim fără a depăși 8 bar.

4.3 FUNCȚII DE SIGURANȚĂ ȘI INTERBLOCARE

4.3.1 Protecții și alarme (TAB. 2)

a) Protecția termică:

Intervine în cazul supra-temperaturii aparatului de sudură în puncte provocate de lipsa sau debitul insuficient al lichidului de răcire sau de un ciclu de lucru superior limitei admise.

Intervenția este semnalată prin aprinderea pictogramei de pe display (fig. C-17) și cu:

AL1 = alarmă termică aparat.

AL2 = alarmă termică cleșter, studder.

EFFECT: blocarea mișcării, deschiderea electrozilor (cilindru la evacuare); blocarea curentului (sudura oprită).

RESTABILIRE: manuală (acționarea butonului „START” după revenirea la limitele de temperatură admise - stingerea pictogramei).

b) Întrerupătorul general:

- Poziția „O” = deschis poate fi blocat cu lacătul (vezi capitolul 1).



ATENȚIE! În poziția "O" bornele interne L1+L2 (N) de conectare a cablului de alimentare sunt sub tensiune.

- Poziția "I" = închis: aparat alimentat, dar nu în funcțiune (STAND BY - este necesară apăsarea butonului "START").

- Funcțiune urgență

Cu aparatul de sudură în puncte în funcțiune, deschiderea (poz. "I"=>poz. "O") determină oprirea acestuia în condiții de siguranță:

- curent oprit;

- deschiderea electrozilor (cilindru la evacuare);

- repornire automată oprită.



ATENȚIE! VERIFICAȚI PERIODIC FUNCȚIONAREA CORECTĂ A OPRIRII DE SIGURANȚĂ.

c) Siguranță grup de răcire (versiunea AQUA)

Intervine în cazul lipsei sau căderii de presiune a apei de răcire;

Intervenția este semnalată pe display cu AL 9 = alarmă lipsă apă.

EFFECT: blocarea mișcării, deschiderea electrozilor (cilindru la evacuare); blocarea curentului (sudura oprită).

RESTABILIRE: umpleți cu lichid de răcire, apoi opriți și porniți aparatul (vezi și Par. 5.6 "predispunerea grupului de răcire").

d) Protecție supra și sub tensiune

Intervenția este semnalată pe display cu AL 3 = alarmă supra-tensiune și cu AL 4 = alarmă sub-tensiune.

EFFECT: blocarea mișcării, deschiderea electrozilor (cilindru la evacuare); blocarea curentului (sudura oprită).

RESTABILIRE: manuală (acționarea butonului "START").

e) Butonul "START" (Fig. C-5).

Este necesară acționarea acestuia pentru a putea comanda operația de sudură în fiecare din următoarele condiții:

- la fiecare închidere a întrerupătorului general (poz. "O"=>poz. "I");

- după fiecare intervenție a dispozitivelor de siguranță/ protecție;

- după revenirea alimentării cu energie (electrică și cu aer comprimat) întreruptă anterior datorită secționării în amonte sau unei avarii;



ATENȚIE! VERIFICAȚI PERIODIC FUNCȚIONAREA CORECTĂ A PORNIRII ÎN SIGURANȚĂ.

5. INSTALAREA



ATENȚIE! EFECTUAȚI TOATE OPERAȚIILE DE INSTALARE ȘI CONECTARE ELECTRICĂ ȘI PNEUMATICĂ NUMAI CÂND APARATUL DE SUDURĂ ÎN PUNCTE ESTE OPRIT ȘI DECONECTAT DE LA REȚEAUA ALIMENTARE.

LEGĂTURILE ELECTRICE ȘI PNEUMATICE TREBUIE SĂ FIE EFECTUATE NUMAI DE CĂTRE PERSONAL EXPERT SAU CALIFICAT.

5.1 PREGĂTIRE

Dezambalați aparatul de sudură în puncte, montați piesele detașate aflate în ambalaj, după cum se arată în acest capitol (Fig. D).

5.2 MODALITĂȚI DE RIDICARE (Fig. E).

Ridicarea aparatului de sudură în puncte trebuie efectuată cu funie dublă și cârlige având dimensiuni corespunzătoare greutateii mașinii, folosind inelele M8.

Este strict interzisă legarea aparatului de sudură în puncte cu modalități diferite de cele indicate.

5.3 AMPLASARE

Rezervați zonei de instalare o suprafață suficient de amplă și fără obstacole pentru a garanta accesul la panoul de comandă, la întrerupătorul general și la zona de lucru în deplină siguranță.

Asigurați-vă că nu există obstacole în fața deschizăturilor pentru intrarea și ieșirea aerului de răcire; în același timp asigurați-vă că nu se aspiră prafuri conductoare, aburi corozivi, umiditate, etc.

Poziționați aparatul pe o suprafață plană din material omogen și compact menită să suporte greutatea acestuia (vezi „datele tehnice”) pentru a evita pericolul de răsturnare sau deplasările periculoase.



5.4 CONECTAREA LA REȚEAUA DE ALIMENTARE

5.4.1 Recomandări

Înainte de efectuarea oricărei legături electrice, controlați ca tensiunea și frecvența rețelei disponibile la locul instalării să corespundă cu datele de pe placa indicatoare a aparatului de sudură în puncte.

Aparatul de sudură în puncte trebuie să fie conectat numai la un sistem de alimentare cu conductor de nul legat la pământ.

Pentru a garanta protecția față de contactul indirect folosiți întrerupătoare diferențiale de tipul:

- Tipul A () pentru aparate monofazate;
- Tipul B () pentru aparate trifazate.

- Aparatul de sudură în puncte nu corespunde cerințelor normei IEC/EN 61000-3-12. Dacă acesta este conectat la o rețea de alimentare publică, instalatorul sau utilizatorul trebuie să verifice dacă aparatul de sudură în puncte poate fi conectat (dacă este necesar, consultați societatea de distribuție).

5.4.2 Ștecher și priză

Conectați la cablul de alimentare un ștecher normalizat (3P+T : sunt folosiți numai 2 poli: conectare INTERFAZICĂ!) cu capacitate corespunzătoare și predispuși o priză de rețea protejată cu siguranțe fuzibile sau cu un întrerupător automat magnetotermic; terminalul de împământare trebuie conectat la conductorul de împământare (galben-verde) al liniei de alimentare.

Capacitatea și caracteristica intervenției siguranțelor fuzibile și a întrerupătorului magnetotermic sunt menționate în paragraful "DATE TEHNICE".

În cazul în care se instalează mai multe echipamente de sudură în puncte, distribuți alimentarea ciclic în faze astfel încât să se realizeze o sarcină mai echilibrată; exemplu:

aparaturul de sudură în puncte 1: alimentare L1-L2;
aparaturul de sudură în puncte 2: alimentare L2-L3;
aparaturul de sudură în puncte 3: alimentare L3-L1.



ATENȚIE! Nerespectarea regulilor mai sus menționate poate duce la nefuncționarea sistemului de siguranță prevăzut de fabricant (clasa I) cu riscuri grave pentru persoane (de ex. electrocutare) sau pentru obiecte (de ex. incendiu).

5.5 CONECTAREA PNEUMATICĂ

- Predispuși o linie de aer comprimat cu presiunea de exercițiu de 8 bari.
- Montați pe grupul filtru reductor unul dintre racordurile de aer comprimat avute la dispoziție pentru a vă adapta la suporturile de prindere aflate la locul instalării.

5.6 PREDISPUȘI GRUPULUI DE RĂCIRE (AQUA)



ATENȚIE! Operațiunile de umplere trebuie efectuate când aparatul de sudură este oprit și deconectat de la rețeaua alimentară. Evitați folosirea lichidelor antigel conductoare de electricitate.

Folosiți numai apă demineralizată.

- Deschideți supapa de evacuare (FIG. B-11).
- Efectuați umplerea rezervorului cu apă demineralizată prin bușon (Fig. B-9): capacitatea rezervorului = 8 l; acordați atenție pentru a evita ieșirea excesivă a apei la sfârșitul umplerii.
- Închideți dopul rezervorului.
- Închideți supapa de evacuare.

5.7 CONECTAREA CLEȘTELUI PNEUMATIC (Fig. F)

- Conectați mufele DINSE la prizele respective.



ATENȚIE! Mufele "dinse" ale cablurilor se conectează la prizele panoului printr-o rotație orară: verificați că torsiunea cablurilor nu tinde să slăbească conexiunea; în acest caz, rotiți mufele "dinse" ale cablurilor în sens antiorar înainte de a le introduce și bloca în panou.

- Conectați cele două mufe de aer în prizele corespunzătoare ale aparatului de sudură în puncte: mufă mică (aer de răcire); mufă mare (aer comandă pistolul pneumatic).
- Doar pentru versiunea AQUA, conectați țevile de apă ale cleștelui la prizele rapide ale aparatului, respectând culorile: țeava albastră pe priză albastră, țeava roșie pe priză roșie.
- Introduceți conectorul cablului de comandă în priză respectivă 14 pin.

5.8 CONECTAREA CLEȘTELUI MANUAL ȘI A PISTOLETULUI STUDDER CU CABLUL DE MASĂ (FIG. G)

- Conectați mufele DINSE în prizele corespunzătoare: doar pentru studder conectați pistolul și masa la mufele dinse corespunzătoare, așa cum se arată pe serigrafia aparatului.
- Introduceți conectorul cablului de comandă în priză respectivă. Conectările prizelor de aer pentru aer comprimat nu sunt necesare.

5.9 CONECTAREA PISTOLETULUI TERMIC PENTRU SUDURA CU CLEME A PĂRȚILOR DIN PLASTIC (FIG. H)

- Deconectați din prizele dinse eventualul clește folosit anterior.
- Conectați conectorul 14 pin al pistolului la conectorul corespunzător, așa cum se arată în figura H.

5.10 CONECTAREA CLEȘTE DUBLU PUNCT

- Procedați în același fel ca pentru cleștele pneumatic, folosind numai mufa pentru aerul de răcire.

6. SUDURA (Punctare)

6.1 OPERAȚII PRELIMINARE

Înainte de efectuarea oricărei operații de punctare, sunt necesare o serie de verificări și reglări, de efectuat cu întrerupătorul general în poziția "O" și cu lacătul închis.

- Controlați că branșarea electrică este efectuată corect potrivit instrucțiunilor precedente.
- Așezați între electrozi o probă de tablă cu aceeași grosime cu materialul ce urmează a fi sudat; verificați ca brațele, apropiate manual, să fie paralele și electrozii pe aceeași axă (vârfulurile coincid).
- Efectuați reglarea, dacă este necesar, slăbind șuruburile de fixare a brațelor care pot fi rotite sau deplasate în ambele sensuri de-a lungul axei lor; la sfârșitul reglării strângeți bine șuruburile de fixare.
- Reglarea cursei de lucru se efectuează acționând asupra electrozilor. Trebuie ținut cont întotdeauna că este necesară o cursă mai mare de 6-8 mm față de poziția de punctare pentru a exercita asupra piesei forța prevăzută. FIG. I prezintă o reglare "standard" a poziției electrozilor cu cleștele în repaus.
- Folosind cleștele manual, țineți cont că reglarea forței exercitate de electrozi în faza punctării se obține acționând asupra piuliței (FIG. L); rotind în sensul acelor de ceasornic (spre dreapta) se crește proporțional forța de apăsare în raport de creșterea grosimii tablei; nu reduceți niciodată forța mai mult decât să se permită închiderea brațelor (și a microîntrerupătorului). Poziționarea corectă a brațelor și a

electrozilor este asemănătoare cu cea a cleștelui pneumatic.

6.2 REGLAREA PARAMETRILOR (la punctare)

Parametrii care intervin pentru alegerea diametrului (secțiunii) și a etanșării mecanice a punctului sunt următoarele:

- Forța exercitată de electrozi.
- Curent de punctare.
- Timp de punctare.

În lipsa unei experiențe specifice, este bine să efectuați anumite probe de punctare asupra unor table de aceeași calitate și grosime cu cele care urmează a fi sudate.

Adaptați forța electrozilor acționând asupra regulatorului de presiune după cum se arată în 6.1 selectând valori medii și mari.

Parametrii curent și timp de punctare sunt reglate în mod automat; selectând grosimea tablelor de sudat cu tastele (pictogramele + / -). Eventualele ajustări al timpului de punctare față de valoarea standard (DEFAULT) se pot efectua, între limitele stabilite, cu ajutorul tastei (pictograma fig. C-2).

Conectați pulsarea () când trebuie să punctați table cu grosimea 0,8+1,2 mm cu

limită de curgere ridicată.

Perioada de pulsare este automată, nu necesită reglare.

IMPORTANT: Dacă grosimea selectată "clipește", curentul de punctare de default **AUTO** sau programat inițial este insuficient pentru a executa punctul în mod

satisfăcător; în funcție de puterea disponibilă la locul instalării, reprogramați aparatul de sudură în puncte la curentul maxim (vezi paragraful 4.2.1); curentul de punctare ridicat împreună cu timpul redus conferă caracteristici mai bune punctului.

Se consideră corectă execuția unui punct de sudură atunci când, încercând să desprindem tablele, prin tracțiune, se provoacă extragerea miezului punctului de sudură dintr-una din cele două table.

6.3 PROCEDEUL



6.3.1 CLEȘTELE PNEUMATIC

- Timpul de acostare (SQUEEZE TIME) este automat, valoarea variază în funcție de grosimea tablei selectate.
- Așezați un electrod pe suprafața uneia dintre cele două table de punctat.
- Apăsăți butonul de pe mânerul cleștelui obținând:
 - a) Închiderea tablelor între electrozi cu forța pre-reglată (acționare cilindru).
 - b) Trecerea curentului de sudură prestabilit pentru timpul prestabilit semnalate de aprinderea și de stingerea pictogramei ().

- Eliberați butonul după câteva momente de la stingerea pictogramei (sfârșitul sudurii); această întârziere (menținere) conferă caracteristici mecanice mai bune punctului.



6.3.2 CLEȘTI MANUALI

- Așezați electrodul inferior pe tablele de punctat.
- Acționați pârghia superioară a cleștelui la sfârșit de cursă, obținând:
 - a) Închiderea tablelor între electrozi cu forța pre-reglată.
 - b) Trecerea curentului de sudură prestabilit pentru timpul prestabilit semnalate de aprinderea și de stingerea pictogramei ().

- Eliberați pârghia cleștelui după câteva momente de la stingerea pictogramei (sfârșitul sudurii); această întârziere (menținere) conferă caracteristici mecanice mai bune punctului.



6.3.3 PISTOLETUL STUDDER



ATENȚIE!

- La fixarea și demontarea accesoriilor în mandrina pistolului folosiți două chei hexagonale fixe pentru a evita rotirea mandrinei.
- În cazul lucrărilor la uși sau capote, conectați obligatoriu borna de masă pe aceste părți, pentru a evita trecerea curentului prin balamale și, oricum, în apropierea zonei de punctat (trasee lungi ale curentului reduc eficiența punctului).

6.3.4 Conectarea cablului de masă

- a) Curățați tabla într-un loc cât mai aproape de locul unde se va suda, pe o suprafață corespunzătoare suprafeței de contact a bornei de masă.
- b1) Fixați borna de cupru la suprafața tablei folosind un CLEȘTE ARTICULAT (model pentru suduri).
Ca alternativă la modalitatea "b1" (dificultate de realizare) adoptați următoarea soluție:
- b2) punctați o șaibă la suprafața tablei pregătite înainte; treceți șaiba prin fanta barei de cupru și blocați-o cu borna din dotare.

Punctarea unei șaibe pentru fixarea bornei de masă 

Montați în mandrina pistolului electrodul special (POZ. 9, Fig. M) și introduceți șaiba (POZ. 13, Fig. M).

Așezați șaiba în poziția dorită. Puneți în contact, pe aceeași zonă, borna de masă; apăsați pe butonul pistolului, sudând astfel șaiba pe care se efectuează fixarea, după cum s-a arătat mai înainte.

Punctarea șuruburilor, șaibelor, cuielor, niturilor 

Montați electrodul potrivit în pistol, introduceți elementul de punctat și așezați-l pe tablă în locul dorit; apăsați pe butonul pistolului; eliberați butonul doar după ce a trecut timpul setat.

Punctarea tablelor dintr-o singură parte 

Montați electrodul potrivit în mandrina pistolului (POZ. 6, Fig. M) apăsând pe suprafața de punctat. Acționați asupra butonului pistolului și eliberați butonul numai după ce timpul reglat s-a scurs.



ATENȚIE!

Grosimea maximă a tablei de punctat, dintr-o singură parte: 1+1 mm. Această punctare nu este admisă pe structurile portante ale caroseriei.

Pentru a obține rezultate corecte la punctarea tablei trebuie să luați anumite măsuri de prevedere fundamentale:

- 1 - O conectare la masă impecabilă.
- 2 - Îndepătați pe cele două părți ce urmează a fi sudate orice urmă de vopsea, ulei sau alte.
- 3 - Părțile ce urmează a fi punctate trebuie să fie în contact între ele, fără "ntre-fier"; pentru aceasta vă puteți folosi de scule potrivite, dar nu de pistolul de sudură.

- O presiune prea mare duce la rezultate mai proaste.
- Grosimea piesei superioare nu trebuie să depășească 1 mm.
 - Vârful electrodului trebuie să aibă un diametru de 2.5 mm.
 - Asigurați-vă că piulița care blochează electrodul este bine strânsă, iar conectorii cablurilor de sudură sunt bine blocați.
 - În timpul punctării, exercitați asupra electrodului o ușoară presiune (3+4 kg). Apăsăți butonul și așteptați până când se termină timpul de punctare, după care puteți îndepărta pistolul.
 - Nu vă îndepărtați mai mult de 30 cm de locul de fixare a masei.

Punctarea și tracțiunea simultană a șabivelor speciale

Această funcție se realizează montând și strângând bine mandrina (POZ. 4, Fig. M) pe corpul extractorului (POZ. 1, Fig. M); prindeți și strângeți bine cealaltă bornă a extractorului de pe pistol (Fig. I). Introduceți șaiba specială (POZ. 14, Fig. M) în mandrină (POZ. 4, Fig. M), blocând-o cu șurubul respectiv (Fig. M). Se punctează în zona dorită, reglând aparatul ca pentru punctarea șabivelor și apoi se începe tracțiunea. La sfârșit, rotiți extractorul cu 90° pentru a detașa șaiba, care poate fi punctată din nou în altă poziție.

Încălzirea și îndreptarea tablei

În această modalitate operativă, TIMER-ul este dezactivat. Durata operațiilor este deci manuală, fiind determinată de timpul în care se ține apăsat butonul pistolului.

Intensitatea curentului este reglată automat în funcție de grosimea aleasă a tablei. Montați electrodul de carbon (POZ. 12, FIG. M) în mandrina pistolului și blocați-l rotind inelul de blocare. Se atinge cu vârful electrodului de carbon zona curățată anterior și se apasă pe butonul pistolului. Se acționează din exterior spre interior, cu o mișcare circulară, încălzind astfel tabla, care va reveni la poziția inițială ca urmare a tensiunilor induse în tablă.

Pentru a preveni încălzirea prea puternică a tablei, se recomandă să se lucreze pe suprafețe mici și apoi să se răcească imediat zona prelucrată cu o cârpă umedă.

Îndreptarea tablei

În această poziție, folosind electrodul adecvat se pot aplatiza table care au suferit deformări localizate.

Punctare intermitentă

Această funcție permite punctarea unor dreptunghiuri mici de tablă pentru a acoperi găurile provocate de rugină sau de alți agenți.

Puneți electrodul corespunzător (POZ. 5, Fig. M) pe mandrină, strângând bine inelul de fixare. Curățați bine zona care vă interesează și asigurați-vă că bucata de tablă este curată și că nu are urme de unsoare sau vopsea. Așezați piesa în locul dorit, apăsați-o cu electrodul apoi acționați butonul pistolului; ținând tot timpul apăsat butonul, avansați ritmic urmărind intervalele de lucru/pauză date de aparat.

N.B.: În timpul lucrului exercitați o presiune ușoară (3+4 kg); acționați urmărind o linie ideală situată la 2+3 mm de la marginea noii piese de sudat.

- Pentru a obține rezultate bune:
- Nu vă îndepărtați mai mult de 30 cm de locul de fixare a bornei de masă.
 - Utilizați tablă de acoperire cu grosimea max. de 0.8 mm, de preferat din oțel inoxidabil.
 - Asigurați o mișcare ritmică de avans în concordanță cu cadența dictată de aparat. Avansați în timpul pauzei și opriți-vă în timpul punctării.

Folosirea extractorului din dotare (POZ. 1, Fig. M)

Acroșarea și tragerea șabivelor

Această funcție se realizează montând și strângând mandrina (POZ. 3, Fig. I) pe corpul electrodului (POZ. 1, Fig. M). Introduceți șaiba (POZ. 13, Fig. M), punctată după s-a arătat mai sus și începeți procesul de tragere. La sfârșit, rotiți extractorul cu 90° pentru a detașa șaiba.

Acroșarea și tragerea știfturilor

Această funcție se realizează montând și strângând mandrina (POZ. 2, Fig. M) pe corpul electrodului (POZ. 1, Fig. M). Introduceți știftul (POZ. 15-16, Fig. M), punctat așa cum s-a arătat anterior în mandrină (POZ. 1, Fig. M) trăgând capătul spre extractor (POZ. 2, Fig. M). Când introducerea este completă, eliberați mandrina și începeți tragerea. La sfârșit, trageți mandrina spre extractor și scoateți știftul.

STUDDER TOUCH

Studder touch poate fi furnizat în versiunea fără buton. Punctarea se face sprijinind unealta pe piesa de sudat care este conectată la cablul de masă: după câteva momente, aparatul recunoaște contactul și pornește automat punctul.



ATENȚIE: NU SPRIJINIȚI STUDDERUL PE PIESĂ DACĂ NU DORIȚI SĂ PORNIȚI SUDURA!

6.4 PISTOL TERMIC PENTRU SUDURA CU CLEME A PĂRȚILOR DIN PLASTIC (PLASTIC REPAIR GUN)



ATENȚIE! RESPECTAȚI STRICT PREVEDERILE PRIVIND ȘIGURANȚA GENERALĂ PENTRU SUDURĂ PRIN REZISTENȚĂ DE LA ÎNCEPUTUL MANUALULUI, REFERITOR LA ACEASTĂ UNEALTĂ. ÎN SPECIAL:

- FIȚI ATENȚI LA CLEMELE CARE POT ATINGE TEMPERATURI DE 200°C CÂND UNEALTĂ ESTE ENERGIZATĂ!
- NU ATINGEȚI CLEMELE FĂRĂ PROTECȚII ADECVATE.
- PURȚAȚI MĂNUȘI ȘI HAINE DE PROTECȚIE ADECVATE PENTRU LUCRU.
- PROTEJAȚI OCHII CU OCHELARI SPECIALI DE PROTECȚIE.
- NU AȘEAȚI UNEALTA ÎN IMEDIATA APROPIERE A SUBȘTANȚELOR INFLAMABILE.
- UTILIZAȚI UNEALTA DOAR PENTRU REPARAREA BARELOR DE PROTECȚIE.

Mod de folosire:

- Alegeți cleva adecvată pentru lucru și introduceți-o în pistol (Fig. S).



Utilizați cleva în formă de "U" (grecată) pentru a repara micile crăpături.



Utilizați cleva în formă de "V" pentru unghiuri.



Utilizați cleva în formă de "W" (serpentină) pentru crăpături mai largi.

- Reglați "Power" de la panoul de control în funcție de grosimea plasticului de sudat. Pe poziția "AUTO" display-ul afișează un nivel "03" intermediar care este adecvat pentru grosimi de circa 5 mm.
- Apăsăți butonul pistolului și preîncălziți timp de câteva secunde cleva în aer, apoi introduceți-o încet în crăpătura de reparat (Fig. T).
- Eliberați butonul menținând cleva pe poziție până când se răcește
- Deplasați încet pistolul pentru a lăsa cleva imersată în plastic
- Repetați operațiunea cu alte cleme, poziționându-le de-a lungul tăieturii, la o distanță cuprinsă între 1 și 3 cm față de cealaltă.
- Retezați cu un clește capetele clemelor care ies din plastic.
- Neteziți tăietura reparată cu spiralele calde 

7. ÎNTREȚINEREA



ATENȚIE! ÎNAINTE DE EFECTUAREA OPERAȚIILOR DE ÎNTREȚINERE, ASIGURAȚI-VĂ CĂ APARATUL DE SUDURĂ ÎN PUNCTE ESTE OPRIT ȘI DECONECTAT DE LA REȚEAUA DE ALIMENTARE. Trebuie blocat întrerupătorul în poziția „O” cu lacătul din dotare.

7.1 ÎNTREȚINEREA ORDINARĂ

OPERAȚIUNILE DE ÎNTREȚINERE OBIȘNUIȚĂ POT FI EFECTUATE DE CĂTRE OPERATOR.

- adaptarea/restabilirea diametrului și a profilului vârfului electrodului;
- înlocuirea electrozilor și a brațelor;
- controlul alinierii electrozilor;
- controlul răcirii cablurilor și a cleștelui;
- evacuarea condensului din filtrul de intrare aer comprimat.
- verificarea integrității cablului de alimentare a aparatului de sudură în puncte și a cleștelui

NUMAI pentru versiunea AQUA:

- verificarea periodică a nivelului din rezervorul pentru apa de răcire.
- verificarea periodică a lipsei totale a scurgerilor de apă.

7.2 ÎNTREȚINEREA SPECIALĂ

OPERAȚIUNILE DE ÎNTREȚINERE SPECIALĂ TREBUIE SĂ FIE EFECTUATE NUMAI DE PERSONAL CALIFICAT SAU EXPERIMENTAT ÎN DOMENIUL ELECTRIC ȘI MECANIC.



ATENȚIE! ÎNAINTE DE A ÎNLĂȚURA PLĂCILE CARCASEI APARATULUI DE SUDURĂ ÎN PUNCTE SAU ALE CLEȘTELUI PENTRU AVEA ACCES LA INTERIORUL ACESTUIA, ASIGURAȚI-VĂ CĂ APARATUL ESTE OPRIT ȘI DECONECTAT DE LA REȚEAUA DE ALIMENTARE ELECTRICĂ ȘI PNEUMATICĂ (dacă este prezentă).

Eventualele verificări efectuate sub tensiune în interiorul aparatului de sudură în puncte pot cauza electrocutări grave datorate contactului direct cu părțile sub tensiune și/sau leziuni datorate contactului direct cu organele în mișcare.

Verificați interiorul aparatului de sudură în puncte și al cleștelui periodic sau frecvent, în funcție de utilizare și de condițiile ambientale și înlăturați praful și particulele metalice depozitate pe transformator, modul diode, cutie cu borne alimentare etc. prin insuflarea cu aer comprimat uscat (max 5 barl).

Evitați îndreptarea jetului de aer comprimat pe plăcile electronice; curățați-le pe acestea din urmă cu o perie foarte moale sau cu solvenți corespunzători.

Cu această ocazie:

- Verificați ca legăturile să nu fie slăbite - oxidate, iar cablurile să nu prezinte daune la nivelul izolației.
- Verificați ca șuruburile de conectare a circuitului secundar al transformatorului la barele / tresele de ieșire să fie bine strânse și să nu existe semne de oxidare sau de supra-încălzire.

7.2.1 Intervenții asupra grupului de răcire cu apă (doar versiunea AQUA)

În caz de:

- necesitate excesivă de a restabili nivelul apei din rezervor;
- frecvență excesivă a intervenției alarmei 9;
- scurgeri de apă;

este bine să se verifice eventualele probleme prezente în interiorul zonei grupului de răcire. Potrivit celor arătate în secțiunea 7.2 în privința atențiilor generale și, în orice caz, după deconectarea aparatului de sudură în puncte de la rețeaua de alimentare, îndepărtați panoul lateral (FIG. N).

Controlați să nu existe scurgeri atât de la conexiuni, cât și de la conducte. În cazul scurgerii de apă, înlocuiți partea deteriorată. Eliminați reziduurile de apă scurse eventual în timpul întreținerii și închideți la loc panoul lateral.

Restabiliți apoi funcționarea aparatului de sudură în puncte, folosind informațiile corespunzătoare indicate în paragraful 6 (Punctarea).

8. DEPISTARE DEFECTIUNI

ÎN CAZUL ÎN CARE FUNCȚIONAREA APARATULUI NU ESTE CORESPUNZĂTOARE ȘI ÎNAINTE EFECTUĂRII ORICĂRUI CONTROL MAI SISTEMATIC SAU ÎNAINTE DE A CONTACTA UN CENTRU DE ASISTENȚĂ AUTORIZAT, CONTROLAȚI CĂ:

- Având închis întrerupătorul general al aparatului (poz. "I") display-ul este aprins; în caz contrar, defecțiunea rezidă în linia de alimentare (cabluri, priză și ștecher, siguranțe fuzibile, excesivă cădere de tensiune etc).
- Pe display nu sunt afișate semnalele de alarmă (a se vedea TAB. 2): după încetarea alarmei, apăsați „START” pentru a reactiva aparatul de sudură în puncte; controlați circulația corectă a apei de răcire și, eventual, reduceți raportul de intermitență al ciclului de lucru.
- Elementele care fac parte din circuitul secundar (suporturi port-brațe - brațe - port-electrozi - cabluri) nu sunt eficiente din cauza șuruburilor slăbite sau a oxidărilor.
- Parametrii de sudură sunt adecvați regimului de lucru.
- După efectuarea întreținerii sau reparației, restabiliți conexiunile și cablajele cum erau inițial, având grijă ca acestea să nu intre în contact cu piesele în mișcare sau cu piesele care pot atinge temperaturi ridicate. Înășuratuți toți conductorii cum erau inițial, având grijă să țineți separate între ele conexiunile circuitului primar de înaltă tensiune de cele secundare de joasă tensiune.
- Folosiți toate șabele și șuruburile originale pentru închiderea tâmplăriei.

	sid.		sid.
1. ALLMÄN SÄKERHET FÖR MOTSTÅNDSSVETSNING.....	69	5.8 ANSLUTNING AV STUDDERPISTOLEN MED JORDKABEL (FIG. G).....	72
2. INTRODUKTION OCH ALLMÄN BESKRIVNING.....	70	5.9 ANSLUTNING AV VÄRMEPISTOLEN FÖR SVETSNING AV KLAMRAR AV PLAST (FIG. H).....	72
2.1 INTRODUKTION.....	70	5.10 ANSLUTNING AV KLÄMMAN MED DUBBEL PUNKT.....	72
2.2 STANDARDTILLBEHÖR.....	70	6. SVETSNING (Häfts svetsning).....	72
2.3 TILLBEHÖR PÅ BEGÄRAN.....	70	6.1 FÖRBEREDELSE.....	72
3. TEKNISK DATA.....	70	6.2 INSTÄLLNING AV PARAMETRAR (vid häfts svetsning).....	72
3.1 MÄRKPLÅT (Fig. A).....	70	6.3 PROCEDUR.....	72
3.2 ÖVRIGA TEKNISKA DATA.....	70	6.3.1 PNEUMATISK KLÄMMA.....	72
3.2.1 Punkt svets.....	70	6.3.2 MANUELLA KLÄMMOR.....	72
3.2.2 Avkylningsgrupp (GRA).....	70	6.3.3 STUDDERPISTOL.....	72
4. BESKRIVNING AV PUNKTSVETSEN.....	70	6.3.4 Anslutning av jordkabeln.....	72
4.1 PUNKTSVETSSENS ENHET OCH HUVUDELARNA (Fig. B).....	70	6.4 TERMISK PISTOL FÖR SVETSNING MED KRÄMPOR PÅ PLAST (PLASTIC REPAIR GUN).....	73
4.2 KONTROLL- OCH REGLERINGSANORDNINGAR.....	70	7. UNDERHÅLL.....	73
4.2.1 Kontrollpanel (Fig. C).....	70	7.1 LÖPANDE UNDERHÅLL.....	73
4.2.2 Tryckregulatorgrupp och manometer (fig. B-8).....	71	7.2 EXTRAORDINÄRT UNDERHÅLL.....	73
4.3 SÄKERHETS FUNKTIONER OCH LÄSNING.....	71	7.2.1 Ingrepp på vattekylningsgruppen (endast AQUA-versionen).....	73
4.3.1 Skydd och larm (TAB. 2).....	71	8. FELSÖKNING.....	73
5. INSTALLATION.....	71		
5.1 UTRUSTNING.....	71		
5.2 LYFTLÄGE (Fig. E).....	71		
5.3 PLACERING.....	71		
5.4 ANSLUTNING TILL NÄTET.....	71		
5.4.1 Varningar.....	71		
5.4.2 Stickpropp och uttag.....	71		
5.5 PNEUMATISK ANSLUTNING.....	72		
5.6 FÖRBEREDELSE AV AVKYLNINGSGRUPPEN (AQUA).....	72		
5.7 ANSLUTNING AV DEN PNEUMATISKA KLÄMMAN (Fig. F).....	72		

APPARATER FÖR MOTSTÅNDSSVETSNING FÖR INDUSTRIELLT OCH PROFESSIONELLT BRUK.

Obs: i texten nedan används termen "punktsvets".

1. ALLMÄN SÄKERHET FÖR MOTSTÅNDSSVETSNING

Operatören måste ha tillräckliga kunskaper för en säker användning av punktsvetsens och känna till riskerna i samband med motståndssvetsningen, motsvarande skyddsåtgärder och nödstoppsprocedurer.

Punktsvetsen (endast i versionerna med aktivering med pneumatisk cylinder) har en huvudströmbrytare med nödstoppsfunktion som har ett lås för blockering i läge "O" (öppen).

Låsets nyckel får endast överlämnas till en erfaren operatör som har instruerats i uppgiften han ska utföra och möjliga faror som uppstår under denna typ av svetsning och vid en oförsiktig användning av punktsvetsen.

I operatörens frånvaro ska strömbrytaren stå på "O" och låsas med låset. Nyckeln får inte sitta i.



- Utför elinstallationen enligt de föreskrivna normerna och lagarna om olycksfall på arbetsplatsen.
- Punktsvetsen får endast anslutas till ett matningsystem med neutral ledning ansluten till jord.
- Försäkra dig om att matningsuttaget är korrekt anslutet till jord.
- Använd inte kablar med en försämrad isolering eller en anslutning som har lossnat.
- Använd punktsvetsen vid en lufttemperatur mellan 5°C och 40°C samt en relativ luftfuktighet på 50% upp till en temperatur på 40°C och på 90% upp till en temperatur på 20°C.
- Använd inte punktsvetsen i fuktiga eller blöta miljöer. Använd den inte i regn.
- Anslutningen av svetskablar och eventuella underhållsåtgärder på armar och/eller elektroder måste utföras med avstängd punktsvets som har fränkopplats från det elektriska och pneumatiska matningsnätet (om närvarande). På punktsvetsar med aktivering med pneumatisk cylinder är det nödvändigt att låsa huvudströmbrytaren i läge "O" med låset som medföljer. Samma procedur måste respekteras för anslutningen till vattennätet och till en kylvätskrets (punktsvetsar som avkyls med vatten) och hur som helst vid reparationsåtgärder (extraordinärt underhåll).
- På punktsvetsar med aktivering med pneumatisk cylinder är det nödvändigt att låsa huvudströmbrytaren i läge "O" med låset som medföljer. Samma procedur ska utföras för anslutning till vattennätet eller en avkylningsenhet med slutet krets (punktsvetsar med vattenavkyllning) och hur som helst vid reparationsåtgärder (extraordinärt underhåll).
- Det är förbjudet att använda apparaten i miljöer med områden som är klassificerade som explosionsrisk på grund av närvaro av gas, damm eller dimma.



- Svetsa inte på behållare eller ledningar som innehåller eller har innehållit flytande eller gasformiga brandfarliga produkter.
- Undvik att använda den på rena material med klorlösningssmedel eller i närheten av sådana substanser.
- Svetsa inte på tryckbehållare.
- Avlägsna alla brandfarliga ämnen (t ex. trä, papper, trasor osv.) från arbetsområdet.
- Låt nysvetsade delar kylas av! Placera inte delen i närheten av brandfarliga ämnen.
- Försäkra dig om att luftombytet är lämpligt eller använd lämpliga medel för att avlägsna svetsrök i närheten av elektroderna. Det är nödvändigt att använda sig av en systematisk metod för att utvärdera gränserna för exponering till svetsrök enligt sammansättning, koncentration och exponeringens tidslängd



- Skydda alltid ögonen med särskilda skyddsglasögon.
- Ha på dig handskar och skyddskläder som lämpar sig för bearbetning med

motståndssvetsning.

- Buller: om en daglig bullernivå (LEP,d) motsvarande eller överstigande 85dB(A) uppstår vid svetsningsarbeten som är särskilt intensiva, är det obligatoriskt att använda särskild individuell skyddsutrustning.



- Övergången av punktsvetsströmmen leder till att elektromagnetiska fält (EMF) uppstår kring punktsvetsningskretsen.

De elektromagnetiska fälten kan stora vissa medicinska apparater (t ex. pacemaker, andningsapparater, metallproteser osv.).

Man måste vidta lämpliga skyddsåtgärder när det gäller personer som bär sådana apparater. Till exempel förbjuda tillgång till området där punktsvetsen används.

Den här punktsvetsen uppfyller de tekniska produktstandarderna för användning endast i industrimiljö för professionellt bruk. Vi garanterar ingen överensstämmelse med gränsvärdena för människans exponering och kontakt med de elektromagnetiska fälten i hemmiljö.

Operatören måste följa dessa procedurer för att minska exponeringen i elektromagnetiska fält:

- Fäst enheten så nära de två punktsvetskablar som möjligt (om installerade).
- Håll huvudet och bälten så långt borta som möjligt från punktsvetskretsen.
- Linda aldrig punktsvetskablar (om sådana används) runt kroppen.
- Punktsvetsa aldrig om kroppen befinner sig i punktsvetskretsen. Håll båda kablarna på samma sida om kroppen.
- Anslut punktströmmens returkabel (om en sådan används) vid stycket som ska punktsvetsas så nära fogen som utförs som möjligt.
- Punktsvetsa aldrig nära, sittande på eller stödd mot punktsvetsen (minsta avstånd: 50 cm).
- Lämna inga magnetiska järnföremål i närheten av punktsvetsen.
- Minsta avstånd:
 - d = 3cm, f = 50cm (Fig. O);
 - d = 3cm, f = 50cm (Fig. P);
 - d = 30cm (Fig. Q);
 - d = 20cm (Fig. R) Studder.



- Apparat av klass A:

Den här punktsvetsen uppfyller kraven för den tekniska produktstandarderna för användning endast i en industriell miljö för professionellt syfte.

Överensstämmelse med den elektromagnetiska kompatibiliteten i bostadshus och hus som är direkt anslutna till ett lågspänningsnät som matar bostadshus garanteras inte.

FÖRUTSEDD ANVÄNDNING

Systemet har projekterats för att användas endast inom karosseriområdet för att reparera bilar. Det ska användas till punktsvetsning av en eller flera stålplåtar med ett lågt kolinnehåll, av olika former och mått enligt bearbetningen som ska utföras.



ÖVRIGA RISKER



RISK FÖR KLÄMNING AV ARMARNA
SÄTT INTE HÄNDERNA NÄRA DE RÖRLIGA DELARNA!

Punktsvetsens funktionsläge och variation när det gäller form och mått på delen som ska bearbetas förhindrar ett fullständigt skydd mot faran för klämning av armar, fingrar, händer, underarmar.

Risken måste reduceras genom att följa nedanstående försiktighetsåtgärder:

- Operatören måste ha erfarenhet och vara kvalificerad för arbeten med motståndssvetsning med den här typen apparater.
- Man måste bedöma risken för varje typ av arbete som ska utföras och se till att man har tillgång till utrustning och enheter som stödjer delen som bearbetas för att händerna ska hållas borta från det farliga området vid elektroderna.

- Om du använder en bärbar punktsvets: håll klämman stadigt med båda händerna på handtagen. Håll händerna på avstånd från elektroderna.
- I alla fall där delens utformning gör det möjligt att reglera elektroderna avstånd så att man inte överskrider en bana på 6 mm.
- Förhindra att flera personer arbetar samtidigt med samma punktsvets.
- Arbetsområdet måste blockera för obehöriga.
- Lämna inte punktsvetsen utan tillsyn. I detta fall är det obligatoriskt att koppla ifrån den från nätet. Punktsvetsar med aktivering med en pneumatisk cylinder har en huvudströmbrytare som ska ställas på "O" och låsas med det medföljande låset. Nyckeln ska tas ut och måste förvaras av den ansvarige.
- Använd endast elektroderna som är förutsedda för maskinen (se reservdelslistan) utan att ändra formen på dem.

RISK FÖR BRÄNSKADOR

Vissa delar av punktsvetsen (elektroder, armar och närliggande områden) kan nå temperaturer över 65°C: det är nödvändigt att bära lämpliga skyddskläder. Låt den nysvetsade delen kylas av innan du vidrör den!

RISK FÖR VÄLTNING OCH FALL

- Placera punktsvetsen på en horisontell yta som lämpar sig till dess vikt. Fäst punktsvetsen vid stödplanet (enligt anvisningarna i kapitlet "INSTALLATION" i den här bruksanvisningen). Ett lutande eller ojämnt golv eller stödplan kan göra att risk för vältnings uppstår.
- Det är förbjudet att lyfta punktsvetsen, utom i fal som uttryckligen anges i kapitlet "INSTALLATION" i den här bruksanvisningen.
- Om du använder maskiner med vagn: Koppla ifrån punktsvetsen från den elektriska och pneumatiska tillförseln (om sådan finns) innan du flyttar enheten till en annan arbetszon. Var uppmärksam på hinder och ojämnheter i underlaget (t. ex. kablar och ledningar).

FELAKTIG ANVÄNDNING

Det är farligt att använda punktsvetsen för arbeten som skiljer sig från den förutsedda användningen (se FÖRUTSEDD ANVÄNDNING).



SKYDD

Skydden och de rörliga delarna på punktsvetsens hölje måste vara i rätt läge innan man ansluter enheten till strömförsörjningsnätet.

OBS! Alla manuella åtgärder på de rörliga delarna som är tillgängliga för punktsvetsen, t. ex:

- Byte eller underhåll av elektroderna
 - Reglering av armarnas eller elektrodernas position
- SKA UTFÖRAS MED AVSTÄNGD PUNKTSVETS SOM HAR KOPPLATS IFRÅN DET ELEKTRISKA OCH PNEUMATISKA FÖRSÖRJNINGSNÄTET (om installerat). HUVUDSTRÖMBRYTAREN ÄR LÅST I LÅGET "O" MED STÄNGT LÅS OCH UTTAGEN NYCKEL i modeller med aktivering med PNEUMATISK CYLINDER).

LAGRING

- Placera maskinen och dess tillbehör (med eller utan emballage) i en stängd lokal.
 - Den relativa luftfuktigheten får inte överstiga 80%.
 - Miljötemperaturen måste vara mellan -15°C och 45°C.
- Om maskinen är utrustad med en vattenkylenhet och miljötemperaturen är under 0°C: tillsätt frostväska av avsedd typ eller töm helt hydraulkretsen och vattentanken.
- Vidta alltid lämpliga åtgärder för att skydda maskinen mot fukt, smuts och rost.

2. INTRODUKTION OCH ALLMÄN BESKRIVNING

2.1 INTRODUKTION

Rörlig anläggning för motståndssvetsning (punktsvets) med digital kontroll med mikroprocessor. Den är försedd med snabbuttag för svetskablarna och underlättar den omedelbara utväxlingsförmågan mellan utrustningarna för att man ska kunna utföra åtskilliga bearbetningar med värme och punktbearbetning på plåtarna, speciellt för karosserverkstäder och sektorer med liknande bearbetningar.

Punktsvetsen är tillgänglig i två versioner:

- Luftkyld form, förkortad som "A.F."
- Luft- och vattenkyld version (klämman) som förkortas med "AQUA"

Huvudegenskaperna är:

- automatiskt val av svetsparametrar;
- automatisk igenkänning av påmonterat verktyg;
- automatiskt reglage med tidsstyrd avstängning av luftkyllningen (vattenkyllning om den finns);
- val av optimal punktsvetsetid enligt tillgänglig nätström;
- begränsning av överströmmen i linjen vid inmatningen (kontroll av inmatningens cosφ);
- LCD-display med bakgrundsbelysning för att visa reglagen och parametrarna som ställts in;

Punktsvetsen kan användas till järnplåtar med ett lågt kolinnehåll och på plåtar av galvaniserat järn.

2.2 STANDARDTILLBEHÖR

- Klämman med automatisk aktivering med kablar med luftkyllning (armar på 120 mm och standardelektroder) version A.F.
- Klämman med pneumatisk aktivering med kablar med luftkyllning (armar på 120 mm) version AQUA;
- Integrerad enhet för vattenkyllning med slutet krets: AQUA-VERSION;
- Tryckreduceringsgrupp-manometerfilter med magnetventil (matning av tryckluft);
- Integrerad vagn;

2.3 TILLBEHÖR PÅ BEGÄRAN

- Armpar och elektroder med en annan längd och/eller form för den pneumatiska klämman med luft- och vattenkyllning (se reservdelslistan).
- Klämman med manuell aktivering och kabelpar.
- Armar och elektroder med en annan längd och/eller form för klämman "C" (se reservdelslistan).
- "C"-formad klämman med manuell aktivering och kablar.
- Studdersats komplett med separat jordkabel och tillbehörslåda.
- Klämman för dubbel punkt med luftkyllning via kablar.
- Studdersats utan avtryckare, komplett med jordkabel (kontaktsvetsning utan att använda knappen).
- Värmepistol för svetsning med klamrar för plastdelar.
- Klamrar till värmepistol (se reservdelslistan).
- Sats med stödstoppe och viktavlastare till klämman.

3. TEKNISK DATA

3.1 MÄRKPLÅT (Fig. A)

Huvuddata som gäller punktsvetsens användning och prestanda är sammanfattade på märkplåten med följande betydelse.

- 1 - Antalet faser och frekvenser i försörjningslinjen.
- 2 - Spänning.
- 3 - Nätspänning med permanent system (100%).
- 4 - Nominell nätspänning med intermittensförhållande på 50%.
- 5 - Maximal tomgångsspänning vid elektroderna.
- 6 - Maximal ström med elektroder i kortslutning.
- 7 - Sekundärström med permanent system (100%).
- 8 - Armaravstånd och armens längd (standard).
- 9 - Maximal kraft på elektroderna.
- 10 - Nominellt tryck för tryckluftskållan.
- 11 - Tryck vid tryckluftskållan som krävs för att uppnå maximal kraft vid elektroderna.
- 12 - Effekt för avkylningsvattnet.
- 13 - Nominellt tryckfall för kylvätskan.
- 14 - Apparattens jordning.
- 15 - Symboler som gäller säkerheten vars betydelse anges i kapitlet 1 "Allmän säkerhet för motståndssvetsning".

OBS: skyltextemplet som anges indikerar betydelsen av symbolerna och siffrorna. De exakta värdena för din egen punktsvets tekniska data måste du avläsa direkt på punktsvetsens märkplåt.

3.2 ÖVRIGA TEKNISKA DATA

3.2.1 Punktsvets

Huvudegenskaper

- Matningsspänning och frekvens	:	400 V (±15%) ~ 2ph-50/60 Hz
eller	:	230 V (±15%) ~ 1ph-50/60 Hz
- Elektrisk skyddsklass	:	I
- Isolationsklass	:	H
- Höljets skyddsklass	:	IP 20
- Typ av kylning	:	AF (forcerad luft), vatten (version AQUA)
- (*) Mått (LxWxH)	:	710 x 450 x 910 mm
- (**) Vikt	:	66 kg AF, 81 kg AQUA

Ingång

- Max. effekt vid kortslutning (Scc)	:	58 kVA
- Max. effektfaktor	:	0,8
- Fördröjda nätsäkringar	:	32 A (400 V)/64 A (230 V)
- Automatisk nätbrytare	:	32 A @ 400 V ("C"- IEC60947-2) 63 A @ 230 V ("C"- IEC60947-2)

- Strömkabel (L≤4m)

: 3 x 4 mm² (400 V) - 3 x 6 mm² (230 V)

Utgång

- Sekundär vakuumpänning (U ₂ d)	:	10 V
- Max. punktsvetspänning (I ₂ max)	:	7 kA
- Punktsvetskapacitet	:	max 3 + 3 mm
- Intermittensförhållande	:	1,5 % A.F., 3 % AQUA
- Maximal kraft på elektroderna	:	150 daN
- Armarnas framskjutning	:	120-500 mm
- Reglering av punktsvetsströmen	:	automatisk
- Justering av punktsvetsstiden	:	automatisk i förhållande till tjockleken på plåten och klämman som används.

(*) OBS: mätten inkluderar inte kablar och stödstoppen.

(**) OBS: generatorns vikt inkluderar inte klämman och stödstoppen.

3.2.2 Avkylningsgrupp (GRA)

Karaktäristiska egenskaper

- Maximalt tryck (pmax)	:	3 bar
- Avkylningseffekt (P @ 1l/min)	:	1 kW
- Tankens kapacitet	:	8 l
- Avkylningsvätska	:	destillerat vatten

4. BESKRIVNING AV PUNKTSVETSEN

4.1 PUNKTSVETSENS ENHET OCH HUVUDELARNA (Fig. B)

På framsidan:

- 1 - Kontrollpanel;
- 2 - Fäste för klämmans kablar (dinse);
- 3 - Snabbfästen för att fästa luftslangarna;
- 4 - Snabbfästen för att fästa vattenslangarna (AQUA-versionen);
- 5 - Kontaktdon 14 pin;

På baksidan:

- 6 - Huvudströmbrytare;
- 7 - Nätkabels ingång;
- 8 - Tryckregulatorer, manometer och luftfilterinlopp;
- 9 - Propp till kylaggregatets enhet (AQUA-versionen);
- 10 - Vattennivå för GRA (AQUA-versionen);
- 11 - Luftutlopp för GRA (AQUA-versionen).

4.2 KONTROLL- OCH REGLERINGSANORDNINGAR

4.2.1 Kontrollpanel (Fig. C)

START

1. Knapp med flera funktioner

a) "START"-FUNKTION:

gör så att maskinen kan fungera vid den första igångsättningen eller efter en larmsituation.

OBS: Displayen signalerar vid behov när operatören ska trycka på "START"-knappen för att kunna använda maskinen.

b) "MODE"-FUNKTION:

välj impuls punktsvetsning  (kan endast aktiveras med pneumatiska

klämmorna) eller välj studderverktyget (Fig. C-8a/8f som endast kan aktiveras med studderpistol).

c) VALAV MÄTTENHET:

håll knappen nedtryckt i tre sekunder för att ställa in mättenheten för plåtens tjocklek i "millimeter" [mm], "gauge" [ga] eller inch [in].

2-3. Knappar med dubbel funktion

a) FUNKTION FÖR PLÅTENS TJOCKLEK:

FUNKTION FÖR PLÅTENS TJOCKLEK: tryck på knappen [+] för att öka plåtens tjocklek, eller på knappen [-] för att minska den.

b) FUNKTION FÖR VAL AV NIVÅ FÖR TIME eller POWER

håll knappen [-] nedtryckt i 3 sekunder för att öka eller minska svetsstiden  i

förhållande till värdet som ställs in automatiskt i maskinen 

håll knappen [+] nedtryckt i 3 sekunder för att öka eller minska svetsseffekten  i förhållande till värdet som ställs in automatiskt i maskinen;

OBS: programmeringen av punktsvetsseffekten gör att man kan ändra det

programmerade strömvärdet som ställts in i fabriken (5 kA), som lämpar sig för en installerad effekt på 10 kW.



VIKTIGT: TAB. 1 tillhandahåller överensstämmelse mellan vald ström och nätets minsta effekt, som ska finnas tillgänglig på installationsplatsen (installerad effekt), för att undvika möjliga aktiveringar av linjeskyddet vid fel tidpunkt.

Vi råder dig att genomföra en anpassning av programmeringen både då standardvärdet är otillräckligt för optimal prestanda för punkten med den valda tjockleken (tjockleken blinkar), eller när den installerade kapaciteten är kompatibel, genom att välja värdet 7 kA och därmed säkerställa ökad driftsäkerhet i alla applikationer.

Programmering med lägre strömvärden begränsar därför dem maximala svetsbara tjockleken.

4. LCD-display

5. START

Signalerar att det är nödvändigt att trycka på knappen för att aktivera maskinen för svetsningen.

6.

Visar plåtens tjocklek och eventuella larmkoder.

7.

Den aktiveras genom att ansluta studderpistolen till avtryckaren eller utan (version med kontaktaktivering).

8a.

Anger svetspluggar, nitar, brickor, specialbrickor med särskilda elektroder.

8b.

Indikerar punktsvetsningen av skruvar med diameter 4+6, och nitar med en diameter på 5 med en särskild elektrod.

8c.

Indikerar svetsningen på en punkt med en särskild elektrod.

8d.

Indikerar plåtarnas behandling med kolelektroden.

8e.

Indikerar härdning av plåtarna med en särskild elektrod.

8f.

Indikerar en intermittent punktsvetsning för att lappa ihop plåtarna med den särskilda elektroden.

9.

Indikerar nivån för svetsstiden eller **POWER** respekt för värdet som ställs in automatiskt **AUTO**.

10.

Indikerar att funktionen för punktsvetsningen med impulser har aktiverats (endast för pneumatiska klämmor).

11. **MAN**

Indikerar att man använder en klämma med "manuell" och inte "pneumatisk" aktivering.

12.

Indikerar att klämman som används är strömsatt.

13-14-15.

indikerar en klämma med dubbel punkt, indikerar "X"-klämmor, och aktiveras med studderpistolen.

16.

Representerar tjockleken på plåten som ska svetsas.

17.

Indikerar att maskinen är termostatiskt skyddad.

18.

Indikerar att man använder en värmepistol med klamrar för svetsning av plastdelar.

19. **ga in mm**

Indikerar måttenheten för plåtens tjocklek.

4.2.2 Tryckregulatorgrupp och manometer (fig. B-8)

Gör att man kan reglera trycket som utövas på elektroderna på den pneumatiska klämman genom att använda regleringsratten och ändra kylluftflödet i klämmorna där det används. Vi rekommenderar att man ställer in max. tryck utan att överstiga 8 bar.

4.3 SÄKERHETSFUNCTIONER OCH LÄSNING

4.3.1 Skydd och larm (TAB. 2)

a) Termiskt skydd:

Detta skydd ingriper vid övertemperatur i punktsvetsen som beror på en brist eller otillräcklig tillförsel av kylvätska eller av en arbetscykel som överstiger maximalt tillåten belastning.

Ingreppet signaleras genom att symbolen tänds på displayen (Fig. C-17) och med: AL1 = maskinens termiska larm.

AL2 = klämmans termiska larm, studder.

EFFEKT: läsning av rörelsen, öppning av elektroderna (cylinder vid utloppet); läsning av strömmen (svetsning blockerad).

ÅTERSTÄLLNING: manuell (tryckning på "START"-knappen när den normala temperaturen återkommer - symbolen slocknar).

b) Huvudströmbrytare:

- Position "O" = öppen och läsbar (se kapitel 1).



WARNING! In position "O" är de invändiga klämmorna L1+L2 (N) som ansluter nätkabeln strömsatta.

- Position "I" = stängd: punktsvetsen är strömsatt men inte igång (STAND BY - man måste trycka på "START"-knappen).

- Nödfunktion

Med punktsvetsen igång, avgör öppningen (pos. "I"=>pos. "O") stopp i säkerhetsförhållanden:

- Blockerad ström;
- Elektrodöppning (cylindern vid utloppet);
- Automatisk omstart blockerad.



WARNING! KONTRLLERA REGELBUNDET ATT SÄKERHETSSTOPPET FUNGERAR RIKTIGT.

c) Säkerhetsanordning för kylgruppen (AQUA-version)

Den ingriper om tryck saknas eller kylvattentrycket faller.

Ingreppet signaleras på displayen med AL 9 = larm för vattenbrist.

EFFEKT: läsning av rörelsen, öppning av elektroderna (cylinder vid utloppet); läsning av strömmen (svetsning blockerad).

ÅTERSTÄLLNING: fyll på kylvätskan och stäng sedan av och sätt på maskinen igen (se även avsnitt 5.6 "förberedelse för kylgruppen").

d) Skydd mot över- och underspänning

Åtgärden signaleras på displayen med AL 3 = larm mot överspänning och med AL 4 = larm mot underspänning.

EFFEKT: läsning av rörelsen, öppning av elektroderna (cylinder vid utloppet); läsning av strömmen (svetsning blockerad).

ÅTERSTÄLLNING: manuell (tryck på "START"-knappen).

e) "START"-knapp (Fig. C-5).

Dess aktivering är nödvändig för att kunna styra svetsningen i varje av följande förhållanden:

- Varje gång som huvudströmbrytaren stängs (pos. "O"=>pos. "I");
- Varje gång som säkerhetsanordningarna ingriper;
- När elströmmen (elströmmen och tryckluften) återkommer, som tidigare avbröts pga. att strömmen stängdes av uppsröms eller pga. fel;



OBSERVERA! KONTROLLERA REGELBUNDET ATT DEN SÄKRA UPPSTARTEN FUNGERAR RIKTIGT.

5. INSTALLATION



WARNING! UTFÖR ALLA INSTALLATIONSÅTGÄRDERNA OCH DE ELEKTRISKA OCH PNEUMATISKA ANSLUTNINGARNA MED PUNKTSVETSEN AVSTÄNGD OCH FRÄNKOPPLAD FRÅN ELNÄTET. DE ELEKTRISKA OCH PNEUMATISKA ANSLUTNINGARNA FÅR ENDAST UTFÖRAS AV ERFAREN ELLER KVALIFICERAD PERSONAL.

5.1 UTRUSTNING

Packa upp punktsvetsen, utför monteringen av de borttagna delarna som ligger i emballaget så som anges i detta kapitel (Fig. D).

5.2 LYFTLÄGE (Fig. E).

Lyftet av punktsvetsen ska utföras med ett dubbelt rep och krokav lämplig storlek för maskinens vikt genom att använda särskilda M8-ringar.

Det är absolut förbjudet att slinga punktsvetsen på andra sätt än vad som indikeras.

5.3 PLACERING

Reservera ett tillräckligt stort och hinderfritt område vid installationsplatsen för att garantera åtkomst till styrpanelerna vid huvudströmbrytaren och för att kunna arbeta i området i fullständig säkerhet.

Försäkra dig om att det inte finns hinder i höjd med utgångs- och ingångsöppningarna för avkylningsluften och kontrollera att inget ledande pulver, frätande ångor eller fukt osv. kan tränga in.

Placera punktsvetsen på en plan yta av ett jämnt material som är kompakt och lämpar sig att klara av vikten (se "teknisk data") för att undvika vältningsrisken och farliga förflyttningar.

5.4 ANSLUTNING TILL NÄTET

5.4.1 Varningar

Innan du utför en elanslutning, ska du kontrollera att uppgifterna på punktsvetsens märkplåt överensstämmer med spänningen och frekvensen på installationsplatsen. Punktsvetsen får endast anslutas till ett matningssystem med neutral jordningsledning. För att garantera skydd mot indirekta kontakter, ska du använda differentialbrytare av typen:

- Typ A () för enfasmaskiner;

- Typ B () för trefasmaskiner.

- Punktsvetsen omfattas inte av kraven i standard IEC/EN 61000-3-12.

Om den ansluts till ett elnät för allmän elförsörjning är det installatörens eller användarens ansvarighet att kontrollera att punktsvetsen kan anslutas (om nödvändigt, vänd dig till distributionssystemets eloperatör).

5.4.2 Stickpropp och uttag

Anslut en normaliserad stickpropp av lämplig kapacitet till matningskabeln (3P+T: enbart 2 poler används: INTERFAS-anslutning!) och förbered ett nätuttag skyddat med säkringar eller med en automatisk termomagnetisk strömbrytare. Den terminal

som är avsedd för jord måste anslutas till elnätets jordledare (gul/grön). Säkringarnas och den termomagnetiska brytarens kapacitet och ingreppsegenskaper indikeras i paragrafen "TEKNISKA DATA". Om fler än en häftsvets installeras, skall strömförsörjningen fördelas cyklistiskt över de tre faserna för att få en jämnare belastning, till exempel:
häftsvets 1: matning L1-L2;
häftsvets 2: matning L2-L3;
häftsvets 3: matning L3-L1.



VIKTIGT! Om ovanstående regler inte följs har säkerhetssystemet som konstruerats av tillverkaren (klass 1) ingen effekt, vilket betyder att det finns risk för skada på person (t.ex. elektrisk stöt) och sak (t.ex. brand).

5.5 PNEUMATISK ANSLUTNING

- Iordningställ en tryckluftslinje med driftstryck på 8 bar.
- Montera en tryckluftsanslutning på reducerarens filtergrupp för att anpassa dig till fästena som finns tillgängliga på installationsplatsen.

5.6 FÖRBEREDELSE AV AVKYLNINGSGRUPPEN (AQUA)



WARNING! Påfyllningen måste ske med avstängd apparat som är fränkopplad från elnätet.

Använd inte kylarvätska som är elektriskt ledande.

Använd endast destillerat vatten.

- Öppna tömningsventilen (FIG. B-11).
- Fyll på tanken med destillerat vatten genom öppningen (Fig. B-9): tankens kapacitet = 8 l; var försiktig så att du undviker att för mycket vatten kommer ut efter påfyllningen.
- Stäng tanklocket.
- Stäng tömningsventilen.

5.7 ANSLUTNING AV DEN PNEUMATISKA KLÄMMAN (Fig. F)

- Anslut DINSE-kontakterna till de avsedda uttagen.



WARNING! "Dinse"-kontakterna på kablarna ska anslutas till uttagen på panelen med en medurs rotationsrörelse. Kontrollera att kablarnas vridning inte lossar anslutningen. I så fall ska du vrida "dinse"-kontakterna moturs innan du sätter in dem och blockerar dem i panelen.

- Anslut de två luftkontaktarna i uttagen på punktsvetsen; den lilla kontakten (luftkylning); den stora kontakten (luft som styr den pneumatiska pistolen).
- Endast för AQUA-versionen ska du ansluta vattenslangarna som tillhör klämman till de särskilda snabbuttagen på maskine emnligt färgerna: blå slang till blått uttag, röd slang till rött uttag.
- Sätt i styrkabelns kontaktjonsjack i klämmans uttaget 14 pin.

5.8 ANSLUTNING AV STUDDERPISTOLEN MED JORDKABEL (FIG. G)

- Anslut DINSE-kontakterna till de särskilda uttagen. Endast för studderpistolen ska du ansluta pistolen och jord till motsvarande Dinse-kontakter, så som står på maskinens typskylt.
- Sätt i styrkabelns kontaktjonsjack i klämmans uttag. Anslutningarna av tryckluftens luftintag är inte nödvändiga.

5.9 ANSLUTNING AV VÄRMEPISTOLEN FÖR SVETSNING AV KLAMRAR AV PLAST (FIG. H)

- Koppla ifrån Dinse-kontakterna på den eventuella klämman där de tidigare använde dem.
- Anslut kontaktdonet 14 stift i pistolen till det särskilda kontaktdonet så som står i Fig. H.

5.10 ANSLUTNING AV KLÄMMAN MED DUBBEL PUNKT

- Arbeta på samma sätt som för den pneumatiska klämman och använd endast kylflötsuttaget.

6. SVETSNING (Häftsvetsning)

6.1 FÖRBEREDELSE

Innan något arbetsmoment för häftsvetsning påbörjas måste man genomföra en serie kontroller och inställningar med huvudströmbrytaren låst i läget "0".

- Kontrollera att den elektriska anslutningen är korrekt gjord i enlighet med ovan givna anvisningar.
- Kontrollera anslutningen av tryckluft. Anslut slangen för matning av luft till det pneumatiska nätet, regler trycket med hjälp av ratten på regulatortills ni läser av ett värde på mellan 4 och 8 bar (60 - 120 psi) på manometern, beroende på tjockleken på den plåt som ni har för avsikt att häftsvetsa.
- Placera ett mellanlägg, som har samma tjocklek som plåtarna som skall häftsvetsas, mellan elektroderna. Kontrollera att armarna är parallella när de närmas varandra manuellt, samt att elektroderna befinner sig i linje (spetsarna i linje). Utför regleringen, om det behövs, genom att lossa på skruvarna för blockering av armarna, som kan vridas eller flyttas i båda riktningarna längs deras axel. Drag noggrant åt skruvarna för blockering igen efter att regleringen avslutats.
- Regleringen av arbetslaget sker genom att man justerar elektroderna. Man måste alltid komma ihåg att en rörelse som är 6-8 mm större än häftsvetspositionen är nödvändig för att trycka med den förinställda kraften mot stycket. FIG. I tillhandahåller standardregleringen för elektrodpositionen med klämman i viloläge.
- Om man använder sig av den manuella tången, måste man komma ihåg att regleringen av elektrodernas kraft under häftsvetsfasen sker genom att man justerar den räfflade muttern (FIG. L). Skruva åt muttern medsols för att öka kraften proportionerligt i förhållande till plåtarnas tjocklek. Välj en inställning som gör det möjligt att stänga tången (och den tillhörande mikrobytarens) med ett begränsat tryck. Den korrekta placeringen av armar och elektroder sker på samma sätt som för den pneumatiska tången.

6.2 INSTÄLLNING AV PARAMETRAR (vid häftsvetsning)

De parametrar som avgör svetspunktens diameter (sektion) och mekaniska hållfasthet är följande:

- Den kraft som utövas av elektroderna.
- Häftsvetsström.
- Häftsvetsstid.

I brist på erfarenhet i det specifika fallet är det lämpligt att utföra ett par häftsvetsningsprov. Använd plåt av samma tjocklek och med samma egenskaper som plåten som sedan skall användas i det arbete du avser utföra.

Anpassa elektrodernas kraft genom att vrida på tryckregulatorn på det sätt som indikeras i 6.1, välj medelhöga-höga värden.

Strömparametrarna och punktsvetsstiden regleras automatiskt genom att välja tjocklek för plåtarna som ska svetsas med knapparna (symboler + / -). Eventuella justeringar av svetsstiden i förhållande till standardvärdena (DEFAULT) kan utföras, inom de fastställda gränserna, genom att trycka på knappen (symbol fig. C-2).

Sätt in impulserna  för att svetsa plåtar med en tjocklek på 0.8÷1.2 mm med en

hög sträckgräns.

Impulstiden är automatisk och behöver inte regleras.

VIKTIGT! Om tjockleken som valts blinkar, innebär det att standardsvetsströmmen **AUTO**, som ursprungligen programmerades, inte är tillräcklig för att utföra

punktsvetsningen på ett tillfredsställande sätt; kompatibel med den tillgängliga effekten på installationsplatsen, ska du omprogrammera svetsen till den maximala ström (se avsnitt 4.2.1); hög svetsström kombinerad med minskad tid ger bättre funktioner till punktsvetsningen.

Punktsvetsningen anses ha utförts korrekt när man vid ett dragningsprov, ka ta ut svetspunktens kärna ur en av de två plåtarna.

6.3 PROCEDUR



6.3.1 PNEUMATISK KLÄMMA

- Tiden för närmande (SQUEEZE TIME) är automatisk och värdet varierar enligt tjockleken på den valda plåten.
- Ställ elektroderna på ytan av en av de två plåtarna som ska punktsvetsas.
- Tryck på knappen på klämmans handtag för att öppna följande:
 - a) Stäng plåtarna mellan elektroderna med en förreglerad kraft (aktivering av cylindern).
 - b) Övergång för svetsströmmen som fastställts för tiden som ställts in signaleras efter att symbolen tänds och slocknar 

- Släpp upp knappen kort efter att symbolen slocknat (slut på svetsningen). Denna fördröjning (underhåll) ger bättre mekaniska egenskaper för punktsvetsen.



6.3.2 MANUELLA KLÄMMOR

- Ställ den undre elektroderna på plåtarna som ska punktsvetsas.
- Aktivera den övre spaken på klämman vid ändläget för att öppna följande:
 - a) Stäng plåtarna mellan elektroderna med en förreglerad kraft.
 - b) Övergång för svetsströmmen som fastställts för tiden som ställts in signaleras efter att symbolen tänds och slocknar 

- Släpp upp knappen kort efter att symbolen slocknat (slut på svetsningen). Denna fördröjning (underhåll) ger bättre mekaniska egenskaper för punktsvetsen.



6.3.3 STUDDERPISTOL



WARNING!

- För att fästa eller demontera tillbehören från spolens spindel, använd två fasta sexkantiga nycklar för att förhindra att hela spindeln roterar.
- Vid arbeten på dörrar eller motorhuvar, anslut alltid jordingsstången på dessa för att förhindra strömövergång genom gångjärnen och i närheten av området som ska punktsvetsas (långa strömpassager som reducerar punktsvetsens effektivitet).

6.3.4 Anslutning av jordkabeln

- a) Blotta plåten så nära punkten som ska svetsas som möjligt på emn yta motsvarande kontaktytan för jordningsstången.
- b1) Fäst kopparsträngen på plåten genom att använda en LEDAD KLÄMMA (svetsmodell). Som alternativ till läget "b1" (svårighet att utföra åtgärden) kan man använda lösningen:
- b2) Punktsvetsa enbricka på ytan av plåten du förberedde tidigare, låt brickan passera genom kopparstångens öppning och blockera den med den särskilda klämman som ingår.

Punktsvetsning av bricka för fastsättning av jordterminalen 

Montera elektroderna i pistolspindeln (POS. 9, Fig. M) och sätt in brickan (POS. 13, Fig. M).

Ställ brickan i valt område. Sätt jordterminalen i kontakt i samma område; tryck på pistolknappen för att aktivera svetsningen av brickan som ska sättas fast, så som beskrivs ovan.

Punktsvetsning av skruvar, muttrar, spikar, nitar 

Förse pistolen med en elektrod som impar sig och sätt i delen som ska punktsvetsas. Ställ den på plåten i önskat läge. tryck på pistolknappen och släpp upp knappen endast efter att den inställda tiden har förflutit.

Punktsvetsning av plåtar endast på en sida 

Montera den elektrod som förutses (POS. 6, Fig. M) i pistolens spindel genom att trycka på ytan som ska punktsvetsas. Aktivera pistolknappen och släpp upp den endast efter att den inställda tiden har förflutit.



WARNING!

Maximal tjocklek för plåten som ska punktsvetsas endast från en sida: 1+1 mm. Denna punktsvetsning är inte tillåten på bärande strukturer på karossen.

För att uppnå korrekta resultat i punktsvetsningen av plåtarna, måste man vidta vissa grundläggande försiktighetsåtgärder:

- 1 - En perfekt jordanslutning.
- 2 - De två delarna som ska punktsvetsas ska blottas på eventuella lack, fetter, olja.
- 3 - Delarna som ska punktsvetsas ska vara i kontakt med varandra, utan mellanrum, och om du behöver ska du pressa med ett verktyg, inte med pistolen. Ett för starkt tryck leder det till dåliga resultat.
- 4 - Tjockleken på det övre stycket får inte överstiga 1 mm.
- 5 - Elektrodspetsen måste ha en diameter på 2,5 mm.
- 6 - Dra åt muttern som blockerar elektroderna ordentligt och kontrollera att svetskablarnas kontaktton är blockerade.
- 7 - När man punktsvetsar, ska man ställa elektroderna med ett lätt tryck (3÷4 kg). Tryck på knappen och låt punktsvetsstiden gå. Endast därefter ska du gå bort med pistolen.
- 8 - Närma dig aldrig mer än 30 cm till fästpunkten för jordningen.

Punktsvetsningen och samtidig dragning av specialbrickor 

Denna funktion utförs genom att montera och dra åt spindeln ordentligt (POS.

4, Fig. M) på extraktorstommen (POS. 1, Fig. M), genom att fästa och dra åt den andra terminalen på pistolextraktorn (Fig. I). Sätt in specialbrickan (POS. 14, Fig. M) i spindeln (POS. 4, Fig. M), och blockera den med den särskilda skruven (Fig. M). Punktsvetsa det gällande området genom att justera punktsvetsen för att punktsvetsa brickorna och börja med dragningen.

Därefter ska du rotera extraktorn i 90° för att ta bort brickan som kan punktsvetsas i ett nytt läge.

Uppvärmning och spänning av plåtar



I detta driftsläge är TIMERN inaktiverad.

Varaktigheten av åtgärderna är manuell eftersom den beror på tiden som man håller pistolknappen nedtryckt.

Strömstyrkan regleras automatiskt enligt tjockleken på vald plåt.

Placera kolelektroden (POS. 12, FIG. M) i spindeln på pistolen och blockera den med hylsan. Vidrör området du tidigare blottade med kolspetsen och tryck på pistolknappen. Arbeta utifrån och in med en cirkelrörelse för att värma upp plåten som då återgår till ursprungsläget.

För att undvika att plåten överbehandlas, ska du behandla små områden och omedelbart därefter torka med en fuktig trasa föra tt kyla av den behandlade delen.

Spänning av plåtar



I detta läge kan du arbeta med elektroden för att platta till plåtar som har fått lokala deformationer.

Intermittent punktsvetsning



Denna funktion lämpar sig för punktsvetsning av små rektanglar av plåt för att täcka hål som beror på rost eller andra orsaker.

Ställ den särskilda elektroden (POS. 5, Fig. M) på spindeln, dra åt fästhylsan ordentligt. Frigör det gällande området och försäkra dig om att plåtstycket som du vill punktsvetsa är rent och fritt från smörj fett eller lack.

Placera stycket och ställ elektroden mot det, tryck sedan på pistolknappen genom att hela tiden hålla knappen nedtryckt. Mata fram den rytmiskt genom att följa arbets- och vilointervallerna om ges av punktsvetsen.

OBS! Under arbete ska du utöva ett lätt tryck (3÷4 kg), och gör en idealisk linje på 2 - 3 mm från kanten av det nya stycket som ska svetsas.

För att få bra resultat:

- Avlägsna dig aldrig mer än 30 cm från fästpunkten för jordningen.
- Använd täckplåtar med en max. tjocklek på 0,8 mm, helst av rostfritt stål.
- Rytmera frammatningshastigheten enligt intervallerna för punktsvetsen. Mata fram den i pausläge och stanna vid punktsvetsningen.

Att använda extraktorn som ingår (POS. 1, Fig. M)

Fastsättning och dragning av brickor

Denna funktion utförs normalt och genom att dra åt spindeln (POS. 3, Fig. I) på elektrodstommen (POS. 1, Fig. M). Fäst brickan (POS. 13, Fig. M) som är punktsvetsad så som beskrivs ovan och påbörja dragningen. Därefter ska du vrida extraktorn 90° för att ta bort brickan.

Fastsättning och dragning av kontakter

Denna funktion utförs normalt och genom att dra åt spindeln (POS. 2, Fig. M) på elektrodstommen (POS. 1, Fig. M). Tryck in kontakten (POS. 15-16, Fig. M), som punktsvetsats så som beskrivs ovan i spindeln (POS. 1, Fig. M). Se till att hålla terminalen tryckt mot extraktorn (POS. 2, Fig. M). Efter isättning ska du släppa upp spindeln och påbörja dragningen. Därefter ska du dra spindeln mot hammaren för att dra ut kontakten.

STUDDER TOUCH

Studderpistolen kan levereras i version utan tryckknapp.

Punktsvetsningen sker helt enkelt genom att ställa verktyget på stycket som ska svetsas och som är anslutet till jordkabeln. Maskinen känner igen kontakten efter några sekunder och startar automatiskt punkten.



VARNING: UNDVIK ATT STÄLLA STUDDERN PÅ STYCKET OM DU INTE TÄNKER SÄTTA IGÅNG MED SVETSNINGEN!

6.4 TERMISK PISTOL FÖR SVETSNING MED KRÄMPOR PÅ PLAST (PLASTIC REPAIR GUN)



VARNING! FÖLJ DE ALLMÄNNA SÄKERHETSKRAVEN FÖR MOTSTÅNDSSVETSNING I BÖRJAN AV DENNA HANDBOK SOM GÄLLER DETTA VERKTYG.

SÄRSKILT:

- VAR UPPMÄRKSAM PÅ KLAMRARNAS SOM KAN NÅ TEMperaturer PP 200°C NÄR VERKTYGET ÄR STRÖMSATT!
- VIDRÖR INTE KLAMRARNAS UTAN LÄMPLIGA SKYDD.
- HA PÅ DIG HANDSKAR OCH SKYDDSKLÄDER SOM LÄMPAR SIG TILL BEARBETNINGEN.
- SKYDDA ÖGONEN MED SÄRSKILDA SKYDDSGLASÖGON.
- ANVÄND INTE VERKTYGET I NÄRHETEN AV BRANDVARLIGA ÄMNER.
- ANVÄND ENDAST VERKTYGET FÖR ATT REPARERA STÖTFÅNGARE.

Användningsvillkor:

- Välj klammern som lämpar sig för arbetet och sätt in den i pistolen (Fig. S).



Använd den "U"-formade klammern för att reparera mindre sprickor.



Använd den "V"-formade klammern för hörn.



Använd den "W"-formade klammern (serpentinform) för bredare sprickor.

- Reglera "Power" från styrpanelen enligt tjockleken för plasten som ska svetsas. I positionen "AUTO", visar displayen en mellannivå "03" som är lämpad för tjocklekar på 5 mm cirka.
- Tryck på pistolens knapp och förvärm klammern i några sekunder. Sätt sedan in den långsamt i sprickan som ska repareras (Fig. T).
- Släpp upp knappen och håll kvar klammern i läge tills den svalnar
- Flytta pistolen försiktigt så att klammern helt sänks in i plasten

- Upprepa åtgärden med andra klamrar genom att placera dem längs snittet på ett avstånd mellan 1 och 3 cm från varandra.
- Använd en tång för att kapa klamrarnas ändar som sticker fram ur plasten.
- Slåta ut det reparerade snittet med de varma spiralerna



7. UNDERHÅLL



OBSERVERA! INNAN DU UTFÖR UNDERHÅLLSÅTGÄRDERNA, SKA DU FÖRSÄKRA DIG OM ATT PUNKTSVETSMASKINEN ÄR AVSTÅNGD OCH FRÄNKOPPLAD FRÅN ELNÄTET.

Det är nödvändigt att låsa strömbrytaren i läget "O" med hänglåset som ingår.

7.1 LÖPANDE UNDERHÅLL

DET LÖPANDE UNDERHÅLLET KAN UTFÖRAS AV OPERATÖREN.

- anpassning/återställning av diametern och profilen för elektrodspetsen;
 - Byte av elektroder och armar;
 - Kontroll av elektrodernas inriktning;
 - Kontroll av avkyllningen av kablar och klämman
 - Tömning av kondensvattnet ur tryckluftfiltrets inlopp.
 - Kontrollera att elkabeln till punktsvetsmaskinen och klämman är hel
- ENDAST för version AQUA:**
- regelbunden kontroll av nivån i kylvattentanken.
 - regelbunden kontroll av en total avsaknad av vattenläckage.

7.2 EXTRAORDINÄRT UNDERHÅLL

DE EXTRAORDINÄRA UNDERHÅLLSÅTGÄRDERNA FÅR ENDAST UTFÖRAS AV ERFAREN ELLER KVALIFICERAD PERSONAL MED KUNSKAPER I ELEKTRONIK/MEKANIK.



OBSERVERA! INNAN DU TAR BORT PANELERNA FRÅN PUNKTSVETSMASKINEN ELLER KLÄMMAN OCH SÖKER ÅTKOMST TILL DESS INVÄNDIGA DELAR, SKA DU FÖRSÄKRA DIG OM ATT PUNKTSVETSMASKINEN ÄR AVSTÅNGD OCH FRÄNKOPPLAD FRÅN ELNÄTET OCH DET PNEUMATISKA NÄTET (om de är installerade).

Eventuella kontroller som utförs under spänning inuti punktsvetsen, kan leda till allvariga elstötter på grund av en direkt kontakt med strömförande delar och/eller skador som beror på direkt kontakt med de rörliga delarna.

Regelbundet och i alla fall enligt användningen och miljöförhållandena, ska du inspektera punktsvetsmaskinen och klämman invändigt för att avlägsna damm och metallpartiklar som deponeras på transformator, diodmodulen, matningens uttagsplint osv. genom att använda torr tryckluft (max 5 bar).

Undvik att rikta tryckluftstrålen på de elektroniska korten och se till att rengöra dessa med en mycket mjuk borste eller lämpliga lösningsmedel.

I samband med detta:

- Kontrollera att kablarna inte har en skadad isolering eller att anslutningarna är lösa eller oxiderade.
- Kontrollera att anslutningsskruvarna på transformatorns sekundära uttag till stängerna/utgångsflåtorna är ordentligt åtdragna och att det inte finns tecken på oxidering eller överhettning.

7.2.1 Ingrepp på vattekyllningsgruppen (endast AQUA-versionen)

Vid:

- ett överdrivet behov av att återställa vattennivån i tanken;
- larm 9 utlöses alltför ofta;
- vattenläckage;

bör du kontrollera eventuella problem som finns inuti området för avkyllningsgruppen. Läs sektion 7.2 för allmänna försiktighetsåtgärder och efter att ha kopplat ifrån punktsvetsen från strömnätet, ska du ta bort sidopanelen (FIG. N).

Kontrollera att det inte kommer läckage från anslutningarna eller ledningarna. Vid vattenläckage, ska du byta ut den skadade delen. Avlägsna vattenrester som eventuellt har läckt ut under underhållet och stäng sedan sidopanelen.

Sätt sedan igång med återställningen av punktsvetsen genom att använda informationen som anges i avsnitt 6 (Punktsvetsning).

8. FELSÖKNING

VID EN OTILLFREDSSTÄLLANDE FUNKTION OCH INNAN DU UTFÖR KONTROLLER PÅ ETT MER SYSTEMATISKT VIS ELLER VÄNDER DIG TILL VÅRT SERVICECENTER, KONTROLLERA FÖLJANDE:

- Med stängd huvudströmbrytare (pos. "I") displayen är på. Om den inte är det, sitter felet i strömlinjen (kablar, uttag och kontakt, säkringar, ett alltför högt spänningsfall osv).
- Displayen visar inga larmsignaler (se TAB. 2): När larmet upphör, tryck på "START" för att återaktivera punktsvetsen. Kontrollera att kylvåtskan cirkulerar riktigt och reducerar eventuellt intermittensförhållandet i arbetscykeln.
- Beståndsdelarna som tillhör den sekundära kretsen (armhållarfusioner - armar - elektrodhållare - kablar) inte är ineffektiva på grund av skruvar som lossnat eller oxiderat.
- Svetsparametrarna ska vara lämpade till arbetet som utförs.
- Efter att ha utfört underhållet eller reparationen, ska du återställa anslutningarna och kablagen som de var ursprungligen och vara noga med att de inte kommer i kontakt med rörliga delar eller delar som kan nå höga temperaturer.
- Linda alla ledningar som de var ursprungligen och se till att hålla anslutningarna av huvudheten i högspänning separata från de sekundära lågspänningsledningarna. Använd alla brickor och originalsruvar för att dra åt delarna.

1. ALMEN SIKKERHED I FORBINDELSE MED MODSTANDSSVEJSNING	74	5.8 FORBINDELSE AF HÅNDBETJENT TANG OG STUDDERPISTOL MED JORDFORBINDELSESLIGNING (FIG. G).....	77
2. INDLEDNING OG ALMEN BESKRIVELSE	75	5.9 TILSLUTNING AF VARMEPISTOLEN TIL SVEJSNING MED HÆFTEKLAMMER AF DELE AF PLASTIK (FIG. H).....	77
2.1. INDLEDNING	75	5.10 FORBINDELSE AF DOBBELTPUNKTSVEJSETANG	77
2.2 STANDARDTILBEHØR	75	6. SVEJSNING (Punktsvejsning)	77
2.3 TILBEHØR, DER KAN BESTILLES	75	6.1 INDLEDENDE INDGREB	77
3. TEKNISKE DATA	75	6.2 REGULERING AF PARAMETRENE (under punktsvejsning)	77
3.1 MÆRKEDATA (Fig. A)	75	6.3 PROCEDURE	77
3.2 ANDRE TEKNISKE DATA	75	6.3.1 TRYKLUFFTANG	77
3.2.1 Punktsvejsmaskine	75	6.3.2 HÅNDBETJENTE TÆNGER	77
3.2.2 Afkølingsenhed (GRA)	75	6.3.3 STUDDER-PISTOL	77
4. BESKRIVELSE AF PUNKTSVEJSEMASKINEN	75	6.3.4 Forbindelse af jordforbindelseskablet.....	77
4.1 PUNKTSVEJSEMASKINENHED OG HOVEDKOMPONENTER (Fig. B).....	75	6.4 VARMEPISTOL TIL SVEJSNING MED HÆFTEKLAMMER AF PLASTIK (PLASTIC REPAIR GUN)	78
4.2 KONTROL- OG REGULERINGSANORDNINGER	75	7. VEDLIGEHOLDELSE	78
4.2.1 Styrepanel (Fig. C)	75	7.1 ALMINDELIG VEDLIGEHOLDELSE	78
4.2.2 Trykreguleringsenhed og manometer (fig. B-8).....	76	7.2 EKSTRAORDINÆR VEDLIGEHOLDELSE	78
4.3 SIKKERHEDS- OG SPÆRREFUNKTIONER	76	7.2.1 Indgreb på vandkøleenheden (kun versionen AQUA).....	78
4.3.1 Beskyttelsesplaner og alarmer (TAB. 2).....	76	8. FEJLFINDING	78
5. INSTALLATION	76		
5.1 INDRETNING	76		
5.2 HÆVEPROCEDURE (FIG. E).....	76		
5.3 PLACERING	76		
5.4 FORBINDELSE TIL NETFORSYNINGEN	76		
5.4.1 Advarsler	76		
5.4.2 Stik og stikkontakt	77		
5.5 TILSLUTNING TIL TRYKLUFFTFORSYNINGEN	77		
5.6 KLARGØRING AF AFKØLINGSENHEDEN (AQUA)	77		
5.7 FORBINDELSE AF TRYKLUFFTANG (Fig. F).....	77		

MODSTANDSSVEJSEAPPARATER TIL INDUSTRIEL OG PROFESSIONEL BRUG

Bemærk: I den efterfølgende tekst anvendes betegnelsen "punktsvejsmaskine".

1. ALMEN SIKKERHED I FORBINDELSE MED MODSTANDSSVEJSNING

Operatøren skal sættes tilstrækkeligt ind i, hvordan punktsvejsmaskinen anvendes sikkert, samt oplyses om risiciene forbundet med modstandssvejsningsprocedurerne samt om de påkrævede sikkerhedsforanstaltninger og nødprocedurer.

Punktsvejsmaskinen (kun på modeller, der aktiveres med pneumatisk cylinder) er forsynet med en hovedafbryder med nødfunktioner, som har en hængelås til blokering i position "O" (åben). Hængelåsen nøgler må kun udleveres til medarbejdere med stor erfaring eller som er blevet sat ind i de tildelede opgaver og oplyst om de risici, der kan være forbundet med denne svejseprocedure eller skødesløs anvendelse af punktsvejsmaskinen.

Når medarbejderen ikke er til stede, skal afbryderen stilles i position "O" med låst hængelås uden nøgle.



- Den elektriske installation skal udføres efter de gældende ulykkesforebyggende normer og love.
- Punktsvejsmaskinen må udelukkende forbindes til et forsyningsystem med en jordforbundet nulledning.
- Sørg for, at netstikkontakten er rigtig forbundet med jordbeskyttelsesanlægget.
- Der må ikke anvendes ledninger med dårlig isolering eller løse forbindelser.
- Punktsvejsmaskinen skal anvendes ved en omgivende lufttemperatur mellem 5°C og 40°C og en relativ luftfugtighed på 50% ved temperaturer på op til 40°C og på 90% ved temperaturer på op til 20°C.
- Svejsmaskinen må ikke anvendes i fugtige, våde omgivelser eller udendørs i regnvej.
- Tilslutningen af svejsekablerne og hvilket som helst almindeligt vedligeholdelsesarbejde på arme og/eller elektroder skal udføres, mens punktsvejsmaskinen er slukket og frakoblet el- og tryklufftforsyningen (såfremt de forefindes). På punktsvejsmaskiner, der aktiveres med pneumatisk cylinder, skal hovedafbryderen blokeres i position "O" med den medfølgende hængelås.
- Den samme procedure skal overholdes, hvad angår tilslutningen til vandforsyningen eller en køleenhed med lukket kredsløb (vandafkølede punktsvejsmaskiner) samt ethvert reparationsarbejde (ekstraordinær vedligeholdelse).
- På punktsvejsmaskiner, der aktiveres med pneumatisk cylinder, skal hovedafbryderen blokeres i position "O" med den medfølgende hængelås.
- Den samme procedure skal overholdes, hvad angår tilslutningen til vandforsyningen eller en køleenhed med lukket kredsløb (vandafkølede punktsvejsmaskiner) samt ethvert reparationsarbejde (ekstraordinær vedligeholdelse).
- Det er forbudt at anvende apparatet i omgivelser, der er klassificeret som sprængfarlige på grund af tilstedeværelse af gas, støv eller tåge.



- Der må ikke svejses på beholdere, dunke eller rør, der indeholder eller har indeholdt brændbare væsker eller gasarter.
- Undlad at arbejde på materialer, der er renset med klorbrintholdige opløsningsmidler eller i nærheden af lignende stoffer.
- Der må ikke svejses på beholdere under tryk.
- Samtlige brændbare stoffer (såsom træ, papir, klude) skal fjernes fra arbejdsområdet.
- Lad arbejdsmenet køle ned efter svejsningen! Undlad at placere arbejdsmenet i nærheden af brændbare stoffer.
- Sørg for, at der er tilstrækkelig udluftning eller findes egnede midler til fjernelse af svejsedampene i nærheden af elektroderne; der skal iværksættes en systematisk procedure til vurdering af grænsen for udsættelse for svejsedampene alt efter deres sammensætning, koncentration og udsættelsens varighed.



- Beskyt altid øjnene med de dertil beregnede beskyttelsesbriller.
- Anvend altid beskyttelsehandsker og -klæder, der egner sig til modstandssvejsningsprocedurerne.
- Støjniveau: Hvis det personlige udsættelsesniveau (LEP,d) i forbindelse med særligt intensive svejseprocedurer kommer op på eller over 85db(A), er der pligt til at anvende egnede personlige værnemidler.



- Svejsestrømmens gennemgang frembringer elektromagnetiske felter (EMF) i nærheden af punktsvejskredsløbet.

De elektromagnetiske felter kan skabe interferens med bestemt lægeapparatur (f.eks. pacemakere, respiratorer, metalproteser osv.).

Der skal træffes passende sikkerhedsforanstaltninger for at værne om patienter, der anvender sådant apparatur. Dette kan for eksempel gøres ved at forbyde adgang til punktsvejsmaskinens driftsområde.

Denne punktsvejsmaskine opfylder den tekniske standards krav til produkter, der udelukkende anvendes i industrielle omgivelser til professionel brug. Det garanteres ikke, at det overholder de grundlæggende grænser for personers udsættelse for elektromagnetiske felter i husholdningsmiljøer.

Brugeren skal følge de nedenstående procedurer for at begrænse udsættelsen for elektromagnetiske felter:

- Fastgør de to punktsvejskabler (såfremt de forefindes) så tæt som muligt på hinanden.
- Hold hovedet og overkroppen så langt væk som muligt fra punktsvejskredsløbet.
- Vikl under ingen omstændigheder punktsvejskablerne (såfremt de forefindes) rundt om kroppen.
- Undlad at punktsvejs, mens kroppen befinder sig midt i svejskredsløbet. Hold begge kabler på den samme side af kroppen.
- Forbind punktsvejsestrømreturkablet (såfremt det forefindes) til det emne, der skal punktsvejses, så tæt som muligt på samlingen.
- Undlad at punktsvejs i nærheden af punktsvejsmaskinen, samt at sidde på eller læne sig op ad den (minimal afstand: 50cm).
- Efterlad ikke jernmagnetiske genstande i nærheden af punktsvejskredsløbet.
- Minimal afstand:
 - d = 3cm, f = 50cm (Fig. O);
 - d = 3cm, f = 50cm (Fig. P);
 - d = 30cm (Fig. Q);
 - d = 20cm (Fig. R) Studer.



- Apparatet hører til klasse A: Denne svejsmaskine opfylder den tekniske standards krav til produkter, der udelukkende anvendes i industrielle omgivelser og til professionel brug. Deres elektromagnetiske kompatibilitet garanteres ikke i bygninger, der er direkte forbundet med et lavspændingsnet, der forsyner husholdninger.

FORVENTET ANVENDELSE

Anlægget er udviklet til anvendelse på bilværksteder, til reparation af personbiler. Det skal anvendes til punktsvejsning af en eller flere stålplader med lavt kulstofindhold, med forskellige former og dimensioner alt efter den påtænkte forarbejdning.



TILBAGEVÆRENDE RISIKO FOR MASNING AF DE ØVRE LEMMER LAD VÆRE MED AT ANBRINGE HÆNDERNE I NÆRHEDEN AF DELE I BEVÆGELSE!

Punktsvejsmaskinens funktionsmåde og arbejdsmennernes variable former og

dimensioner gør det umuligt at indrette en integreret beskyttelsesanordning, der hindrer masning af de øvre lemmer: fingrene, hånden, underarmen.

Risiko skal formidles ved at træffe de fornødne forholdsregler.

- Medarbejderen skal have erfaring eller være sat ind i modstandssvejsningsproceduren med denne slags apparatur.
- Der skal være foretaget en vurdering af risiciene forbundet med hver slags arbejde; der skal anvendes udstyr og afskærmninger, der er egnede til at støtte og lede emnet under forarbejdningen, så hænderne fjernes fra det farlige område rundt om elektroderne.
- I tilfælde af anvendelse af en bærbar punktsvejsmaskine: Hold godt fast i tangen med begge hænder på de dertil beregnede greb; hold altid hænderne væk fra elektroderne.
- Hvis emnets udformning muliggør dette, skal man altid regulere elektrodernes afstand således, at vandringen ikke overstiger 6 mm.
- Sørg for, at der ikke arbejder mere end én person med samme punktsvejsmaskine samtidigt.
- Uvedkommende må ikke have adgang til arbejdsområdet.
- Punktsvejsmaskinen må ikke efterlades uden opsyn: I dette tilfælde skal den frakobles forsyngningsnettet; på punktsvejsmaskiner med aktivering med pneumatisk cylinder skal hovedafbryderen stilles på "O" og blokeres med den medfølgende hængelås, nøglen skal fjernes og opbevares af den ansvarshavende.
- Anvend udelukkende de elektroder, der er beregnede til maskinen (se reservedellisten) uden at ændre på disses form.

FARE FOR FORBRÆNDINGER

Visse dele af punktsvejsmaskinen (elektroder, arme og nærliggende områder) kan nå temperaturer på over 65°C: Det er nødvendigt at anvende egnede beskyttelseskulder.

Lad arbejdsmenet køle ned efter svejsningen, før det berøres!

FARE FOR VÆLTNING OG STYRT

- Anbring punktsvejsmaskinen på en plan flade med en passende bæreevne; fastgør punktsvejsmaskinen til støttefladen (såfremt dette angives i afsnittet "INSTALLATION" i denne vejledning). I modsat fald, i tilfælde af skrå eller ujævne gulvflader samt bevægelige støtteflader, opstår der fare for væltning.
- Det er forbudt at hæve punktsvejsmaskinen, med mindre dette angives udtrykkeligt i afsnittet "INSTALLATION" i denne vejledning.
- I tilfælde af anvendelse af mobile maskiner: Frakobl punktsvejsmaskinen fra el- og trykluftforsyningen (såfremt de forefindes), før enheden flyttes til et andet arbejdsområde. Pas på eventuelle forhindringer og ujævnheder på grunden (for eksempel kabler og rør).

UHENSIGTSMÆSSIG ANVENDELSE

Det er farligt at anvende punktsvejsmaskinen til hvilken som helst anden forarbejdning end den forventede (se FORVENTET ANVENDELSE).



BESKYTTELSESANORDNINGER OG VÆRN

Beskyttelsesanordningerne og de bevægelige dele af punktsvejsmaskinens hus skal være placeret, før den forbindes til forsyngningsnettet.

GIV AGT! Hvilket som helst manuelt indgreb på punktsvejsmaskinens tilgængelige, bevægelige dele, som for eksempel:

- Udskiftning eller vedligeholdelse af elektroderne
 - Regulering af armenes eller elektrodernes position
- SKAL FORETAGES, MENS PUNKTSVEJSEMASKINEN ER SLUKKET OG FRAKOBLET EL- OG TRYKLUFFORSYNINGEN (såfremt de forefindes). HOVEDAFBRYDER BLOKERET PÅ "O" MED LÅST HÆNGELÅS OG FJERNET NØGLE på modeller, der aktiveres med PNEUMATISK CYLINDER).

LAGRING

- Anbring maskinen og dens tilbehør (med eller uden emballage) i lukkede lokaler.
 - Den relative luftfugtighed må ikke overstige 80%.
 - Den omgivende lufttemperatur skal befinde sig mellem -15°C og 45°C.
- Hvis maskinen er forsynet med vandkøleenhed og den omgivende lufttemperatur ligger under 0°C: skal der tilsættes frostvæske, eller den hydrauliske kreds og vandbeholderen skal tømmes helt.
- Træf altid egnede foranstaltninger for at beskytte maskinen mod fugt, snavs og rust.

2. INDLEDNING OG ALMEN BESKRIVELSE

2.1. INDLEDNING

Bærbart anlæg til modstandssvejsning (punktsvejsmaskine) med digital mikroprocessorstyring. Det er forsynet med lynstikkontakter til svejekablerne og letter øjeblikkelig ombytning af udstyret. Dette gør det muligt at udføre adskillige varmbearbejdninger og punktsvejsning på metalplader, der typisk foretages på bilværksteder og andre steder, hvor der kræves lignende bearbejdninger.

Punktsvejsmaskinen findes i to versioner:

- Luftkølet version, forkortet "A.F."
- Luft- og vandkølet version (tang), forkortet "AQUA"

Anlæggets hovedegenskaber er som følger:

- automatisk valg af svejseparametrene;
- automatisk genkendelse af det tilkoblede værktøj;
- automatisk styring med timerstyret slukning af luftkølingen (vandkølingen hvis udstyret dermed);
- valg af den optimale punktsvejsstrøm afhængigt af neteffekten, der står til rådighed;
- begrænsning af overstrøm på linjen ved tilkobling (kontrol cosφ ved tilkobling);
- LCD-display med baggrundsbelysning til visning af indstillede kommandoer og parametre;

Punktsvejsmaskinen kan fungere på jernplader med lavt kulstofindhold og forzinkede jernplader.

2.2. STANDARDTILBEHØR

- Tang med pneumatisk aktivering med kabler og luftkøling (arme på 120 mm og standardelektroder): version A.F.
- Tang med pneumatisk aktivering med kabler og vandkøling (arme på 120 mm): version AQUA;
- Integreret enhed til vandafkøling i lukket kreds: VERSIONEN AQUA;
- Trykreduktions-/magnetventilmanometerfilterenhed (tryklufforsyning);
- Integreret vogn;

2.3. TILBEHØR, DER KAN BESTILLES

- Arm- og elektrodepar med forskellig længde og/eller form til luft-/vandkølet trykluftstang (jf. reservedelliste).
- Tang med manuel aktivering med kabelpar.
- Arm- og elektrodepar med forskellig længde og/eller form til håndbetjent tang (jf.

reservedelliste).

- "C"-tang med manuel aktivering med kabler.
- Komplet studderkit med særskilt jordledning og tilbehørsæske.
- Luftafkølet tang til dobbeltpunktsvejsning med kabler.
- Studderkit uden aftrækker, komplet med jordledning (svejer ved kontakt uden brug af trykknappen).
- Varmepistol til svejsning med hæfteklammer til dele af plastik.
- Hæfteklammer til varmpistol (jf. reservedelliste).
- Kit med støttetang og vægtafslutning til tang.

3. TEKNISKE DATA

3.1. MÆRKEDATA (Fig. A)

De vigtigste data vedrørende anvendelsen af punktsvejsmaskinen og dens præstationer er sammenfattet på specifikationsmærket med følgende betydning.

- 1 - Forsyningslinjens faseantal og frekvens.
- 2 - Netspænding.
- 3 - Netforsyning ved permanent tilførsel (100%).
- 4 - Nominel netforsyning med et intermittensforhold på 50%.
- 5 - Maksimal spænding uden belastning ved elektroderne.
- 6 - Maksimal strøm med kortsluttede elektroder.
- 7 - Sekundær strøm ved permanent tilførsel (100%).
- 8 - Armens længde og afstand (standard).
- 9 - Maksimal styrke ved elektroderne.
- 10 - Trykluftkildens mærketryk.
- 11 - Trykluftkildens tryk, krævet for at opnå maksimal styrke ved elektroderne.
- 12 - Kølevandets fremløb.
- 13 - Fald i kølevæskens mærketryk.
- 14 - Jorforbindelse til apparatur.
- 15 - Sikkerhedssymboler, hvis betydning fremgår af Kapitel 1 "Almen sikkerhed ved modstandssvejsning".

Bemærk: Det viste specifikationsmærket er et vejledende eksempel, hvis formål er at forklare symbolernes og cifrenes betydning; de nøjagtige værdier for jeres punktsvejsmaskines tekniske specifikationer skal aflæses på selve punktmaskinens specifikationsmærkat.

3.2. ANDRE TEKNISKE DATA

3.2.1. Punktsvejsmaskine

Almene egenskaber

- Netspænding og -frekvens : 400 V (±15%) ~ 2f-50/60 Hz
- eller : 230 V (±15%) ~ 1f-50/60 Hz
- Elektrisk beskyttelsesklasse : I
- Isoleringsklasse : H
- Indkapslingens beskyttelsesgrad : IP 20
- Afkølingstype : AF (tvungen luft), vand (versionen AQUA)
- (*) Udvendige mål (LxBxH) : 710 x 450 x 910 mm
- (**) Vægt : 66 kg AF, 81 kg AQUA

Input

- Maks. effekt ved kortslutning (Scc) : 58 kVA
- Effektfaktor ved maks : 0,8
- Forsinkede netsikringer : 32 A (400 V)/64 A (230 V)
- Automatisk netafbryder : 32 A ved 400 V ("C"- IEC60947-2)
- : 63 A ved 230 V ("C"- IEC60947-2)
- Forsyningskabel (L≤4m) : 3 x 4 mm²(400V) - 3 x 6 mm² (230 V)

Output

- Sekundær tomgangsspænding (U_d) : 10 V
- Maksimal punktsvejsstrøm (I₂ max) : 7 kA
- Punktsvejskapacitet : maks. 3 + 3 mm
- Intermittensforhold : 1,5% A.F., 3% AQUA
- Maskimal styrke ved elektroderne : 150 daN
- Armenes udspiring : 120-500 mm
- Indstilling af punktsvejsstrøm : automatisk
- Indstilling af punktsvejsningens varighed : automatisk baseret på metalpladens tykkelse og den anvendte tangtype.

(*) BEMÆRK: De ydre mål omfatter ikke kabler og støttebjælke.

(**) BEMÆRK: Generatorens vægt omfatter ikke tangen og støttebjælken.

3.2.2. Afkølingsenhed (GRA)

Almene egenskaber

- Maksimalt tryk (p_{max}) : 3 bar
- Kølestyrke (P @ 1l/min) : 1 kW
- Beholderens rumindhold : 8 l
- Kølevæske : demineraliseret vand

4. BESKRIVELSE AF PUNKTSVEJSEMASKINEN

4.1. PUNKTSVEJSEMASKINENHED OG HOVEDKOMPONENTER (Fig. B)

På forsiden:

- 1 - Styrepanel;
- 2 - Tangens kabeltilkobling (dinse);
- 3 - Lynstik til tilkobling af lufttrør;
- 4 - Lynstik til tilkobling af vandtrør (versionen AQUA);
- 5 - 14-bens konnektor;

På bagsiden:

- 6 - Hovedafbryder;
- 7 - Forsyningskablets indgang;
- 8 - Trykregulator-, manometer- og luftindstrømningsfiltersamling;
- 9 - Hætte på afkølingsenhedens beholder (versionen AQUA);
- 10 - GRA-vandstand (versionen AQUA);
- 11 - Luftåbning i GRA (versionen AQUA).

4.2. KONTROL- OG REGULERINGSANORDNINGER

4.2.1. Styrepanel (Fig. C)

START

1. Tast med flere funktioner

a) FUNKTIONEN "START":

Gør det muligt for maskinen at køre ved første start eller efter en alarmsituation. BEMÆRK: Displayet giver om nødvendigt brugeren besked om at trykke på "START"-knappen for at kunne anvende maskinen.

b) FUNKTIONEN "MODE":



vælg "impuls"-punktsvejsning  (kan kun aktiveres med tryklufttænger),

eller vælg studder-værktøjet (fig. C-8a/8f kan kun aktiveres med studderpistolen).

c) VALG AF MÅLEENHED:

hvis tasten holdes nede i 3 sekunder, kan pladens tykkelse indstilles i "millimeter" [mm], "gauge" [ga] eller inch [in].

2-3. Taster med dobbelt funktion

- a) FUNKTIONEN PLADETYKKELSE:
hvis der trykkes på tasten [+], øges pladens tykkelse, hvis der trykkes på tasten [-], formindskes den.
- b) FUNKTIONEN VALG AF NIVEAU TIME  eller POWER 

hvis tasten [-] holdes nede i 3 sekunder, kan svejsningens varighed øges eller formindskes  i forhold til den værdi, som maskinen har indstillet automatisk

AUTO

hvis tasten [+] holdes nede i 3 sekunder, kan svejseeffekten øges eller formindskes  i forhold til den værdi, som maskinen har indstillet

automatisk;

BEMÆRK: programmeringen af punktsvejseeffekten gør det muligt at ændre strømværdien, der er programmeret på fabrikken (5 kA), og som egner sig til en installeret effekt på 10 kW.



VIGTIGT: TAB. 1 viser forbindelsen mellem den valgte strøm og den minimale neteffekt, der skal stå til rådighed på installationsstedet (installeret effekt) for at undgå pludselig udløsning af linjens beskyttelsesanordning. Det anbefales at foretage tilpasningen af programmeringen, både hvis "standard"-værdien er utilstrækkelig til at opnå en fremragende udførelse af punktsvejsningen med den valgte tykkelse (den tilsvarende tykkelse blinker), og hvis den installerede effekt er kompatibel, og der vælges en værdi på 7 kA, da der derved sikres en bedre driftssikkerhed under alle anvendelser. Programmering med lavere strømværdier begrænser dermed den maksimale tykkelse, der kan svejses.

4. LCD-display

5. START

Giver besked, om at det er nødvendigt at trykke på tasten  for at stille maskinen på svejsning.

6.

Viser pladens tykkelse og eventuelle alarmkoder.



7. Aktiveres ved at forbinde Studder-pistolen med aftrækker eller uden (version, der er aktivérbar ved kontakt).



8a. Angiver punktsvejsning af stifter, nitter, underlagsskiver, specielle underlagsskiver med særlige elektroder.



8b. Angiver punktsvejsning af skruer med en diameter på 4-6 og nitter med en diameter på 5 med særlig elektrode.



8c. Angiver svejsning af enkelt punkt med særlig elektrode.



8d. Angiver udbredning af metalplader med kuleelektrode.



8e. Angiver stukning af metalplader med særlig elektrode.



8f. Angiver intermitterende punktsvejsning til lapning af metalplader med særlig elektrode.



9. Angiver niveauet for svejsningens varighed  eller  i forhold til den værdi, der er indstillet automatisk 



10. Angiver, at impulspunktsvejsningsfunktionen er aktiveret (kun ved trykluftang).







11. Angiver, at der anvendes en tank med "manuel", ikke "pneumatisk" aktivering.



12. Angiver, at den anvendte tang leverer spænding.



13-14-15.   angiver dobbeltpunktang,   angiver "X"-tang,  aktiveres med Studder-pistolen.



16.  Viser tykkelsen på de metalplader, der skal svejses.



17.  Angiver, at maskinen er under termostatbeskyttelse.



18. Angiver, at der anvendes en vamepistol med hæfteklammer til svejsning af dele af plastik.

19. ga in mm

Angiver måleenheden for metalpladens tykkelse.

4.2.2 Trykreguleringsenhed og manometer (fig. B-8)

Den gør det muligt at indstille trykket, der udløses på tryklufttangens elektroder, ved hjælp af reguleringsknappen og ændre på køleluftstrømningen for de tænger, hvor dette er relevant. Det anbefales at indstille maksimalt tryk uden at overstige 8 bar.

4.3 SIKKERHEDS- OG SPÆRREFUNKTIONER

4.3.1 Beskyttelsesanordninger og alarmer (TAB. 2)

a) Varmesikring:

Udløses i tilfælde af overophedning af punktsvejsmaskinen på grund af manglende eller utilstrækkelig kølevæsketilførsel eller en arbejds cyklus, der overskrider den tilladte maksimalgrænse.

Udløsningen vises ved, at ikonet på displayet (fig. C-17) tændes, samt ved hjælp af:

AL1 = varmealarm for maskine.

AL2 = varmealarm for tang, studder.

VIRKNING: Spærring af bevægelse, åbning af elektroder (cylinder ved aflæsning); spærring af strøm (svejsning hindret).

GENOPRETNING: manuel (der trykkes på "START"-knappen, når temperauren igen befinder sig indenfor det tilladte område - ikonet slukker).

b) Hovedafbryder:

- Position "O" = åben, kan låses med hængelås (se kapitel 1).



GIV AGT! I position "O" er der spænding i de interne klemmer L1+L2 (N) til forbindelse af forsyningskablet.

- Position "I" = lukket: Punktsvejsmaskinen fødes, men er ikke i funktion (STAND BY - der skal trykkes på "START"-knappen).

- Nødfunktion

Hvis punktsvejsmaskinen står på denne funktion, forårsager åbningen (pos. "I"=>pos "O") standsning under sikre forhold:

- strømmen spærret;
- åbning af elektroder (cylinder ved aflæsning);
- automatisk genstart spærret.



GIV AGT! KONTROLLER MED JÆVNE MELLEMRUM, OM DEN SIKRE STANDSNING FUNGERER KORREKT.

c) Sikkerhedsanordning for køleenhed (versionen AQUA)

Udløses, hvis der er et fald i kølevandets tryk eller der ikke er noget tryk; På displayet vises AL 9 = alarm for vandmangel for at gøre opmærksom på, at den er udløst.

VIRKNING: Spærring af bevægelse, åbning af elektroder (cylinder ved aflæsning); spærring af strøm (svejsning hindret).

GENOPRETNING: Fyld efter med kølevæske, og sluk og tænd derefter for maskinen (jævnfør afs. 5.6 "klargøring af køleenheden").

d) Beskyttelsesanordning over- og underspænding

Udløsningen vises på displayet med AL 3 = alarm overspænding og med AL 4 = alarm underspænding.

VIRKNING: Spærring af bevægelse, åbning af elektroder (cylinder ved aflæsning); spærring af strøm (svejsning hindret).

GENOPRETNING: manuel (tryk på "START"-knappen).

e) "START"-knap (Fig. C-5).

Der skal trykkes på den for at styre svejsningen i alle følgende tilstande:

- hver gang der lukkes for hovedafbryderen (pos. "O"=>pos "I");
- efter hver udløsning af sikkerheds-/beskyttelsesanordningerne;
- efter genopretning af energiforsyningen (el og trykluft), efter en afbrydelse på et tidligere sted eller sammenbrud;



GIV AGT! KONTROLLER MED JÆVNE MELLEMRUM, OM DEN SIKRE STANDSNING FUNGERER KORREKT

5. INSTALLATION



GIV AGT! PUNKTSVEJSEMASKINEN SKAL SLUKKES OG FRAKOBLES NETFORSYNINGEN, FØR DER FORETAGES HVILKEN SOM HELST INSTALLATIONSPROCEDURE ELLER FORBINDELSE TIL EL- OG TRYKLUFFORSYNINGEN.

FORBINDELSERNE TIL EL- OG TRYKLUFFORSYNINGEN SKAL UDFØRES AF PERSONALE MED DEN FORNØDNE ERFARING OG KOMPETENCE.

5.1 INDRETNING

Udpak punktsvejsmaskinen, foretag monteringen af de løse dele, der befinder sig i emballagen, ifølge anvisningerne i dette kapitel (Fig. D).

5.2 HÆVEPROCEDURE (FIG. E)

Hævningen af punktsvejsmaskinen skal foretages med dobbelt reb og kroge, og man skal anvende de dertil beregnede ringe M8.

Det er strengt forbudt at spænde punktsvejsmaskinen fast på anden vis end angivet.

5.3 PLACERING

Sørg for, at der er tilstrækkelig plads på installationsstedet samt for, at der ikke er nogen hindringer, så det er let at få adgang til betjeningspanelet, hovedafbryderen og arbejdsområdet under sikre forhold.

Kontroller, at der ikke er nogen hindringer ved køleluftind- og udstrømningsåbningerne, samt at der ikke er fare for opsugning af strømførende pulver, korroderende damp, fugt m.m.

Anbring punktsvejsmaskinen på en plan flade lavet af et ensartet, kompakt, bæredygtigt materiale (se "tekniske data") for at undgå fare for væltning eller farlige forskydninger.

5.4 FORBINDELSE TIL NETFORSYNINGEN



5.4.1 Advarsler

Før der foretages hvilken som helst elektrisk forbindelse, skal man kontrollere, om

punktsvejsemaskinens mærkedata stemmer overens med netforsyningens spænding og frekvens på installationsstedet.

Punktsvejsemaskinen må udelukkende forbindes til et forsyningssystem med en jordforbundet nulledning.

For at sikre mod indirekte kontakt anvend differentialeafbrydere af typen:

- Type A  til enfasede maskiner;
- Type B  til trefasede maskiner;

Punktsvejsemaskinen overholder ikke kravene i standarden IEC/EN 61000-3-12. Hvis punktsvejsemaskinen forbindes til et offentligt forsyningsnet, påhviler det installatøren eller brugeren at kontrollere, om den kan forbindes dertil (ret om nødvendigt henvendelse til energiselskabet).

5.4.2 Stik og stikkontakt

Forbind fødeledningen med et standardstik (3F+J : Der anvendes kun 2 poler: INTERFASE forbindelse!) med en passende kapacitet og der skal indrettes en netstikkontakt, der er beskyttet med sikringer eller en automatisk termisk sikkerhedsafbryder; den særlige jordklemme skal forbindes med forsyningsliniens jordledning (den gul-grønne).

Sikringernes og den termiske sikkerhedsafbryders kapacitet og udløsningsegenskaber er opført i afsnittet "TEKNISKE DATA".

Hvis der installeres mere end én punktsvejsemaskine, skal strømforsyningen fordeles cyklisk mellem de tre faser, således at der opnås en mere afbalanceret belastning, f.eks.:

- punktsvejsemaskine 1: forsyning L1-L2;
- punktsvejsemaskine 2: forsyning L2-L3;
- punktsvejsemaskine 3: forsyning L3-L1.



GIV AGT! Hvis ovennævnte forskrifter tilsidesættes, fungerer det af fabrikanten indrettede sikkerhedssystem ikke (klasse I), hvorved der opstår alvorlig fare for personulykker (f.eks. elektrisk stød) og materielle skader (f.eks. brandfare).

5.5 TILSLUTNING TIL TRYKLUFTFORSYNINGEN

- Indret en tryklufforsyningslinje med et driftstryk på 8 bar.
- Sæt et af de medfølgende trykluffovergangsstykker på reduktionsfilterenheden, så den passer til forbindelsesstederne på installationsstedet.

5.6 KLARGØRING AF AFKØLINGSENHEDEN (AQUA)



GIV AGT! Fyldningen skal foretages, mens apparatet er slukket og frakoblet netforsyningen.

Der må ikke anvendes strømførende frostvæsker.

Der må kun anvendes demineraliseret vand.

- Åbn udløbsventilen (FIG. B-11).
- Fyld beholderen med demineraliseret vand gennem studsene (Fig. B-9): beholderens rumindhold = 8 l; pas på, at der ikke siver for meget vand ud ved slutningen af påfyldningen.
- Luk beholderens hætte.
- Luk udløbsventilen.

5.7 FORBINDELSE AF TRYKLUFFTANG (Fig. F)

- Forbind DINSE-stikkene med de dertil beregnede stikkontakter.



GIV AGT! Kablernes "dinse"-stik tilsluttes til panelets stikkontakter med en drejning med uret: Kontrollér, at forbindelsen ikke løsnes, når kablerne snos; skulle dette være tilfældet, skal kablernes "dinse"-stik drejes mod uret, før de isættes og spærres i panelet.

- Tilslut de to stik i punktsvejsemaskinens dertil beregnede stikkontakter: lille stik (køleluft); stort stik (luft til styring af pneumatisk pistol).
- Kun i tilfælde af versionen AQUA skal tangens vandrør forbindes til maskinens dertil beregnede lyntilslutninger, idet farverne overholdes: blå rø på blå tilslutning, rød rø på rød tilslutning.
- Sæt styrekablets konnektor i den dertil beregnede 14-bens stikkontakt.

5.8 FORBINDELSE AF HÅNBETJENT TANG OG STUDDERPISTOL MED JORDFORBINDELSESLEDNING (FIG. G)

- Tilslut DINSE-stikkene i de dertil beregnede stikkontakter: kun i tilfælde af studder skal pistolen og jordforbindelsesledningen tilsluttes de dertil hørende dinse-stik ifølge maskinens serigraf.
- Sæt styrekablets konnektor i den dertil beregnede stikkontakt. Luftudtagene til trykluft skal ikke forbindes.

5.9 TILSLUTNING AF VARMEPISTOLEN TIL SVEJSNING MED HÆFTEKLAMMER AF DELE AF PLASTIK (FIG. H)

- Adskil tangen, hvis den blev brugt tidligere, fra dinse-stikkontakterne.
- Tilslut pistolens 14-bens konnektor til den dertil beregnede konnektor som vist på figur H.

5.10 FORBINDELSE AF DOBBELTPUNKTSVEJSETANG

- Udfør den samme procedure som for tryklufftang, kun med anvendelse af køleluftstikket.

6. SVEJSNING (Punktsvejsning)

6.1 INDLEDENDE INDGRÆB

Før der foretages hvilket som helst punktsvejsarbejde, skal der foretages en række eftersyn og reguleringer, dog først efter at hovedafbryderen er blevet stillet på "O" med lukket hængelås.

- Kontrollér om tilslutningen til elforsyningen er blevet foretaget rigtigt i overensstemmelse med anvisningerne ovenfor.
- Kontrollér tilslutningen til tryklufforsyningen; forbind tilførselsrøret til tryklufforsyningen, regulér trykket med reduktionsanordningens knap, så der aflæses en værdi på mellem 4 og 8 bar (60 - 120 psi) på manometret, alt efter metalpladens tykkelse.
- Anbring et afstandsstykke mellem elektroderne, hvis trykkelse svarer til metalpladernes; kontrollér om armene, som er blevet rykket tættere på hinanden med håndkraft, er parallelle og elektroderne befinder sig på akse (spidserne ud for hinanden). Regulér efter behov ved at løsne armenes blokeringskruser, som kan drejes eller bevæges i begge retninger langs med deres akse; stram blokeringskruserne omhyggeligt igen, når reguleringen er udført.
- Arbejdslængden reguleres på elektroderne. Man skal altid tage højde for, at

arbejdslængden skal være 6-8 mm større end punktsvejspositionen, således at der udøves den foreskrevne kraft på emnet.

På FIG. I vises "standard"-indstillingen for elektroderne position med tangen i hvilefase.

- Hvis der anvendes en manuel tang, skal man tage højde for, at reguleringen af kraften, som elektroderne udøver under punktsvejsningen, foretages ved hjælp af den riflede fingermøtrik (FIG. L); man skal dreje den med uret (til højre) for at øge kraften i takt med forøgelsen af metalpladernes tykkelse; man skal imidlertid vælge reguleringer, som gør det muligt at lukke tangen (og dermed at aktivere mikrokontakterne) uden besvær. Hvad angår den rigtige placering af armene og elektroderne, gælder de samme anvisninger som for den pneumatiske tang.

6.2 REGULERING AF PARAMETRENE (under punktsvejsning)

Følgende parametre er med til at bestemme punktets diameter (tværsnit) og mekaniske styrke:

- Elektroderne kraft.
- Punktsvejsstrømmen.
- Punktsvejssetiden.

Hvis brugeren ikke råder over særlig erfaring på området, bør der foretages nogle prøvepunktsvejsninger på metalplader med den samme tykkelse og af samme kvalitet som arbejdsemnerne.

Tilpas elektroderne kraft ved hjælp af trykregulatoren ifølge anvisningerne i 6.1, hvorved der skal vælges middelhøje til høje værdier.

Parametrene for punktsvejsstrøm og varighed indstilles automatisk ved at vælge tykkelsen på de metalplader, der skal svejdes, med tasterne (ikon + / -). Punktsvejssetiden kan om nødvendigt justeres i forhold til standardværdien (DEFAULT), indenfor faste grænser, ved hjælp af tasten (ikon på fig. C-2).

Tilkobl pulsering , eftersom der skal udføres punktsvejsning på metalplader

med en tykkelse på 0,8-1,2 mm med høj strækvevne.

Pulseringstiden er automatisk og skal ikke indstilles.

VIGTIGT! Hvis den valgte tykkelse "blinker", betyder det, at standardpunktsvejsstrømmen **AUTO** eller den, der blev programmeret til at

begynde med, er utilstrækkelig til at udføre punktsvejsningen på tilfredsstillende vis; afhængigt af den effekt, der står til rådighed på installationsstedet, omprogrammeres punktsvejsemaskinen til den maksimale strøm (se afsnit 4.2.1): der opnås de bedste punktsvejsningsegenskaber ved at kombinere høj punktsvejsstrømstyrke med kort varighed.

Punktsvejsningen anses for at være udført korrekt, når det ved en trækprøve lykkes at få svejsepunktets kerne ud af en af de to metalplader.

6.3 PROCEDURE



6.3.1 TRYKLUFFTANG

- Tilnærmelsestiden (SQUEEZE TIME) er automatisk, værdien varierer efter den valgte metalpladetykkelse.
- Sæt en elektrode ned på overfladen på en af de to metalplader, hvor punktsvejsningen skal foretages.
- tryk på knappen på tangens greb, hvilket bevirker:
 - a) Lukning af metalpladerne mellem elektroderne med den forindstillede styrke (aktivering af cylinder).
 - b) Gennemstrømning af den fastsatte svejsstrøm i det fastsatte tidsrum angives af tænding og slukning af ikonet .
- Slip først knappen et øjeblik efter slukning af lysdioden (svejsning slut); denne forsinkelse (opretholdelse) giver punktet bedre mekaniske egenskaber.

6.3.2 HÅNBETJENT TÆNGER



- Sæt den nederste elektrode på metalpladerne, hvor punktsvejsningen skal udføres.
- Aktivér tangens øverste greb ved endestoppet, hvilket bevirker:
 - a) Lukning af metalpladerne mellem elektroderne med den forindstillede styrke.
 - b) Gennemstrømning af den fastsatte svejsstrøm i det fastsatte tidsrum angives af tænding og slukning af ikonet .
- Slip først tangens greb et øjeblik efter slukning af ikonet (svejsning slut); denne forsinkelse (opretholdelse) giver punktet bedre mekaniske egenskaber.

6.3.3 STUDDERPISTOL



GIV AGT!

- Anvend to faste sekskantnøgler til at sætte tilbehøret på pistolens spindel og tage det af, så spindlen ikke kan dreje.
- Hvis der skal arbejdes på døre eller motorhjelme, er det strengt nødvendigt at anvende jordforbindelsen til disse dele for at undgå gennemgang af strøm i hængslerne eller i nærheden af de steder, hvor punktsvejsningen foretages (lange strømbaner gør punktsvejsningen mindre effektiv).

6.3.4 Forbindelse af jordforbindelseskablet

- a) Blot metalpladen så tæt som muligt på det sted, hvor der skal punktsvejses, fladens størrelse skal svare til jordforbindelsens kontaktflade.
- b1) Fastgør kobberstangen på metalpladens overflade ved hjælp af den LEDDELTE TANG (model til svejsning). Som alternativ til proceduren i "b1" (hvis den ikke kan udføres), anvendes denne løsning:
- b2) Punktsvejs en underlagsskive på overfladen af den klargjorte metalplade; før underlagsskiven gennem åbningen i kobberstangen, og spær den med den medfølgende klemme.

Punktsvejsning af underlagsskive til fastgøring af jordklemme 

Monter den særlige elektrode (POS. 9, Fig. M) i pistolens spindel, og sæt underlagsskiven i den (POS.13, Fig. M).

Sæt underlagsskiven ned på det valgte område. Bring jordklemmen i kontakt i det samme område; tryk på knappen på pistolen for at svejse den underlagsskive, hvor ovennævnte fastgøring skal foretages.

Punktsvejsning af skruer, spændskiver, søm, nitter 

Placer den egnede elektrode på pistolen, isæt det emne, der skal punktsvejses, og placér det på det ønskede område på metalpladen; tryk på pistolens knap; slip først knappen, når den indstillede tid er udløbet.

Punktsvejsning af metalplader fra én side 

Sæt den rette elektrode i pistolens spindel (POS. 6, Fig. M), og pres på den overflade, hvor der skal punktsvejses. Tryk på pistolens knap, slip først knappen, når den indstillede tid er udløbet.



GIV AGT!

Maksimal tykkelse på metalplade til punktsvejsning, på én side: 1+1 mm. Denne punktsvejsning er ikke tilladt på bærende karriserstrukturer.

For at opnå gode punktsvejseresultater på metalpladerne er det nødvendigt at træffe nogle grundlæggende forholdsregler:

- 1 - En perfekt jordforbindelse.
- 2 - Lak eller maling samt fedt og olie skal fjernes helt fra de to dele, der skal punktsvejses.
- 3 - De dele, der skal punktsvejses, skal være i kontakt med hinanden, uden mellemrum, pres om nødvendigt med et værktøj, dog ikke med pistolen. Hvis der presses for hårdt, opnås der dårlige resultater.
- 4 - Det øverste emnes tykkelse må ikke overstige 1 mm.
- 5 - Elektrodens spids skal have en diameter på 2,5 mm.
- 6 - Stram møtrikken, der spærrer elektroden, omhyggeligt, og kontrollér, om svejskablernes konnektorer er spærrede.
- 7 - Under punktsvejsningen skal elektroden sættes ned, og der skal udøves et let pres (3-4 kg). Tryk på knappen, og lad punktsvejsetidens udløbe, først derefter fjernes pistolen igen.
- 8 - Man må under ingen omstændigheder befinde sig mere end 30 cm fra fastgørelsen til jordforbindelsen.

Samtidig punktsvejsning og trækning af specialunderlagsskiver

Denne funktion foretages ved at montere spindlen (POS. 4, Fig. M) på udtrækkerens legeme (POS. 1, Fig. M) og spænde spindlen helt i bund, hvorefter udtrækkerens anden ende sættes på pistolen og spændes helt i bund (Fig. I). Sæt specialunderlagsskiven (POS. 14, Fig. M) i spindlen (POS. 4, Fig. M), og spær den med den særlige skrue (Fig. M). Punktsvejs på det relevante sted, idet punktsvejsmaskinen reguleres som ved punktsvejsning af underlagsskiver, og begynd så trækningen.

Til slut drejes udtrækkeren 90° for at tage underlagsskiven af, og nu kan denne punktsvejses igen på et andet sted.

Opvarmning og stukning af metalplader

I denne driftstilstand er TIMEREN som standard inaktiveret.

Arbejdets varighed reguleres således manuelt, eftersom den afhænger af, hvor lang tid pistolens trykknop holdes nede.

Strømstyrken reguleres automatisk på grundlag af den valgte metalplades tykkelse. Sæt kulelektroden (POS. 12, FIG. M) i pistolens spindel, og spær den med låsebolten. Berør det afdækkede område med kulspidsen, og pres på pistolens knap. Start på ydersiden, og arbejd indad med en rund bevægelse, så metalpladen opvarmes; når den hærdes, kommer den tilbage til udgangsstillingen.

For at undgå, at metalpladen udvider sig for meget, skal man kun arbejde på små områder ad gangen, og straks efter behandlingen skal der stryges en fugtig klud henover området, så det afkøles.

Stukning af metalplader

I denne position er der mulighed for udfladning af metalplader med lokale deformationer, såfremt der arbejdes med den særlige elektrode.

Intermitterende punktsvejsning

Denne funktion er velegnet til punktsvejsning af små rektangler af metalplader for at dække huller, der skyldes rust eller andet.

Placér den særlige elektrode (POS. 5, Fig. M) på spindlen, stram låsebolten omhyggeligt. Afdek det berørte område, og sørg for, at metalstykket, hvor der skal punktsvejses, er rent og frit for fedt eller lak/maling.

Placér emnet og sæt elektroden ned på det, tryk derefter på pistolens knap og hold den nede, foretag arbejdet rytmisk med de arbejdsintervaller/pauser, som maskinen bestemmer.

OBS: Udøv et let tryk (3-4 kg) under arbejdet, arbejd ifølge en ideel linje 2-3 mm fra kanten af det nye emne, der skal svejses.

For at opnå gode resultater:

- 1 - Man må ikke befinde sig mere end 30 cm fra fastgørelsen til jordforbindelsen.
- 2 - Anvend maks. 0,8 mm tykke dækplader, helst af rustfrit stål.
- 3 - Foretag arbejdet i den takt, som maskinen bestemmer. Gå frem i pausen, stands under punktsvejsningen.

Anvendelse af medfølgende udtrækker (POS. 1, Fig. M)

Sammenkobling og trækning af spændskiver

Denne funktion foretages ved at montere og stramme spindlen (POS. 3, Fig. I) på elektrodens hoveddel (POS. 1, Fig. M). Sæt den ifølge ovenstående anvisninger punktsvejsede underlagsskive på (POS. 13, Fig. M), og begynd trækningen. Til slut drejes udtrækkeren 90° for at tage underlagsskiven af.

Sammenkobling og trækning af stifter

Denne funktion foretages ved at montere og stramme spindlen (POS. 2, Fig. M) på elektrodens hoveddel (POS. 1, Fig. M). Før stiften (POS.15-16, Fig. M), der er punktsvejet ifølge ovenstående anvisninger, ind i spindlen (POS. 1, Fig. M), idet enden trækkes mod udtrækkeren (POS. 2, Fig. M). Når den er ført ind, slippes spindlen, og trækningen begyndes. Til slut trækkes spindlen hen mod hammeren for at tage stiften ud.

STUDDER TOUCH

Studder kan leveres i versionen uden trykknop.

Punktsvejsningen sker ved ganske enkelt at sætte værktøjet på det emne, der skal svejses og som er forbundet til jordforbindelsesledningen: Efter et øjeblik genkender maskinen kontakten og starter punktsvejsningen automatisk.



GIV AGT: UNDLAD AT SÆTTE STUDDEREN PÅ EMNET, HVIS SVEJSNINGEN IKKE SKAL STARTES!

6.4 VARMEPISTOL TIL SVEJSNING MED HÆFTEKLAMMER AF PLASTIK (PLASTIC REPAIR GUN)



GIV AGT! OVERHOLD NØJE DE ALMENE SIKKERHEDSFORSKRIFTER VEDRØRENDE MODSTANDSSVEJSNING, DER ER OPFØRT I BEGYNDELSEN AF DENNE VEJLEDNING OG VEDRØRER DETTE VÆRKTØJ. I SÆRDELESHED:

- PAS PÅ HÆFTEKLAMMERNE, DER KAN KOMME OP PÅ EN TEMPERATUR PÅ 200°C, NÅR VÆRKTØJET LEVERER SPÆNDING!

- UNDLAD AT BERØRE HÆFTEKLAMMERNE UDEN PASSENDE BESKYTTELSESANORDNINGER.
- ANVEND BESKYTTELSESHANDSKER OG -KLÆDER, DER EGNER SIG TIL BEARBEJDNINGEN.
- BESKYT ØJENE MED DE DERTIL BEREGNEDNE BESKYTTELSESBRILLER.
- VÆRKTØJET MÅ IKKE ANVENDES I NÆRHEDEN AF BRÆNDBARE STOFFER.
- VÆRKTØJET MÅ KUN ANVENDES TIL REPARATION AF KOFANGERE.

Anvendelsesmåde:

- Vælg den hæfteklamme, der egner sig til arbejdet, og sæt den i pistolen (Fig. S).



Anvend "U"-hæfteklammen (bøjet) til at reparere små revner.



Anvend "V"-hæfteklammen til hjørnerne.



Anvend "W"-hæfteklammen (snoet) til større revner.

- Indstil "Power" på styrepanelet alt efter tykkelsen på det plastik, der skal svejses på. I positionen "AUTO" viser displayet et middelniveau "03", der egner sig til en tykkelse på cirka 5 mm.
- Tryk på knappen på pistolen, og foropvarm hæfteklammen i luften i få sekunder, hvorefter den sættes langsomt ind i den revne, der skal repareres (Fig. T).
- Slip knappen, og lad hæfteklammen blive i positionen, indtil den køles ned
- Flyt pistolen forsigtigt, så hæfteklammen bliver siddende i plastikken
- Gentag arbejdet med andre hæfteklammer, som placeres langs med skæringen med en afstand på mellem 1 og 3 cm fra hinanden.
- Skær hæfteklammernes ben, der rager ud af plastikken, af med en tang.
- Udglat den reparerede skæring med de varme vindinger 

7. VEDLIGEHOLDELSE



GIV AGT! FØR MÅN GÅR I GANG MED VEDLIGEHOLDELSERBEJDET, SKAL MAN FORVISSE SIG OM, AT PUNKTSVEJSEMASKINEN ER SLUKKET OG FRAKOBLET NETFORSYNINGEN.

Hovedafbryderen skal fastlåses i position "O" med den medleverede hængelås.

7.1 ALMINDELIG VEDLIGEHOLDELSE

DEN ALMINDELIGE VEDLIGEHOLDELSE KAN FORETAGES AF OPERATØREN.

- tilpasning/genopretning af elektrodens diameter og profil;
- udskiftning af elektroder og arme;
- kontrol af elektrodernes ligestilling;
- kontrol af afkøling af kabler og tang;
- udledning af kondensat fra trykluftindgangsfiltret.
- kontrol af punktsvejsmaskinens forsyningskabels og tangens intakthed

KUN I tilfælde af versionen AQUA:

- periodisk kontrol af niveauet i afkølingsvandbeholderen.
- periodisk kontrol for at sikre, at der ikke er nogen vandlækager.

7.2 EKSTRAORDINÆR VEDLIGEHOLDELSE

DEN EKSTRAORDINÆRE VEDLIGEHOLDELSE SKAL UDFØRES AF PERSONALE MED DEN FØRNEDE ERFARING OG KOMPETENCE PÅ EL- OG MEKANIKOMRÅDET.



GIV AGT! FØR MAN FJERNER PUNKTSVEJSEMASKINENS OG TANGENS PANELE FOR AT FÅ ADGANG TIL DENS INDRE, SKAL MAN FORVISSE SIG OM, AT PUNKTSVEJSEMASKINEN ER SLUKKET OG FRAKOBLET EL- OG TRYKLUFFORSYNINGEN (såfremt de forefindes).

Hvis der foretages kontroller med spænding i punktsvejsmaskinen, opstår der fare for alvorligt elektrochok ved direkte kontakt med dele med spænding og/eller læsioner som følge af direkte kontakt med dele i bevægelse.

Man skal med jævne mellemrum, og under alle omstændigheder afhængigt af anvendelsen og hvor støvet der er i omgivelserne, kontrollere punktsvejsmaskinen og tangen indvendigt og fjerne støvet og ophobede metalpartikler fra transformeren, diodemodulet, forsyningsklemkassen osv. med tør trykluft (maks. 5 bar).

Trykstrålen må ikke rettes mod de elektroniske printkort; rens dem om nødvendigt med en meget blød børste eller egnede opløsningsmidler.

Efter behov:

- Undersøg, at kablernes isolering ikke er beskadiget, samt at deres forbindelser ikke er løse eller oxiderede.
- Undersøg, om forbindelseskruerne for transformeren sekundære til stængene / udgangsfletningerne er godt strammede, samt at der ikke er tegn på oxydering eller overophedning.

7.2.1 Indgreb på vandkøleenheden (kun versionen AQUA)

Hvis der forekommer:

- behov for hyppig efterfyldning af vand i beholderen,
- for hyppig udløsning af alarm nr. 9;
- vandudslip;

bør der foretages et tjek for at finde frem til eventuelle forstyrrelser inde i afkølingsenheden.

Overhold altid de almene forholdsregler opført i afsnit 7.2, og frakobl punktsvejsmaskinen netforsyningen, før sidepanelet tages af (FIG. N).

Kontrollér, at der ikke er udslip i forbindelserne og rørene og slangerne. Hvis der konstateres vandudslip, skal den defekte del udskiftes. Fjern det vand, der eventuelt er blevet spildt i forbindelse med vedligeholdelsen, og luk sidepanelet til igen.

Genopret derefter punktsvejsmaskinen ifølge anvisningerne i afsnit 6 (Punktsvejsning).

8. FEJLFINDING

I TILFÆLDE AF UTILFREDSSTILLENDEN DRIFT BØR MAN, FØR MAN RETTER HENVENDELSE TIL VORES SERVICECENTER ELLER UDFØRER MERE GRUNDIGE EFTERSYN, UNDERSØGE FØLGENDE:

- Når punktsvejsmaskinens hovedafbryder er lukket (pos. "I") er der tændt for display; skulle dette ikke være tilfældet, er der en fejl i forsyningslinjen (kabler, stik og stikkontakt, sikringer, for stort spændingsfald, osv.).
- At displayet ikke viser alarmsignaler (se TAB. 2): Når alarmerne ophører, skal man

- trykke på "START" for at genaktivere punktsvejsmaskinen; kontrollér om køleluften cirkulerer rigtigt, og nedsæt om nødvendigt arbejds cyklussens intermittenforhold.
- Den sekundære kredse' bestanddele (samlinger armholder - arme - elektrodeholder - kabler) ikke fungerer dårligt pga. løse skruer eller oxidering.
 - Om svejseparametrene passer til det arbejde, der er ved at blive udført.
 - Efter udførelse af vedligeholdelsen eller reparationen skal forbindelserne og kabelføringerne genoprettes, så de er som i begyndelsen, og man skal sørge for, at de ikke kommer i kontakt med dele i bevægelse eller dele, der kan komme op på høje temperaturer. Spænd alle lederne fast med bånd, som de var til at begynde med, og sørg for, at den primære kredse med højspænding er helt adskilt fra de sekundære kredse med lavspænding.
- Anvend alle de oprindelige underlagsskiver og skruer til at lukke kabinettet igen.

1. GENERELL SIKKERHET FOR MOTSTANDSSVEISING	80	5.8 KOPLING AV DEN MANUELLE KLEMMEN OG STUDDERPISTOLEN MED JORDELEDNING (FIG. G)	83
2. INTRODUKSJON OG GENERELL BESKRIVELSE	81	5.9 KOPLING AV VARMEPISTOLEN FOR SVEISING MED STIFT FOR PLASTDELER (FIG. H)	83
2.1 INTRODUKSJON	81	5.10 KOPLING AV KLEMMEN MED DOBBEL PUNKT	83
2.2 SERIETILBEHØR	81	6. SVEISING (PUNKTESVEISING)	83
2.3 TILBEHØR PÅ FORESPØRSEL	81	6.1 PRELIMINÆRE OPERASJONER	83
3. TEKNISKE DATA	81	6.2 REGULERING AV PARAMETRENE (for punktesveising)	83
3.1 MERKINGSSKILT (Fig. A)	81	6.3 PROSEDYRE	83
3.2 YTTERLIGERE TEKNISKE DATA	81	6.3.1 PNEUMATISK KLEMMER	83
3.2.1 Sveisebrenner	81	6.3.2 MANUELLE KLEMMER	83
3.2.2 Avkjølegruppe (GRA)	81	6.3.3 STUDDERPISTOL	83
4. BESKRIVELSE AV PUNKTESVEISEREN	81	6.3.4 Kopling av jordledningen	83
4.1 PUNKTESVEISERENHET OG HOVEDKOMponenter (Fig. B)	81	6.4 VARMEPISTOL FOR SVEISING AV STIFT TIL PLASTEN (PLASTIC REPAIR GUN)	84
4.2 ANLEGG FOR KONTROLL OG REGULERING	81	7. VEDLIKEHOLD	84
4.2.1 Kontrollpanel (Fig. C)	81	7.1 ORDINÆRT VEDLIKEHOLD	84
4.2.2 Trykregulatorenheter og manometer (fig. B-8)	82	7.2 EKSTRAORDINÆRT VEDLIKEHOLD	84
4.3 SIKKERHETS- OG LÅSFUNKSJONER	82	7.2.1 Inngrep på vannavkjølegruppen (bare versjonen AQUA)	84
4.3.1 Verneutstyr og alarm (TAB. 2)	82	8. FEILSØKING	84
5. INSTALLASJON	82		
5.1 UTSTYR	82		
5.2 LØFTMODUS (Fig. E)	82		
5.3 PLASSERING	82		
5.4 KOPLING TIL NETTET	82		
5.4.1 Advarslinger	82		
5.4.2 Kontakt og uttak	82		
5.5 PNEUMATISK KOPLING	83		
5.6 FORBEREDELSE AV AVKJØLINGSGRUPPEN (AQUA)	83		
5.7 KOPLING AV DEN PNEUMATISKE KLEMMEN (Fig. F)	83		

APPARATER FOR MOTSTANDSSVEISING TIL INDUSTRIELT OG PROFESJONALT BRUK.

Bemerk: i teksten nedenfor er termen "punktesveiseapparat" brukt.

1. GENERELL SIKKERHET FOR MOTSTANDSSVEISING

Operatøren må ha tilstrekkelig kjennedom for et sikkert bruk av punktesveiseapparatet og ha kjennedom om risikoene ved motstandssveising, tilsvarende verneinngrep og nødstoppsprosedyrer.

Punktesveiseapparatet (bare i versjonene med aktivering med hjelp av pneumatisk sylinder) er utstyrt med en hovedbryter med nødstoppsfunksjon som har et hengsel for blokkering i posisjonen "O" (åpen).

Hengseløsets nøkkel må bare gis til en erfaren operatør som har fått danning i oppgaven han skal utføre og mulige farer som kan oppstå under denne typen av sveising og ved en uforsiktig bruk av punktesveiseapparatet.

I operatørens fravær skal bryteren stå på "O" og lukkes med hengseløset. Nøkkelen får ikke sitte kvar.



- Utfør elinstallasjonen i samsvar med foreskrivne normer og lover om ulykker på arbeidsplassen.
- Punktesveiseapparatet må kun bli koplet til et matesystem med nøytral ledning som er koplet til jord.
- Forsikre deg om at mateuttaket er korrekt koplet til jord.
- Bruk ikke kabler med en svekket isolering eller en kopling som er løsnet.
- Bruk punktesveiseapparatet ved en lufttemperatur mellom 5°C og 40°C og en relativ luftfuktighet på 50% opp til en temperatur på 40°C og på 90% opp til en temperatur på 20°C.
- Bruk ikke punktesveiseapparatet i fuktige eller våte miljøer. Bruk den ikke i regn.
- Koplingen av sveisekablene og eventuelt vedlikehold på armer og/eller elektroder skal utføres med punktesveiseapparatet slått fra og frakoplet fra det elektriske og pneumatiske matenettet (hvis brukt). På punktesveiseapparatet med aktivering med en pneumatisk sylinder er det nødvendig å lukke hovedbryteren i stilling "O" med hengseløset som medfølger. Samme prosedyren skal følges ved kopling til vannettet og til en kjøleenheter med lukket krets (punktesveiseapparatet med vannavkjøling) og i hvert fall ved reparasjoner (ekstraordinært vedlikehold).
- På punktesveiseapparatet med aktivering med en pneumatisk sylinder er det nødvendig å lukke hovedbryteren i stilling "O" med hengseløset som medfølger. Samme prosedyren skal utføres for kopling til vannettet og en avkjøleenheter med lukket krets (punktesveiseapparatet med vannavkjøling) og i hvert fall ved reparasjoner (ekstraordinært vedlikehold).
- Det er forbudt å bruke apparatet i miljøer med områdene som er klassifisert som eksposisjonsfarlige på grunn av gss, støv eller tåke.



- Du skal ikke sveise på beholder eller ledningen som inneholder eller har innholdt brennbare produkter i væskeform eller gassform.
- Unngå å bruke den på rene materialer med kloropløsningsmidler eller nære slike substanser.
- Du skal ikke sveise på trykkbeholdere.
- Fjern alle brennbare formål (f. eks. tre, papir, traser osv.) fra arbeidsområdet.
- La sveisedelene bli avkjølet! Plasser dem ikke nære brennbare produkter.
- Forsikre deg om at luftventilasjonen er egnet eller bruk egnet midler for å fjerne sveiserøyken ved elektrodene. Det er nødvendig å bruke en systematisk metode for å vurdere grensene for eksponering i sveiserøyk i samsvar med sammensetning, konsentrasjon og eksponeringstid.



- Beskytt øyene med spesielle vernebriller.
- Bruk hansker og verneklær som er egnet for bearbeidelse med motstandssveising.
- Støy: hvis et dagelig støynivå (LEP,d) tilsvarende eler overstigende 85dB(A) oppstår ved sveisearbeid som er spesielt intensive, er det obligatorisk å

bruke spesielle individuelle verneutstyr.



- Overgangen av punktesveiestrømmen fører til at elektromagnetiske felt (EMF) dannes ved punktesveisekretsen.

De elektromagnetiske feltene kan føre til interferenser i noen medisinske apparater (f. eks. pacemaker, respiratorer, metalproteser osv.).

Det er nødvendig å ta noen forholdsregler for personer med slike apparater, f.eks. ikke tillate adgang til området hvor punktesveiseapparatet er brukt.

Dette punktesveiseapparatet oppfyller de tekniske produktstandardene for bruk bare i industrimiljø for profesjonalt bruk. Vi garanterer inget samsvar med grenseverdiene for eksponering for mennesker og kontakt med de elektromagnetiske feltene ved hjemmebruk.

Operatøren ska utføre disse prosedyrer for å minke eksponeringen av elektromagnetiske felt:

- Fest enheten så nære de to punktesveisekablene som mulig (hvis installert).
- Hold hodet og kroppen så langt borte som mulig fra punktesveisekretsen.
- Du skal aldri linde punktesveisekablene (hvis brukt) rundt kroppen.
- Du skal aldri punktesveise hvis kroppen er i punktesveisekretsen. Hold begge kablene på samme side av kroppen.
- Kople punktestrømmens returkabel (hvis brukt) ved stykket som skal punktesveises så nære skjøten som mulig.
- Punktesveise aldri nære, sittende på eller støtt mot punktesveiseapparatet (mindste avstand: 50 cm).
- La ingen magnetiske jernformål være i nærheten av punktesveiseapparatet.
- Mindste avstand:
 - d= 3cm, f= 50cm (Fig. O);
 - d= 3cm, f= 50cm (Fig. P);
 - d= 30cm (Fig. Q);
 - d= 20cm (Fig. R) Studer.



- Apparat av klasse A:
Dette punktesveiseapparatet oppfyller kravene for den tekniske produktstandarden for bruk kun i industrimiljø for profesjonalt bruk.

Samsvar med den elektromagnetiske kompatibiliteten i boligbygninger som er direkte koplet til et lavspenningsnett som forsyner bolagsbygninger garanteres ikke.

FORVENTET BRUK

Systemet er prosjektert for å brukes kun for karosseriarbeid for å reparere biler. Den skal brukes til punktesveising av en eller flere stålblåter med ett lavt kullinnhold, av ulike former og mål i samsvar med bearbeidelsen som skal utføres.



ANDRE RISIKOER
RISIKO FOR Å KLEMMER ARMENE
SETT IKKE HENDENE ALTFOR NÆRE DE BEVEGELIGE DELENE!

Punktesveisebrennerens funksjonsmodus og variasjoner i form og mål på delen som skal bearbeides forhindrer et totalt vern mot fare for å klemme armene, fingrene, hendene og underarmene.

Risikoen må reduseres ved å følge disse forholdsregler:

- Operatøren må ha erfaringer og kvalifikasjoner for arbeid med motstandssveising med denne typen av apparater.
- Man skal vurdere risikoen for hver type av arbeid som skal bli utført og forsikre seg om at man har agant til utstyr og enheter som støtter delen som er bearbeidet slik at hendene er borte fra det farlige området ved elektrodene.
- Hvis du bruker et bærbart sveiseapparat: hold klemmen godt med begge hendene på håndtakene. Hold hendene borte fra elektrodene.
- I alle fall hvor delens struktur gjør det mulig å regulere elektrodens avstand slik at man ikke overskrider en bane på 6 mm.

- Forhindre at flere personer arbeider samtidig med samme punktseiseapparat.
- Arbeidsområdet må blokkeres for uvedkommende personer.
- La aldri punktseiseapparatet være uten tilsyn. I dette fal er det obligatorisk å kople fra den fra nettet. Punktseiseapparater med aktivering med en pneumatisk sylinder har en hovedbryter som skal stilles på "O" og lukkes med det medfølgende hengelåset. Nøkkelen skal fjernes og må oppbevares av den ansvarlige personen.
- Bruk kun elektrodene som er egnet for maskinen (se reservedelslisten) uten å endre formen for disse.

RISIKO FOR FORBRENNINGER

- Noen delar av punktseiseapparatet (elektroder, armer og nærliggende områder) kan nå temperaturer over 65°C: det er nødvendig å bære egnet verneklær.
- La delen som er bearbeidet avkjøles før du rører ved den!

RISIKO FOR VELTING OG FALL

- Plasser punktseiseapparatet på en horisontell overflate som er egnet til vekten. Fest punktseiseapparatet ved støtteplanet (i samsvar med instruksene i kapitlet "INSTALLASJON" i denne håndboka). Et gulv eller støtteplan som er i skråning kan utgjøre risiko for velting.
- Det er forbudt å løfte punktseiseapparatet, unntatt fallene som er beskrevet i kapitlet "INSTALLASJON" i denne håndboka.
- Hvis du bruker maskiner med vogn: kople ifra punktseiseapparatet fra den elektriske og pneumatiske forsyningen (hvis installert) før du beveger enheten til en annen arbeidsson. Vær oppmerksom på hinder eller ujevnheter i underlaget (f. eks. kabler og ledninger).

GALT BRUK

- Det er farlig å bruke punktseiseapparatet for arbeid som skiller seg fra forventet bruk (se FORVENTET BRUK).



VERNEUTSTYR

Verneutstyrene og de bevegelige delene på punktseiseapparatets struktur må være i korrekt posisjon før du kople enheten til strømforsyningsnett. **BEMERK!** Alle manuelle operasjoner på de bevegelige delene som er tilgjengelige for punktseiseapparatet som f. eks.:

- Bytte eller vedlikehold på elektrodene.
- Regulering av armenes eller elektrodens posisjon.

SKAL UTFØRES MED PUNKTSEISEAPPARATET SLÅTT FRA DET ELEKTRISKE OG PNEUMATISKE FORSYNINGSNETTET (hvis brukt). HOVEDBRYTERN ER LUKKET I STILLING "O" MED LUKKET HENGELÅS OG FJERNET NØKKELE I modeller med aktivering med PNEUMATISK SYLINDER.

OPPBEVARING

- Plasser maskinen og dens tilbehør (med eller uten emballasje) i en lukket lokal.
- Den relative luftfuktigheten må ikke overskride 80%.
- Miljøtemperaturen må være mellom -15°C og 45°C.

Hvis maskinen er utstyrt med en vannavkjølehet og miljøtemperaturen er under 0°C: tilsett frostvæske av egnet type eller tøm helt hydraulikretsen og vanntanken.

Ta alltid egnet mål for å beskytte maskinen mot fukt, skitt og rust.

2. INTRODUKSJON OG GENERELL BESKRIVELSE

2.1 INTRODUKSJON

Bevegelig anlegg for motstandsveising (punktsveising) med digital mikroprosessor kontroll. Utstyrt med uttak for raske sveisekabler, forenkler den umiddelbar veksling av utstyr, slik at gjennomføringen av en rekke bearbeidelser med varme og bearbeidelser på punkter på platene kan bli utført, spesielt i bilverksteder og områder med lignende jobber.

Sveisebrenneren er tilgjengelig i to versjoner:

- Versjon med luftavkjøling eller "A.F."
- Versjon med luft- og vannavkjøling (klemme), eller "AQUA"

Hovedegenskapene er:

- automatisk valg av sveiseparametrene;
 - automatisk identifikasjon av montert verktøy;
 - automatisk kommando med tidstyrt slokking av luftavkjølingen (vann hvis tilstede);
 - valg av optimal sveisestrøm i samsvar med tilgjengelig nettstrøm;
 - begrensning av overstrømmen i matelinen (kontroll av cosφ for mating);
 - Bakgrunnbelyst LCD-skjerm for visning av kommandoer og parametre;
- Sveisebrenneren kan brukes til plater av jern med et lavt kullinnhold og på plater av galvanisert jern.

2.2 SERIETILBEHØR

- Klemme med pneumatisk aktivering med vannkjølte kabler (armer på 120 mm og standardelektroder): versjon A.F.
- Klemme med pneumatisk aktivering med vannkjølte kabler (armer på 120 mm): versjon AQUA;
- Integret enhet for vannavkjøling med lukket krets: VERSJON AQUA;
- Trykkreduserere-manometerfilter med elektroventil (trykkluftsmating);
- Integret vogn;

2.3 TILBEHØR PÅ FORESPØRSEL

- Arm par med elektroder som har en annen lengde og/eller form for den pneumatisk klemmen med luft- eller vannavkjøling (se reservedelslisten).
- Klemme med manuell aktivering med kablene.
- Armer og elektroder med en annen lengde og/eller form til den manuelle klemmen (se reservedelslisten).
- "C"-formet klemme med manuell aktivering med kablene.
- Studderpistol forsynt med separat jordledning og tilbehørsboks.
- Klemme for dobbel punkt med luftavkjøling med kablene.
- Studderkit uten aktiveringsknapp, komplett med jordledning (kontaktsveising uten bruk av knappen).
- Varmepistol for sveising av stift på plastdeler.
- Stift til varmpistol (se reservedelslisten).
- Sats med støttestang og vektavlastere for klemmen.

3. TEKNISKE DATA

3.1 MERKINGSSKILT (Fig. A)

Hoveddata som gjelder for punktseisebrennerens bruk og prestasjoner står på skiltet og har følgende betydning.

- Antall faser og frekvenser i forsyningslinjen.
- Spenning.
- Nettspenning med permanent system (100%).
- Nominell nettspenning med intermittensforhold på 50%.

- Maksimal tomgangsspenning ved elektrodene.
- Maksimal strøm med elektroder i kortslutning.
- Sekundærstrøm med permanent system (100%).
- Armavstand og armens lengde (standard).
- Maksimal kraft på elektrodene.
- Nominaltrykk for trykkluftkilden.
- Trykk ved trykkluftkilden som trenges for å nå maksimal effekt ved elektrodene.
- Effekt for avkjølevannet.
- Nominell trykkfall for kjølevæsken.
- Apparatets vekt.
- Symboler som gjelder sikkerheten med betydningen som er angitt i kapittel 1 "Generell sikkerhet ved motstandsveising".

BEMERK: eksempelet på skiltet som er angitt indikerer betydning av symboler og nummer. Eksakte verdier for din punktseisebrenner med tekniske data må du lese av direkte på sveisebrennerens merkingsskilt.

3.2 YTTERLIGERE TEKNISKE DATA

3.2.1 Sveisebrenner

Hovedegenskaper

- Spenning og nettfrekvens	:	400 V (±15%) ~ 2ph-50/60 Hz
eller	:	230 V (±15%) ~ 1ph-50/60 Hz
- Elektrisk verneklasse	:	I
- Isolasjonsklasse	:	H
- Dekselets vernegrad	:	IP 20
- Typ av avkjøling	:	AF (forserte luft), vann (versjon AQUA)
- (*) Størrelse (LxWxH)	:	710 x 450 x 910 mm
- (**) Vekt	:	66 kg AF, 81 kg AQUA

Input

- Maks. strøm ved kortslutning (Scc)	:	58 kVA
- Maks. effektfaktor	:	0,8
- Forsinket nettsikringer	:	32 A (400 V)/64 A (230 V)
- Automatisk nettbryter	:	32 A @ 400 V ("C"- IEC60947-2) 63 A @ 230 V ("C"- IEC60947-2)

Nettkabel (L≤4m)

:	:	3 x 4 mm ² (400V) - 3 x 6 mm ² (230 V)
---	---	--

Output

- Sekundær vakuumspenning (U ₂ d)	:	10 V
- Maks. sveisestrøm (I ₂ maks)	:	7 kA
- Sveisekapasitet	:	maks 3 + 3 mm
- Intermittensforhold	:	1,5 % A.F., 3 % AQUA
- Maksimal kraft på elektrodene	:	150 daN
- Armenes fremspring	:	120-500 mm
- Regulering av sveisetiden	:	automatisk
- Regulering av sveisetiden	:	automatisk i samsvar med platens tykkelse og den klemme som blir brukt.

(*) BEMERK: dimensjonene inkluderer ikke kabler og mellomstøtte.

(**) BEMERK: generatorens vekt inkluderer ikke klemmen og mellomstøtte.

3.2.2 Avkjølegruppe (GRA)

Karakteristikk

- Maksimalt trykk (p _{max})	:	3 bar
- Avkjøleeffekt (P @ 1l/min)	:	1 kW
- Tankens kapasitet	:	8 l
- Avkjølevæske	:	destillert vann

4. BESKRIVELSE AV PUNKTSEISEREN

4.1 PUNKTSEISERENHET OG HOVEDKOMPONENTER (Fig. B)

På framsiden:

- Manøverpanel;
- Feste kablene ved klemmen (dinse);
- Hurtiguttak for å feste luftslangene;
- Hurtiguttak for å feste vannslangene (versjon AQUA);
- Kontakt 14 pin;

På baksiden:

- Hovedbryter;
- Nettkabelens innløp;
- Trykkregulatorenhet, manometer og filter til luftinnløp;
- Løkk til avkjølegruppens tank (versjon AQUA);
- Vannnivå for GRA (versjon AQUA);
- Luftutslipp for GRA (versjon AQUA).

4.2 ANLEGG FOR KONTROLL OG REGULERING

4.2.1 Kontrollpanel (Fig. C)

START



1. Knapp med flere funksjoner

a) FUNKSJON "START":

Gjør at maskinen fungerer ved den første oppstarten eller etter en alarmsituasjon.

BEMERK: Skjermen signalerer hvis nødvendig når brukeren skal trykke på "START"-knappen for å bruke maskinen.

a) FUNKSJON "MODE":

velger sveisebrenner med impulser (kan bare aktiveres med

pneumatiske klemmer) eller velg studderverktøyet (Fig. C-8a/8f som kan aktiveres bare med studderpistolen).

c) VALG AV MÅLEENHET:

hold knappen nedtrykt i 3 sekunder for å stille in måleenheten for platens tykkelse på "millimetre" [mm], "gauge" [ga] eller inch [in].

2-3. Knapp med dobbel funksjon

a) FUNKSJON FOR PLATENS TYKKELSE:

trykk på knapp [+] for å øke platens tykkelse. Når du trykker på [-] avtar den.

b) FUNKSJON FOR VALG AV NIVÅ FOR TIME eller POWER

hold knappen [-] nedtrykt i 3 sekunder for å øke eller redusere sveisetiden

i forhold til verdien som blir stilt inn automatisk av maskinen

hold knappen [+] nedtrykt i 3 sekunder for å øke eller redusere effekten

i forhold til verdien som blir stilt inn automatisk av maskinen;

BEMERK: programmeringen av sveisebrennerens effekt gjør at du kan endre det programmerte verdien som blir stilt inn i fabrikk (5 kA), egnet for en installert effekt på 10 kW.



VIKTIG: TAB. 1 forsyner tilsvarende mellom valgt strøms verdi og minste effekt som må være tilgjengelig på installasjons-plassen (installert effekt) for å unngå muligheten til uønsket inngrep av linjevernet. Det er tilrådelig å utføre justeringen av programmeringen når standardverdien er tilstrekkelig for å oppnå optimal ytelse av punktet med valgt tykkelse (tilsvarende tykkelsen blinker), eller når den installerte kapasiteten er kompatibel, ved å velge verdien 7 kA og dermed sikre større operasjonell sikkerhet i alle applikasjoner. Programmeringen med lavere verdier begrenser dermed maksimal tykkelse som kan sveises.

4. LCD-skjerm

5. START

Signalerer at det er nødvendig å trykke på knappen for å forberede maskinen for sveisebrenning.

6.

Viser platens tykkelse og eventuelle alarmkoder.

7.

Den blir aktivert ved å kople studderpistolen med eller uten trigger (versjon som aktiveres ved kontakt).

8a.

Indikerer sveising av plugger, nagler, skiver og spesialskiver med elektroder.

8b.

Indikerer sveising av skruer med diameteren 4+6, og nagler med diameteren 5 med spesialelektroden.

8c.

Indikerer enkel sveising med egnet elektrode.

8d.

Indikerer behandling av platene med kullelektrode.

8e.

Indikerer behandling av platene med egnet elektrode.

8f.

Indikerer intermitterent sveising for å overlape plater med egnet elektrode.

9.

Indikerer nivå for sveisetid eller **POWER** i forhold til verdien som blir stilt inn automatisk **AUTO**.

10.

Indikerer at sveisingen med impulser er blitt aktivert (bare for pneumatisk klemmer).

11. **MAN**

Indikerer at man bruker en klemme med "manuell" og ikke "pneumatisk" aktivering.

12.

Indikerer at klemmen som er brukt er forsynt med strøm.

13-14-15.

indikerer klemme med dobbelt punkt, indikerer "X"-formet klemme, som man aktiviserer med studderpistolen.

16.

Representerer tykkelsen på platen som skal sveises.

17.

Indikerer at maskinen er i modus for termostatisk vern.

18.

Indikerer at man bruker den termiske pistolen med stift for sveising av plastdeler.

19. **ga in mm**

Indikerer måleenheten for platens tykkelse.

4.2.2 Trykkregulatorenhet og manometer (fig. B-8)

Gjør at du kan regulere trykket fra elektrodene på den pneumatisk klemmen ved å bruke reguleringsrattet og andre avkjølingsluftens strøm for klemmene. Vi anbefaler deg å stille inn trykket på maks. verdi uten å overstige 8 bar.

4.3 SIKKERHETS- OG LÅSFUNKSJONER

4.3.1 Verneutstyr og alarm (TAB. 2)

a) Termisk verneutstyr:

Det inngriper ved overtemperatur i punktveisebrenneren som beror på mangel eller utilstrekkelig tilførsel av kjølevæsken eller av en arbeidssyklus som overskrider maks. tillatt grenseverdi.

Inngrepet blir signalert av at symbolet lyser på skjermen (fig. C-17) og med:

AL1 = maskinens termiske alarm.

AL2 = klemmens termiske alarm, studder.

EFFEKT: Blokkering av bevegelsen, åpning av elektrodene (sylinder ved utløpet); blokkering av strømmen (sveising blokkert).

TILBAKESTILLING: manuell (trykk på "START"-knappen når verdien er innenfor oppsatte grenseverdier - symbolet slukker).

b) Hovedbryter:

- Posisjon "O" = åpen og kan låses (se kapittel 1).



ADVARSEL! I posisjon "O" er de innvendige klemmene L1+L2 (N) for kopling av nettkabelen forsynt med strøm.

- Posisjon "I" = Lukket: punktsveiseren er forsynt med strøm men ikke i gang (STAND BY - trykk på "START"-knappen).

- Nødmodusfunksjon

Med punktsveisebrenneren i åpen stilling (pos. "I"=>pos "O") avgjør stopp i sikkerhetsforhold:

- strøm blokkert;
- elektrodåpning (sylinder ved utløpet);
- automatisk omstart blokkert;



ADVARSEL! KONTROLLER REGELMESSIG AT STOPP I SIKKERHETSFUNKSJONEN FUNGERER RIKTIG.

c) Sikkerhet for avkjølegruppen (versjon AQUA)

Inngriper hvis trykk mangler eller ved trykkfall i avkjølevannet;

Inngrepet er signalert på skjermen av AL 9 = alarm for vannmangel.

EFFEKT: Blokkering av bevegelsen, åpning av elektrodene (sylinder ved utløpet); blokkering av strømmen (sveising blokkert).

TILBAKESTILLING: fyll på avkjølevæsken og slå fra og kople på maskinen (se avsnitt 5.6 "forberedelse av avkjølegruppen").

d) Verneutstyr mot over- og underspenning

Inngrepet er signalert på skjermen av AL 3 = alarm for overspenning og med AL 4 = alarm for underspenning.

EFFEKT: Blokkering av bevegelsen, åpning av elektrodene (sylinder ved utløpet); blokkering av strømmen (sveising blokkert).

TILBAKESTILLING: manuell (trykk på "START"-knappen).

e) Knapp "START" (Fig. C-5).

Det er nødvendig å aktivisere den for å styre sveiseoperasjonen i ethvert av disse forholdene:

- hver gang hovedbryteren lukkes (pos. "O"=>pos. "I");
- etter hver gang som sikkerhetsanleggene/verneutstyrene blir aktivert;
- når strømmen kommer tilbake (elektrisitet og trykkluft) som tidligere ble slått fra med vilje eller på grunn av feil;



ADVARSEL! KONTROLLER REGELMESSIG AT OPPSTARTFUNKSJONEN FUNGERER RIKTIG.

5. INSTALLASJON



ADVARSEL! UTFØR ALLE INSTALLASJONSOPERASJONENE OG DE ELEKTRISKE OG PNEUMATISKE KOPLINGENE MED PUNKTSVEISEBRENNEREN SLÅTT FRA OG IKKE FORSYNT MED ELEKTRISITET. DE ELEKTRISKE OG PNEUMATISKE ANSLUTNINGENE MÅ BARE BLI UTFØRT AV PERSONAL MED ERFARING ELLER KVALIFIKASJONER.

5.1 UTSTYR

Pakk ut punktveisebrenneren, utfør monteringen av delene som er blitt fjernet som befinner seg i emballasjet så som er beskrevet i dette kapitlet (Fig. D).

5.2 LØFTMODUS (Fig. E).

Reserver et tilstrekkelig stort og hinderfritt område ved installasjons-plassen får å garantere adgang til styrpanelene ved hovedbryteren og for å kunne arbeide i området i full sikkerhet.

Det er absolutt forbudt å linde punktveiseisen på annet måte enn som er indikert.

5.3 PLASSERING

Reserver et tilstrekkelig stort og hinderfritt område ved installasjons-plassen får å garantere adgang til styrpanelene ved hovedbryteren og for å kunne arbeide i området i full sikkerhet.

Forsikre deg hvis at det ikke er noen hindringer i høyde med ut- og inngangsåpningene for avkjølingsluften og kontroller at inget ledende støv, etsende damp eller fukt kan ta seg inn.

Plasser punktveisebrenneren på en flatt overflate av ett jevnt material som er kompakt og egnet til vekten (se "Tekniske data") for å unngå velting eller farlige bevegelser.

5.4 KOPLING TIL NETTET

5.4.1 Advarslinger

Før du utfører en elektrisk kopling, skal du kontrollere at oppgavene på punktveisebrennerens plåt overensstemmer med spenningen og frekvensen på installasjons-platsen.

Punktveisebrenneren kan bare koples til et forsyningssystem med nøytral jordeledning.

For å garantere beskyttelse mot indirekte kontakter, skal du bruke differentialbryteren av typen:

- Type A () før enfasmaskiner;

- Type B () før trefasmaskiner.

- Punktveiseren oppfyller ikke kravene for normen IEC/EN 61000-3-12.

Hvis den blir koplet til et nasjonalt forsyningssystem er installatøren eller brukeren ansvarlig for å kontrollere at punktveiseapparatet kan koples (hvis nødvendig, konsulter distribusjonsnettets distributør).

5.4.2 Kontakt og uttak

Kople en normalisert strømkontakt til kabelen (3P+T : bare 2 poler blir brukt; INTERFAS-kopling!) av egnet kapasitet og forbered en nettkontakt med beskyttelse av sikringer eller automatisk magnetisk/termisk bryter; jordeledningsterminalen skal koples til jordeledning (gulgrønn) i strømforsyningslinjen.

Kapasiteten og sikringenes og den magnetisk/termiske bryterens inngrepskarakteristikker står i stykke "TEKNISKE DATA".

Hvis du installerer flere punktveiser, skal du fordele strømforsyningen på syklisk måte mellom de tre fasene slik at du oppnår en mer balansert last; eksempel:

punktveiser 1: strømforsyning L1-L2;

punktesveiser 2: strømforsyning L2-L3;
punktesveiser 3: strømforsyning L3-L1.



FORSIKTIG! Hvis du ikke følger reglene som står ovenfor, kan sikkerhetssystemet (klasse I) som fabrikanten installert ikke fungere med alvorlige risikoer for personene som arbeider i nærheten (f.eks. elektrisk støt) og materielle skader (f.eks. brann).

5.5 PNEUMATISK KOPLING

- Forbered en trykkløstlinje med driftstrykk på 8 bar.
- Monter en trykkløstkopling på redusererens filtergruppen for å tilpasse den til festene som er tilgjengelige på installasjonsplatsen.

5.6 FORBEREDELSE AV AVKJØLINGSGRUPPEN (AQUA)



ADVARSEL! Påfyllingen får bare skje da apparatet er slått fra og frakoplet fra elnettet.

Bruk ikke kjølevæske hvis er elektrisk ledende.

Bruk bare destillert vann.

- Åpne tømmingsventilen (FIG. B-11).
- Fyll på tanken med destillert vann gjennom åpningen (Fig. B-9): tankens kapasitet = 8 l; vær forsiktig slik at du unngår å altfor mye vann kommer ut etter påfylling.
- Lukk tankens deksel.
- Lukk tømmingsventilen.

5.7 KOPLING AV DEN PNEUMATISKE KLEMMEN (Fig. F)

- Kople DINSE-kontaktene til tilsvarende uttak.



ADVARSEL! Dinse-enhetene til kablene koples til uttakene på panelet ved hjelp av rotasjon med klokken. Kontroller at kabelbevegelsen ikke gjør at koplingen løsner. I dette fal skal du dreie dinse-enhetene i kablene mot klokken før du setter inn disse og blokkerer dem i panelet.

- Kople de to luftkontaktene i uttakene på sveisebrenneren: liten kontakt (kjøleluft); stor kontakt (luft som regulerer den pneumatiske pistolen).
- Bare for versjonen AQUA skal du koble vannslangene på klemmen til hurtiguttakene på maskinen i samsvar med fargene: blå slang til blått uttak, rød slang til rødt uttak.
- Sett inn kontakten på styrekabelen i uttaket med 14 pin.

5.8 KOPLING AV DEN MANUELLE KLEMMEN OG STUDDERPISTOLEN MED JORDELEDNING (FIG. G)

- Kople DINSE-kontaktene til tilsvarende uttak: bare for studderpistolen skal du kople pistolen og jordledningen til tilsvarende dinse, slik som er vist på maskinens symboler.
- Sett inn kontakten på styrekabelen i uttaket.
Koplingene til trykkløstluftuttak er ikke nødvendige.

5.9 KOPLING AV VARMEPISTOLEN FOR SVEISING MED STIFT FOR PLASTDELER (FIG. H)

- Kople fra en eventuell klemme som du brukt tidligere fra dinse-uttakene.
- Kople kontakten 14 pin på pistolen til tilsvarende kontakt som er indikert i figur H.

5.10 KOPLING AV KLEMMEN MED DOBBEL PUNKT

- Gå frem på samme måte for den pneumatiske klemmen ved å bruke bare avkjøleluftens uttak.

6. SVEISING (PUNKTESVEISING)

6.1 PRELIMINÆRE OPERASJONER

Før du utfør punktesveising, må du følge en serie kontroller og reguleringer som skal utføres med hovedbryteren på "0" og låset lukket.

- Kontroller at den elektriske koplingen blitt utført i overensstemmelse med forutgående instruksjer.

- Kontroller koplingene av trykkløst; utfør koplingen av strømforsyningsrøret til det pneumatiske nettet og regulær trykket ved hjelp av kontrollen på redusereren til du leser et verdi mellom 4 og 8 bar på trykkmåleren (60 - 120 psi) i forhold til tykkelsen på platen som skal punktesveises.

- Plasser en tykkelse mellom elektrodene tilsvarende platens tykkelse; kontroller at armene som beveges på manuell måte, er parallelle og at elektrodene er i korrekte (punktene sammenfaller).

Utfør reguleringen, hvis nødvendig, ved å løsne armenes blokkeringsskruer som kan dreies eller beveges langs aksene; etter reguleringen, skal du stramme blokkeringsskruene med stort omhu.

- Reguleringen av arbeidsbanen blir utført ved å bruke elektrodene. Husk på at du trenger en bane som overstiger punktesveisingens stilling med 6-8 mm slik at du utsetter stykket for korrekt effekt.

FIG. I forsyner en standard regulering av posisjonen som elektrodene har med klemmen i hvilemodus.

- Bruk den manuelle klemmen og husk på at reguleringen av kraften som elektrodene blir utsatt for under punktesveisingen oppnås ed å dreie på mutteren (FIG. L); stramme den i retning med klokken (høyre) for å øke den proporsjonerlige effekten da platens tykkelse øker, og velge reguleringer som muliggjør.

Lukking av klemmen (og tilhørende aktivering av mikrobryteren) med en meget begrenset effekt. Korrekt plassering av armene og elektrodene er som for pneumatiske klemmer.

6.2 REGULERING AV PARAMETRENE (for punktesveising)

Parametrene som gjelder bestemmelse av diameter (tverrsnitt) og mekanisk tetthet i punktesveisingen er:

- Kraft som elektrodene er utsatt for.
- Punktesveisestrøm.
- Punktesveisetid.

Hvis du ikke har tilstrekkelige erfaringer, skal du utføre noen prøver av punktesveising ved å bruke plater med samme tykkelse og kvalitet som punktesveisingens plater.

Tilpasse elektrodens kraft ved å bruke trykkgulatoren som er vist i 6.1 og velg mellomhøyre-høye verdier.

Sveisetiden og aktuelle parametre justeres automatisk ved å velge tykkelsen på platene som skal sveises med knappene (ikonet + / -). Eventuelle justeringer av tidspunkt i forhold til standardverdien (STANDARD) kan utføres innenfor de angitte grensene, ved å trykke på knappen (symbol fig. C-2).

Angi impulsen  da du skal punktesveise plater med en tykkelse på 0,8 til 1,2

mm i forhold til den høye flytegrensen.

Impulstiden er automatisk og trenger ikke regulering.

VIKTIG: Dersom tykkelsen som er valgt "blinker" betyr det at sveisestrømmen som er

standard **AUTO** eller ble programmert i begynnelsen, er det tilstrekkelig for å utføre

sveisingen i en tilfredsstillende måte; kompatibel med strømmen som er tilgjengelig på installasjonsstedet, skal du omprogrammere sveiseren til det maksimale verdien (se avsnitt 4.2.1): høye sveisestrømsverdier kombinert med lave tider gir bedre sveiseprosedyrer.

Det anses korrekt utførelse av punktet når den klarer strekkprøving. Man fører til utvinning av kjernen av sveisestedet ved en av de to plater.

6.3 PROSEDYRE



6.3.1 PNEUMATISK KLEMMER

- Tidspunktet for klemming (SQUEEZE TIME) er automatisk og verdien varierer i henhold til tykkelsen på platen du har valgt.

- Still en elektrode på overflaten av en av de to platene som skal sveises.

- Trykk på klemmens håndtak for å oppnå følgende:

- a) Lukking av platene mellom elektrodene med kraften som er regulert på forhånd (aktivering av sylindere).

b) Overgang av sveisestrømmen som er faststilt for tiden som er signalert av at symbolet tennes og slokker 

- Slipp opp knappen etter noen sekunder etter symbolets slokking (slutt på sveiseprosedyren); denne forsinkning (vedlikehold) overfører de beste mekaniske karakteristikkene for punktet.

6.3.2 MANUELLE KLEMMER



- Still den andre elektrodene på platene som skal sveises.

- Aktiver den øvre spaken på klemmen ved grenseposisjonen for å oppnå følgende:

- a) Lukking av platene mellom elektrodene med kraften som er regulert på forhånd.

b) Overgang av sveisestrømmen som er faststilt for tiden som er signalert av at symbolet tennes og slokker 

- Slipp opp klemmens spak etter noen sekunder etter symbolets slokking (slutt på sveiseprosedyren); denne forsinkning (vedlikehold) overfører de beste mekaniske karakteristikkene for punktet.

- Slipp opp klemmens spak etter noen sekunder etter symbolets slokking (slutt på sveiseprosedyren); denne forsinkning (vedlikehold) overfører de beste mekaniske karakteristikkene for punktet.

6.3.3 STUDDERPISTOL



ADVARSEL!

- For å feste eller fjerne deler fra spindelen på pistolen ved hjelp av to sekskantnøkler for å hindre spindelrotasjonen.

- Ved arbeid på dører eller deksler må du koble jordeledningsstangen til disse deler for å hindre strømpassasje gjennom hengslene, og i alle fall i nærheten av området som skal sveises (lange strømveier reduserer sveiseprosedyrens effektivitet).

6.3.4 Kopling av jordledningen

a) Gjør metallet bart så nær som mulig til det punkt hvor du skal arbeide, på et område som svarer til jordeledningsstangens kontaktoverflate.

b1) Fest kobberstangen til overflaten på platen ved å bruke en KLEMMER MED LEDD (modell for sveisebrenner).

Som alternativ til modus "b1" (vanskelighet å gjennomføre i praktikken) skal du bruke denne løsningen:

b2) Sveise en brikke på overflaten på platen som du tilberedt; la brikken passere gjennom sporet i kobber stangen og fest den med klemmen som følger med.



Sveising av brikken for å feste jordterminalen

Monter den spesielle elektrodene (POS. 9, Fig. M) i pistolspindelen og sett in brikken (POS. 13, Fig. M).

Still brikken i valgt område. Still jordterminalen i kontakt med samme område; trykk på pistolknappen ved å aktivere sveisingen av brikken som du skal feste. Følg indikasjonene ovenfor.



Sveise skruer, skiver, spiker, nagler

Utstyr pistolspindelene som er egnet til å sette elementet som skal sveises og still den på platen på ønsket plass; trykk på knappen på pistolen, slipp den opp etter den innstilte tiden.

Sveising av platene fra en eneste side

Monter elektrodene i pistolspindelen (POS. 6, Fig. M) ved å trykke på overflaten som skal sveises. Aktiver pistolknappen, slipp opp knappen når den innstilte tiden er slutt.



ADVARSEL!

Maksimal tykkelse på platen som kan sveises, bare fra en side: 1+1 mm. Det er ikke tillatt å utføre sveising på karosens bærende strukturer.

For å oppnå korrekte resultater i sveising av platene, må du ta noen grunnleggende forholdsregler:

- 1 - En perfekt jordledning.
- 2 - Det er nødvendig å fjerne rester av lakk, smørefett og olje fra delene som skal sveises.
- 3 - Delene som skal sveises må være i kontakt med hverandre, uten mellomrom. Bruk et verktøy, ikke pistolen, hvis nødvendig. For mye trykk fører til dårlige resultater.
- 4 - Tykkelsen på det øvre stykket får ikke overstige 1 mm.
- 5 - Elektrodens spiss skal ha en diameter på 2,5 mm.
- 6 - Stramm mutteren som blokkerer elektrodene ordentlig. Kontroller at sveisekablenes kontakter er ordentlig blokkert.
- 7 - Når du utfører sveisingen, still elektrodene med et lett trykk (3+4 kg). Trykk på knappen og la sveisetiden gå. Siden kan du fjerne deg med pistolen.
- 8 - Fjern deg aldri mer enn 30 cm fra jordledningens tilknytningspunkt.

Sveising og samtidig trekking av spesialbrikkene



Denne funksjonen utføres ved montering og stramming av spindelen (POS. 4, Fig. M) på ekstraktorens deksel (POS. 1, Fig. M), fest og trekk den andre enden av ekstraktoren på pistolen (Fig. I). Sett inn spesialbrikken (POS. 14, Fig. M) i spindelen (POS. 4, Fig. M), og blokker den med den spesielle skruen (Fig. M). Utfør sveisingen i det berørte området ved å justere sveisebrenneren for punktsveising av skiver og begynn å trekke.

På slutten, roter ekstraktoren i 90° for å løsne brikken, som kan sveises tilbake på et nytt sted.

Oppvarming og sporing av platene

I dette driftmodus er TIMEREN inaktivert.

Variheten av driftshåndboken er bestemt av hvor lenge du holder nede knappen på pistolen.

Intensiteten i strømmen blir automatisk justert i henhold til tykkelsen på platen som er valgt.

Monter kullelektrode (POS. 12, FIG. M) inn i chucken på pistolen og lås med mutteren. Trykk på kullspissen i sonen som tidligere ble brakt bar og trykk på knappen på pistolen. Arbeid fra utsiden innover i en sirkulær bevegelse, for å varme opp platen som går tilbake til sin opprinnelige posisjon.

For å hindre at platen blir for varm, skal du behandle små områder og umiddelbart etter operasjonen tørke med en fuktig klut, slik at overflaten som blir behandlet blir avkjølt.

Behandling av plater

I denne stillingen arbeider du med en spesiell elektrode for å gjøre platene flate, hvis de har lokaliserte deformasjoner.

Intermittent sveising

Denne funksjonen er egnet for sveising av små rektangler av platemetall, for å dekke hullene som er forårsaket av rust eller andre årsaker.

Still den spesielle elektroden (POS. 5, Fig. M) på spindelen, stramm festemutteren ordentlig. Gjør det aktuelle området bart og sørg for at platen som du ønsker å sveise er ren og fri for fett eller lakk.

Plasser stykket og plasser elektroden, trykk siden på knappen på pistolen ved å holde knappen nedtrykt, flytt fram arbeids- og hvileintervallenes oppgaver fra sveisebrenneren.

MERKNAD: Under arbeidet skal du trykke lett (3+4 kg) i en perfekt linje på 2+3 mm fra kanten på det nye stykket som skal sveises.

For gode resultater:

- 1 - Fjern deg aldri mer enn 30 cm fra jordledningens tilknytningspunkt.
- 2 - Bruk dekkplater med maksimal tykkelse på 0,8 mm fortrinnsvis rustfritt stål.
- 3 - La fremdriftens bevegelse skjer med en rytme og tempo som er diktert av sveisebrenneren. Avanser ved pause, stopp ved tidspunktet for sveising.

Bruk av ekstraktoren som medfølger (POS. 1, Fig. M)

Feste og trekke brikkene

Denne funksjonen utføres ved montering og stramming av chucken (POS. 3, Fig. I) Basert på elektroden (POS. 1, Fig. M). Fest brikken (POS. 13, Fig. M), etter sveising som beskrevet ovenfor, og begynne å trekke. Til slutt skal du dreie ekstraktoren i 90° for å løsne skiven.

Feste og trekke kontaktene

Denne funksjonen utføres ved montering og stramming av chucken (POS. 2, Fig. M) Basert på elektroden (POS. 1, Fig. M). Trykk i pluggen (POS. 15-16, Fig. M), som behandles med sveising som beskrevet tidligere, i chucken (POS. 1, Fig. M) og la terminalen være strekt mot ekstraktoren (POS. 2, Fig. M). Etter innføringen skal du frigjøre spindelen og begynne å trekke. Deretter skal du trekke spindelen mot hammeren for å fjerne pluggen.

STUDDER TOUCH

Studderer kan også forsynes i versjonen uten knapp.

Sveisingen er utført ved å helt enkelt plassere verktøyet på arbeidsstykket som er koblet til jordledningen: etter en stund oppdager maskinen kontakten og starter automatisk sveisingen.



ADVARSEL: UNNGÅ Å STILLE STUDDEREN PÅ ARBEIDSTYKKET HVIS DU IKKE AVSER Å BEGYNNE SVEISEPROSEDYREN!

6.4 VARMEPISTOL FOR SVEISING AV STIFT TIL PLASTEN (PLASTIC REPAIR GUN)



ADVARSEL! FØLG NØYE KRAVENE PÅ GENERELLE SIKKERHETSFORSKRIFTER FOR MOTSTANDSVEISING SOM ER TILSTEDE I BEGYNNELSEN AV DENNE HÅNDBOKEN OG ER RELEVANTE FOR DETTE VERKTØYET.

SPEISIET:

- **VÆR OPPMERKSOM PÅ STIFTENE SOM KAN OPPNÅ TEMPERATURER PÅ 200 ° C NÅR VERKTØYET ER FORSYNT MED STRØM!**
- **RØR IKKE VED STIFTENE UTEN EGNET VERNEUTSTYR.**
- **HA PÅ DEG HANSKER OG VERNEKLÆR SOM ER EGNET TIL BEARBEIDELSEN.**
- **BESKYTT ØYNE MED EGNET VERNEBRILLER.**
- **BRUK IKKE VERKTØYET I NÆRHETEN AV BRANNFARLIGE SUBSTANSER.**
- **BRUK VERKTØYET BARE FOR Å REPARERE STØTFANGEREN.**

Bruksmodus:

- Velg stiftet som er egnet til jobben og sett den inn i pistolen (Fig. S).



Bruk "U"-stiftet for å reparere små sprekker.



Bruk "V"-stiftet for hjørnene.



Bruk "W"-stiftet (serpentin) for større sprekker.

- Reguler "Power" fra kontrollpanelet i samsvar med tykkelsen på platen som skal sveises. I posisjon "AUTO", viser skjermen nivå "03" som er egnet for tykkelser på 5 mm omtrent.
- Trykk på pistolknappen og foroppvarm stiftet i noen sekunder i luften. Sett siden inn den i sprekken som skal repareres (Fig. T).
- Slipp opp knappen ved å holde stiftet i posisjon til det er avkjølt
- Beveg forsiktig pistolen slik at stiftet er dyppet i plast
- Gjenta fremgangsmåten med de andre stiftene ved å plassere dem langs kuttet i en avstand på mellom 1 og 3 cm fra hverandre.
- Kutt delene på stiftene som stikker ut av platen med en tang.

- Glatt kuttet som er reparert med varme spirer



7. VEDLIKEHOLD



ADVARSEL! FØR DU UTFØRER VEDLIKEHOLD, PASS PÅ AT PUNKTSVEISEREN ER SLÅTT AV OG BORTKOPIET FRA STRØMLEDNINGEN. Du skal blokkere bryteren på "O" med hengelåset som medfølger.

7.1 ORDINÆRT VEDLIKEHOLD

OPERATØREN KAN UTFØRE ORDINÆRT VEDLIKEHOLD.

- tilpasning/tilbakestilling av elektrodespissens diameter og profil;
- bytte elektroder og armer;
- kontroll av elektrodens retning;
- kontroll av kablens og klemmens avkjøling;
- tømming av kondensat fra trykkluftens inntakfilter.
- kontroll av at punktsveiserens og klemmens strømkabel er hel

BARE for versjon AQUA:

- Periodisk testing av kjølevannivået i tanken.
- Regelmessig kontroll av totalt fravær av vannlekkasje.

7.2 EKSTRAORDINÆRT VEDLIKEHOLD

OPERASJONENE FOR EKSTRAORDINÆRT VEDLIKEHOLD BØR UTFØRES AV PERSONELL MED ERFARING ELLER KVALIFIKASJONER I ELEKTRISKE-MEKANISKE INSTALLASJONER.



ADVARSEL! FØR DU FJERNER PUNKTSVEISERENS ELLER KLEMMENS PANELER OG SØKE ADGANG TIL DENS INNVENDIGE DELER, PASS PÅ AT PUNKTSVEISEREN ER SLÅTT AV OG BORTKOPIET FRA STRØM- OG TRYKKLUFTFORSYNING (hvis installert).

Enhver kontroll som blir utført når punktsveiseren er forsynt med spenning, kan forårsake alvorlig elektrisk støt ved direkte kontakt med strømførende deler og/eller skade på grunn av kontakt med bevegelige deler.

Periodevis og i alle fall med en frekvens avhengig av bruk og miljøforhold, skal du inspisere innsiden av sveiser og holdeanordning for å fjerne støv og metallpartikler avsatt på transformatoren, diodmodulen, strømtrekkeklemmen, osv. ved hjelp av tør trykkluft (maks. 5 bar).

Ikke rett trykkluftstrålen mot de elektroniske kortene. Rengjør disse med en veldig myk børste eller egnede løsemidler.

Samtidig skal du:

- Sjekk at ledningene ikke har skader på isolasjonen eller løse/oksiderte forbindelser.
- Pass på at skruene som forbinder driftsyklusens intermittensintervaller/fletter ved utgangen er stramt og at det ikke er tegn på oksidasjon eller overhetning.

7.2.1 Inngrep på vannavkjølegruppen (bare versjonen AQUA)

Ved:

- et altfor stort behov av å tilbake stille vannivået i tanken;
- alarm 9 blir utløst altfor ofte;
- vattenlekkasje;

skal du kontrollere hvis der er noen problemer i området for avkjølegruppen.

Les seksjon 7.2 for generelle forholdsregler og da du har koplet bort punktsveisebrenneren fra strømsnett skal du fjerne sidepanelet (FIG. N).

Kontroller at det ikke lekker fra koplignene eller ledningene. Ved vannlekkasje, skal du skifte ut delen som er skadd. Fjerne vannrester som kan lække ut ved vedlikeholdsarbeidet og lukk siden sidepanelet.

Start med tilbakestillingen av punktsveisebrenneren ved å bruke informasjonen som er angitt i seksjon 6 (Punktsveising).

8. FEILSØKING

I HENDELSE AV UTILFREDSTILLENDE DRIFT OG FØR DU UTFØRER MER SYSTEMATISKE SJEKKER ELLER HENVENDER DEG TIL SERVICESENTERET, SJEKK AT:

- Med punktsveiseren i lukket stilling (pos. "I") lyser skjermen. Hvis feilen ligger i tilførselsledningen (kabel, støpsel og stikkontakt, sikringer, stort spenningsfall, etc).
- Displayet ikke viser varselssignaler (se Tab. 2): da alarmen er stoppet, trykk på "START" for å aktivisere punktsveiseren igjen, se om vannsirkulasjonen av kjølevæsken er riktig og reduser driftsyklusens intermittensintervaller.
- Elementene som er en del av den sekundære kretsen (armholderfusjoner - armer - elektroholdere - kabler) er ikke ineffektive på grunn av løse skruer eller oksidasjon.
- Sveiseparametrene er egnet til arbeidet som blir utført.
- Når du har utført vedlikeholdet eller reparasjonen skal du tilbake stille koplignene og kablens som de var opprinnelig. Vær nøye med at ikke la dem komme bort i bevegelige deler eller deler som kan nå høye temperaturer. Linde alle ledere slik de var opprinnelig. Vær nøye med å separere koplignene til hovedledningen med høy spenning fra koplignene til ledningene med lav spenning. Bruk alle brikker og de opprinnelige skruene for å tilbakemontere delene.

1. VASTUSHITSAUSLAITTEEN YLEINEN TURVALLISUUS.....	85	5.7 PAINEILMAPIHDIN KYTKENTÄ (kuva F).....	88
2. JOHDANTO JA YLEISKUVAUS.....	86	5.8 KÄSIKÄYTTÖISEN PIHDIN JA STUDDER-RUISKUN LIITTÄMINEN MAADOITUSKAAPELIIN (KUVA G).....	88
2.1 JOHDANTO.....	86	5.9 LÄMPÖRUISKUN LIITOS MUOVIOSIEN HAKASILLA HITSAUSTA VARTEN (KUVA H).....	88
2.2 SARJAVARUSTEET.....	86	5.10 KAKSOISPISTEPIHDIN LIITOS.....	88
2.3 TILATTAVAT LISÄVARUSTEET.....	86	6. HITSAUS (Pistehitsaus).....	88
3. TEKNISEET TIEDOT.....	86	6.1 ALKUVALMISTELUT.....	88
3.1 TIETOKYLTTI (Kuva A).....	86	6.2 PARAMETRIEN SÄÄTÖ (pistehitsauksessa).....	88
3.2 MUITA TEKNISIÄ TIETOJA.....	86	6.3 MENETTELY.....	88
3.2.1 Pistehitsauslaite.....	86	6.3.1 PAINEILMAPIHTI.....	88
3.2.2 Jäähdytysjärjestelmä (GRA).....	86	6.3.2 KÄSIKÄYTTÖISET PIHDIT.....	88
4. PISTEHITSAUSLAITTEEN KUVAUS.....	86	6.3.3 STUDDER-RUISKU.....	88
4.1 PISTEHITSAUSLAITTEEN JA TÄRKEIMPIEN OSIEN KOKONAISUUS (Kuva B).....	86	6.3.4 Maadoituskaapelin liitos.....	88
4.2 OHJAUS- JA SÄÄTÖLAITTEET.....	86	6.4 LÄMPÖRUISKU MUOVIN HAKASILLA HITSAUSTA VARTEN (PLASTIC REPAIR GUN).....	89
4.2.1 Ohjauspaneeli (Kuva C).....	86	7. HUOLTO.....	89
4.2.2 Paineensäätöyksikkö ja painemittari (kuva B-8).....	87	7.1 TAVALLINEN HUOLTO.....	89
4.3 SUOJATOIMNOT JA LUKITUS.....	87	7.2 ERIKOISHUOLTO.....	89
4.3.1 Suojaukset ja hälytykset (TAUL. 2).....	87	7.2.1 Toimenpiteet vesijäähdytyslaitteelle (vain vesiolle AQUA).....	89
5. ASENNUKSET.....	87	8. VIANETSINTÄ.....	89
5.1 PAKKAUS.....	87		
5.2 NOSTOTAPA (Kuva E).....	87		
5.3 SIJOITUS.....	87		
5.4 VERKKOON KYTKENTÄ.....	87		
5.4.1 Varoitukset.....	87		
5.4.2 Pistoke ja pistorasias.....	87		
5.5 PAINEILMAKYTKENTÄ.....	88		
5.6 JÄÄHDYTYSJÄRJESTELMÄN VALMISTELU (AQUA).....	88		

VASTUSHITSAUSLAITTEET TEOLLISEEN JA AMMATTILAISKÄYTTÖÖN

Huomio: seuraavassa tekstissä käytetään termiä "pistehitsauslaite".

1. VASTUSHITSAUSLAITTEEN YLEINEN TURVALLISUUS

Käyttäjää on opastettava riittävästi pistehitsauslaitteen käytöstä, vastushitsaukseen liittyvien menetelmien riskeistä sekä suojoitoimenpiteisiin ja hätätilanteisiin liittyvistä menetelmistä. Pistehitsauslaite (ainoastaan paineilmasylinterikäyttöisillä versioilla) on varustettu yleiskatkaisimella, jossa on hätätilatoimintot ja lukko sen lukitsemiseksi "O"-asentoon. Lukon avain voidaan antaa ainoastaan asiantuntevalle käyttäjälle, joka on koulutettu hänelle annettuihin tehtäviin sekä mahdollisia tästä hitsausmenetelmästä tai pistehitsauslaitteen huolimattomasta käytöstä johtuvia vaaroja varten. Kun käyttäjä ei ole paikalla, katkaisin on asetettava "O"-asentoon lukko lukittuna ja ilman avainta.



- Tee sähkökytkentä siihen kuuluvien normien ja tapaturmanehkäisy lakien mukaisesti.
- Pistehitsauslaite voidaan kytkeä ainoastaan virransyöttöjärjestelmään, jossa on maadoitettu nolajohdin.
- Varmista, että sähköpistorasia on kytketty oikein maasulkusuojuukseen.
- Älä käytä kaapeleita, joiden eristys on huonontunut tai liitokset löystyneet.
- Käytä pistehitsauslaitetta ilman lämpötilan ollessa välillä 5°C - 40°C ja suhteellisen kosteuden ollessa yhtä kuin 50 % alle 40°C lämpötilassa ja 90 % alle 20°C lämpötilassa.
- Älä käytä pistehitsauslaitetta kosteassa tai märässä ympäristössä tai sateessa.
- Kytkettäessä hitsauskaapeleita ja mitä tahansa tavallista huoltotoimenpidettä tehtäessä varsille ja/tai elektrodeille pistehitsauslaitteen on oltava sammutettu ja irtikytketty sähkö- ja paineilmaverkosta (jos mukana). Paineilmasylinterikäyttöisillä pistehitsauslaitteilla on välttämätöntä lukita yleiskatkaisin "O"-asentoon varusteissa olevalla lukolla. Samoin vesiverkostoon tai jäähdytyslaitteeseen suljetulla piirillä kytkettäessä (vesijäähdytteiset pistehitsauslaitteet) ja joka tapauksessa korjauksia varten (erikoishuoltotyöt).
- Paineilmasylinterikäyttöisillä pistehitsauslaitteilla on välttämätöntä lukita yleiskatkaisin "O"-asentoon varusteissa olevalla lukolla. Samoin vesiverkostoon tai jäähdytyslaitteeseen suljetulla piirillä kytkettäessä (vesijäähdytteiset pistehitsauslaitteet) ja joka tapauksessa korjauksia varten (erikoishuoltotyöt).
- Laitteen käyttö on kielletty räjähdysriskialueiksi luokitelluissa ympäristöissä kaasujen, pölyjen tai sumujen vuoksi.



- Älä hitsaa säiliöiden, astioiden tai putkistojen päällä, jotka sisältävät tai ovat sisältäneet syttyviä nesteitä tai kaasuja.
- Vältä työskentelemistä klooratuilla liuottimilla puhdistetuilla materiaaleilla tai keusteiden aineiden läheisyydessä.
- Älä hitsaa paineenalaisilla säiliöillä.
- Vie kaikki syttyvät aineet (esim. puu, paperi, pyyhkeet jne.) pois työalueelta.
- Anna vastahitsatun kappaleen jäähtyä! Älä laita kappaletta syttyvien aineiden lähelle.
- Varmista sopiva ilmanvaihto tai asianmukaiset laitteet hitsausavujen poistamiseksi elektrodien läheisyydestä; on välttämätöntä arvioida systemaattisesti hitsausavuille altistumisrajat niiden koostumuksen, tiiviyyden sekä itse altistumisen keston mukaan.



- Suojaa silmät aina siihen tarkoitetuilla suojalaseilla.
- Käytä suojakäsineitä ja -varusteita, jotka sopivat vastushitsaukseen.
- Meluisuus: jos erityisen voimakkaiden hitsauslaitteiden takia päivittäinen henkilön altistumistaso (LEP,d) on yhtä kuin tai suurempi kuin 85db(A), on pakollista käyttää asianmukaisia henkilönsuojavälineitä.



- Pistehitsausvirran kulku synnyttää sähkömagneettisia kenttiä (EMF) pistehitsauspiirin ympärillä. Sähkömagneettiset kentät voivat haitata joitakin lääkinnällisiä laitteita (esim. Pace-maker, hengityslaitteet, metalliproteesit jne.). On huolehdittava asianmukaisista suojoitoimenpiteistä näitä laitteita käyttävien kanssa. Esimerkiksi pistehitsauslaitteen käyttöalueelle tulon estäminen. Tämä pistehitsauslaite vastaa teolliseen ympäristöön ammatillaiskäyttöön tarkoitetun tuotteen teknisiä standardeja. Ei taata vastaavuutta perusrakojen kanssa liittyen henkilön sähkömagneettisille kentille altistumiseen kotiympäristössä.

Käyttäjän on huolehdittava seuraavista toimenpiteistä sähkömagneettisille kentille altistumisen vähentämiseksi:

- Kiinnitä kokonaisuus mahdollisimman lähelle kahta pistehitsauskaapelia (jos mukana).
- Pidä pää ja vartalon yläruumis mahdollisimman kaukana pistehitsauspiiristä.
- Älä koskaan kierrä pistehitsauskaapeleita (jos mukana) vartalon ympärille.
- Älä pistehitsaa vartalon keskellä pistehitsauspiiriä. Pidä molemmat kaapelit samalla puolella vartaloa.
- Kytke pistehitsausvirran paluukaapeli (jos mukana) pistehitsattavaan kappaleeseen mahdollisimman lähelle tehtävää liitosta.
- Älä pistehitsaa ollessasi lähellä, istuen tai nojaten pistehitsauslaitteeseen (minimietäisyys: 50 cm).
- Älä jätä ferromagneettisia esineitä pistehitsauspiirin lähelle.
- Minimietäisyys:
 - d = 3cm, f = 50cm (kuva O);
 - d = 3cm, f = 50cm (kuva P);
 - d = 30cm (kuva Q);
 - d = 20cm (kuva R) Studder.



- A-luokan laitteistot: Tämä pistehitsauslaite vastaa ainoastaan teollisessa ympäristössä ammatillaiskäyttöön tarkoitettua tuotteen teknisen standardin vaatimuksia. Ei taata vastaavuutta sähkömagneettisen yhteensopivuuden kanssa asuinrakennuksissa tai rakennuksissa, jotka on liitetty suoraan matalajännitteeseen sähköverkkoon kotitalouksia varten.

KÄYTTÖTARKOITUS

Asennus on suunniteltu käytettäväksi ainoastaan autonkorien korjauksissa: sitä käytetään yhden tai useamman teräksisen tai vähähiilisen, erinmuotoisen tai -kokoinen pellin pistehitsaukseen tehtävän työn mukaisesti.



JÄÄNNÖSRISKIT

YLÄOSIEN LITISTYMISSRISKI

ÄLÄ LAITA KÄSIÄ LIIKKUVIEN OSIEN LÄHELLE!

Pistehitsauslaitteen toimintatapa ja ylöstettävän kappaleen vaihteleva muoto ja koko estävät sisäänrakennetun suojan toteuttamisen yläosien litistymistä vastaan: sormet, käsi, kyynärvarsi.

- Käyttäjän on oltava asiantuntija tai koulutettu vastushitsausmenettelyä varten tällaisilla laitteistoilla.
- On tehtävä riskiarviointi jokaista työtyyppiä varten; on välttämätöntä varata välineet ja suojat tukemaan ja ohjaamaan työskentelyä kappaleella niin, että kädet pysyvät loitolla vaaralliselta alueelta elektrodien luota.
- Mikäli käytössä on kannettava pistehitsauslaite: pidä pihdistä tiukasti kahdella kädellä niille tarkoitetuista kädenpidikkeistä; pidä kädet aina loitolla elektrodeista.
- Kaikissa tapauksissa, joissa kappaleen muoto mahdollistaa sen, säädä elektrodien etäisyys niin, ettei ylitetä 6 mm:n liikevaraa.
- Estä useamman henkilön työskentely yhtä aikaa pistehitsauslaitteella.

- Työalueelle ei saa päästää asiattomia henkilöitä.
- Älä jätä pistehitsauslaitetta valvomatta: mikäli se on välttämätöntä, irtikytkke se sähköverkosta; paineilmasynterikäyttöisillä pistehitsauslaitteilla laita yleiskatkaisin "O"-asentoon ja lukitse se varusteissa olevalla lukossa, ota avain pois, jolloin vastuuhenkilö säilyttää sitä.
- Käytä ainoastaan laitteelle tarkoitettuja elektrodeja (katso varaosaluettelo) vaihtamatta niiden muotoa,
- **PALOVAARA**
Jotkut pistehitsauslaitteen osat (elektrodit - varret ja niiden läheiset osat) voivat saavuttaa yli 65°C lämpötilan: on välttämätöntä käyttää asianmukaisia suojavarusteita.
Anna vastahitsatun kappaleen jäähtyä ennen siihen koskettamista!

KALLISTUMIS- JA KAATUMISRISKI

- Sijoita pistehitsauslaite vaakasuuntaiselle alustalle, jonka kantokyky kestäää sen painon; kiinnitä pistehitsauslaite tukialustaan (ohjekirjan kohdan "ASENNUS" mukaisesti). Päinvastaisessa tapauksessa: kallellaan olevat tai irralliset lattiat ja liikkuvat tukialustat, on olemassa kaatumisvaara.
- On kiellettyä nostaa pistehitsauslaitetta paitsi ohjekirjan kohdassa "ASENNUS" erityisesti ilmoitetussa tarkoituksessa.
- Mikäli käytetään liikkuvia laitteita: irrota pistehitsauslaite sähkö- ja paineilmaverkosta (jos mukana) ennen laitteen siirtämistä toiselle työalueelle. Kiinnitä huomiota esteisiin ja maan kovuuteen (esim. kaapelit ja putket).
- **VÄÄRÄNLAINEN KÄYTTÖ**
On vaarallista käyttää pistehitsauslaitetta mihin tahansa muuhun tarkoitukseen kuin mihin se on tarkoitettu (katso KÄYTTÖTARKOITUS).



SUOJAUKSET JA SUOJAT

- Pistehitsauslaitteen suojat ja liikkuvat osat on laitettava paikoilleen ennen sen kytkemistä sähköverkkoon.
- HUOMIO!** Kaikki käsin tehtävät toimenpiteet pistehitsauslaitteen liikkuville käsillä oleville osille, esimerkiksi:
- Elektrodiin vaihto tai huolto
 - Varsien tai elektrodiin asennon säätö
- TEHDÄÄN PISTEHITSAUSLAITE SAMMUTETTUNA JA IRTIKYTKETTYNÄ SÄHKÖ- JA PAINELMAVERKOSTA (jos mukana).**
- YLEISKATKAISIN LUKITTUNA "O"-ASENTOON LUKOLLA JA AVAIN POISTETTUNA (PAINELMASYLINTERI-käyttöisissä malleissa).**

VARASTOINTI

- Sijoita laite ja sen välineet (joko pakkauksen kanssa tai ilman) suljettuihin tiloihin.
 - Ilman suhteellinen kosteus ei saa ylittää 80 %.
 - Ilman lämpötilan on oltava välillä -15°C - 45°C.
- Jos laitteessa ei ole vesijäähdytysyksikköä ja ilman lämpötila on olle 0°C: lisäksi jäätyminenestoainetta tai tyhjennä hydraulipiiri ja vesisäiliö kokonaan.
- Käytä aina sopivia keinoja laitteen suojaamiseksi kosteudelta, liialta ja korroosiolta.

2. JOHDANTO JA YLEISKUVAUS

2.1 JOHDANTO

- Liikutettava laite vastushitsausta (pistehitsauslaite) varten digitaalisella mikroprosessorin ohjauksella. Varustettu nopeilla pistorasiolla hitsauskaapeleille, mikä helpottaa työvälineiden välistä nopeaa vaihtoa mahdollistaen useiden kuumatyöstöjen sekä pisteiden teon pelille erityisesti autonkoriteollisuudessa ja muilla samankaltaisia työstöjä tekevillä aloilla.
- Pistehitsauslaitetta on saatavilla kahtena eri versiona:
- Ilmajäähdytteinen versio lyhennettynä "A.F.".
 - Vesi- ja ilmajäähdytteinen versio (pihti) lyhennettynä "AQUA"
- Tärkeimmät ominaisuudet ovat:
- hitsausparametrien automaattinen valinta;
 - asetetun työkalun automaattinen tunnistus;
 - ilmajäähdytys (vesi- jos mukana) automaattiohjaus sammutuksen ajatuksella;
 - optimaalisen pistehitsausvirran valinta saatavilla olevan verkon tehokkuuden mukaan;
 - linjan yliviirran rajoitus kytkettäessä (kytkennän ohjaus cosφ);
 - Valaistu nestekidenäyttö ohjausten ja asetettujen parametrien havainnollistamiseksi;
- Pistehitsauslaitetta voidaan käyttää vähähiilillä sekä sinkityillä rautapelleillä.

2.2 SARJAVARUSTEET

- Paineilmakäyttöinen pihti ilmajäähdytteisillä kaapeleilla (varret 120 mm ja standardin elektrodit); versio A.F.
- Paineilmakäyttöinen pihti vesijäähdytteisillä kaapeleilla (varret 120 mm ja standardin elektrodit); versio AQUA;
- Integroitu laite vesijäähdytystä varten suljetulla piirillä: VERSIO AQUA;
- Paineenlennin-suodatin-painemittari -laite magneettiventtiilillä (paineilmasyöttö);
- Integroitu kärry;

2.3 TILATTAVAT LISÄVARUSTEET

- Varret elektrodeilla, joiden pituus ja/tai muoto on erilainen ilma-/vesijäähdytteiselle paineilmapihdille (katso varaosaluettelo).
- Käsikäyttöinen pihti kaapeleilla.
- Varret ja elektrodit, joiden pituus ja/tai muoto on erilainen käsikäyttöiselle pihdille (katso varaosaluettelo).
- Käsikäyttöinen "C"-pihti kaapeleilla.
- Täysi Studder-pakkaus erillisellä maadoituskaapelilla ja tarvikelaatikolla.
- Kaksoispisteihihti ilmajäähdytyksellä ja kaapeleilla.
- Studder-pakkaus ilman liipaisinta maadoituskaapelilla (hitsaa kosketuksella käyttämättä painiketta).
- Lämpöruisku muoviosien hakasilla hitsausta varten.
- Hakaset lämpöruiskulle (katso varaosaluettelo).
- Tukipilari- ja painontyhjennyspakkaus pihdille.

3. TEKNISET TIEDOT

3.1 TIETOKYLLTI (Kuva A)

- Pistehitsauslaitteen käyttöön ja ominaisuuksiin liittyvät tärkeimmät tiedot on koottu ominaisuuskylttiin seuraavin merkityksin.
- 1 - Sähkölinjan vaiheiden määrä ja taajuus.
 - 2 - Virransyötön jännite.
 - 3 - Verkon teho pysyvässä tilassa (100 %).
 - 4 - Verkon nimellisteho 50 %:n pulssausuhteella.
 - 5 - Tyhjäkäynnillä elektrodiin maksimijännite.
 - 6 - Elektrodiin maksimijännite oikosulussa.
 - 7 - Virta toisiopiirissä pysyvässä tilassa (100 %).
 - 8 - Varren (standardi) väli ja pituus.

- 9 - Maksimivoima elektrodeille.
- 10 - Paineilmalähteen nimellispaine.
- 11 - Tarvittava paineilmalähteen paine elektrodiin maksimivoiman saamiseksi.
- 12 - Jäähdytysveden virtaama.
- 13 - Jäähdytysnesteen nimellinen paineen alenema.
- 14 - Laitteiston massa.
- 15 - Turvallisuussymbolien merkitykset annetaan luvussa 1 " Vastushitsauksen yleinen turvallisuus".

Huomio: Kyltissä annetussa esimerkissä on symbolien ja lukujen viitteellinen merkitys; oman pistehitsauslaitteen teknisten tietojen tarkat arvot annetaan suoraan samassa pistehitsauslaitteessa olevassa kyltissä.

3.2 MUITA TEKNISIÄ TIETOJA

3.2.1 Pistehitsauslaite

Yleiset ominaisuudet

- | | | |
|-----------------------------------|---|---|
| - Virransyötön jännite ja taajuus | : | 400 V (±15%) ~ 2ph-50/60 Hz |
| tai | : | 230 V (±15%) ~ 1ph-50/60 Hz |
| - Lämpösuojaluokka | : | I |
| - Eristysluokka | : | H |
| - Pakkauksen suoja-aste | : | IP 20 |
| - Jäähdytystyyppi | : | AF (Pakotettu ilma), vesi (versio AQUA) |
| - (*) Koko (LxWxH) | : | 710 x 450 x 910 mm |
| - (***) Paino | : | 66 kg AF, 81 kg AQUA |
- Input**
- | | | |
|------------------------------------|---|--|
| - Maksimiteho oikosulussa (Sc) | : | 58 kVA |
| - Tehokerron maksimissa | : | 0.8 |
| - Hitaat verkkosulakkeet | : | 32 A (400 V)/64 A (230 V) |
| - Automaattinen verkkokatkaisin | : | 32 A @ 400 V ("C"- IEC60947-2)
63 A @ 230 V ("C"- IEC60947-2) |
| - Virtakaapeli (L _s 4m) | : | 3 x 4 mm ² (400V) - 3 x 6 mm ² (230 V) |
- Output**
- | | | |
|---|---|---|
| - Toisiojännite tyhjäkäynnillä (U ₂ d) | : | 10 V |
| - Pistehitsauksen maksimivirta (I ₂ max) | : | 7 kA |
| - Pistehitsauskyky | : | max 3 + 3 mm |
| - Pulsitusuhde | : | 1.5% A.F., 3% AQUA |
| - Maksimivoima elektrodeille | : | 150 daN |
| - Varsien ulkonema | : | 120-500 mm |
| - Pistehitsausvirran säätö | : | automaattinen |
| - Pistehitsausajan säätö | : | automaattinen käytetyn pellin paksuuden ja pihdin mukaan. |

- (*) HUOMIO: ulkomitat eivät sisällä kaapeleita ja tukipilaria.
- (***) HUOMIO: generaattorin paino ei sisällä pihtiä eikä tukipilaria.

3.2.2 Jäähdytysjärjestelmä (GRA)

Yleisominaisuudet

- | | | |
|------------------------------------|---|----------------------|
| - Maksimipaine (p _{max}) | : | 3 bar |
| - Jäähdytysnopeus (P @ 1l/min) | : | 1 kW |
| - Säiliön vetoisuus | : | 8 l |
| - Jäähdytysneste | : | demineralisoitu vesi |

4. PISTEHITSAUSLAITTEEN KUVAUS

4.1 PISTEHITSAUSLAITTEEN JA TÄRKEIMPIEN OSIEN KOKONAISUUS (Kuva B)

Etupuolella:

- 1 - Ohjauspaneeli;
- 2 - Pihdin kaapelien kiinnitys (dinse);
- 3 - Nopeat pistorasiat ilmaputkien kiinnitykseen;
- 4 - Nopeat pistorasiat vesiputkien kiinnitykseen (versio AQUA);
- 5 - Liitin 14 nastaa;

Takapuolella:

- 6 - Yleiskatkaisin;
- 7 - Virtakaapelin sisääntulo;
- 8 - Paineensäätö-painemittari-tuloilmansuodatin -laite;
- 9 - Jäähdytysyksikön säiliön korkki (versio AQUA);
- 10 - Vesijäähdytteisen version veden taso (versio AQUA);
- 11 - Vesijäähdytteisen version ilmanpoisto (versio AQUA).

4.2 OHJAUS- JA SÄÄTÖLAITTEET

4.2.1 Ohjauspaneeli (Kuva C)



1. "START"-TOIMINTO

- a) "START"-TOIMINTO: saa laitteen toimimaan ensimmäisestä käynnistyksestä tai hätäpysäytyksen jälkeen.
HUOMIO: Näyttö ilmoittaa käyttäjälle tarvittaessa, että on painettava painiketta "START" laitteen käyttämiseksi.
- b) "TOIMINTATAPA"-TOIMINTO: valitsee pistehitsauksen "sysäyksillä" (otettavissa käyttöön vain paineilmapihdillä) tai valitsee studder-työkalun (kuva C-8a / 8f otettavissa käyttöön vain studder-ruiskulla).
- c) MITTAYKSIKÖN VALINTA: pitämällä näppäin painettuna 3 sekuntia on mahdollista asettaa levyn paksuuden mittayksiköksi "millimetreissä" [mm], "gauge" [ga] tai tuuma [in].

2-3. - / + Kaksoistoimipainikkeet

- a) LEVYN PAKSUUS -TOIMINTO: painamalla painiketta [+] levyn paksuus kasvaa, painamalla painiketta [-] se vähenee.
- b) TASOJEN TIME tai POWER VALINTATOIMINTO:

pitämällä painettuna painike [-] 3 sekuntia on mahdollista lisätä tai vähentää hitsausaikaa suhteessa laitteen automaattisesti asettamaan arvoon



pitämällä painettuna painike [+] 3 sekuntia on mahdollista lisätä tai vähentää hitsausaika suhteessa laitteen automaattisesti asettamaan arvoon;

HUOMIO: pistehitsauslaite ohjelmointi mahdollistaa tehtaalla ohjelmoidun virranarvon muuttamisen (5 kA), joka on sopiva 10 kW:n asetettuun tehoon.



TÄRKEÄÄ: TAULUKOSSA 1 on vastaavuus valitun virran ja verkon minimitehon välillä, joka on oltava saatavilla asennuspaikassa (asetettu

teho), linjan suojauksen virheellisen keskeytyksen mahdollisuuden välttämiseksi.

On suositeltavaa sovittaa ohjelma valitsemalla arvo 7 kA ja taaten näin parempi käyttöturvallisuus kaikissa käytöissä sekä siinä tapauksessa, että "default"-arvo osoittautuu riittämättömäksi pisteen tekemiseksi parhaalla mahdollisella tavalla valitulla paksuudella (vastaava paksuus väikky), tai että asetettu teho on yhteensopiva. Ohjelmointi alemmilla virranarvoilla rajoittaa hitsattavissa olevaa maksimipaksuutta.

4. Nestekidenäyttö

5. START

Ilmoittaa, että on välttämätöntä painaa painiketta  laitteen valmistamiseksi hitsausta varten.

6. 888

Näyttää levyn paksuuden sekä mahdolliset hälytyskoodit.

7.

Aktivoituu liitettäessä Studder-ruisku liipaisimella tai ilman  (kosketuksella aktivoitava versio).

8a.

Ilmoittaa piikkien, niittien, aluslevyjen, erikoisaluslevyjen pistehitsauksen asianmukaisilla elektrodeilla.

8b.

Ilmoittaa ruuvien pistehitsauksen, halkaisija 4+6, sekä niittien pistehitsauksen, halkaisija 5, sopivalla elektrodilla.

8c.

Ilmoittaa pistehitsauksen yhdellä pisteellä sopivalla elektrodilla.

8d.

Ilmoittaa peltien päästön hiilielektrodilla.

8e.

Ilmoittaa peltien tyssäyksen asianmukaisella elektrodilla.

8f.

Ilmoittaa pulssitetun pistehitsauksen peltien paikkausta varten sopivalla elektrodilla.

9.

Ilmoittaa hitsausajan tason  tai **POWER** suhteessa automaattisesti asetettuun arvoon **AUTO**.

10.

Ilmoittaa, että pistehitsaustoiminto sysäyksillä on aktivoitu (vain paineilmapihdeille).



11. **MAN**

Ilmoittaa, että käytössä on käsikäyttöpihti eikä paineilmapihti.

12.

Ilmoittaa, että käytössä on energisoitu pihti.

13-14-15.

 ilmoittavat kaksoispistepihdin,  ilmoittavat "X"-pihdin,  aktivoituu Studder-ruiskulla.

16.

Esittää hitsattavan pellin paksuuden.

17.

Ilmoittaa, että laitteessa on lämpösuoja.

18.

Ilmoittaa, että käytössä on lämpöruisku hakasilla muoviosien hitsausta varten.

19. **ga** **in** **mm**

Ilmoittaa levyn paksuuden mittayksikön.

4.2.2 Paineensäätöyksikkö ja painemittari (kuva B-8)

Mahdollistaa paineilmapihdin elektrodeihin käyttämän paineen säädön käyttäen säätövipua sekä sen mahdollistavien pihtien jäähdytysilman virtaaman muuttamisen. Suositellaan paineen asettamista maksimille ylittämättä 8 bar.

4.3 SUOJATOIMINNOT JA LUKITUS

4.3.1 Suojaukset ja hälytykset (TAUL. 2)

a) Lämpösuoja:

Keskeyttää, mikäli pistehitsauslaite ylikuumenee jäähdytysnesteen ollessa liian vähäinen tai sen puuttuessa tai toimintajakson ylittäessä sallitun rajan.

Keskeytyksen näkyy kuvan syttymisellä näytöllä (kuva C-17) sekä:

AL1 = laitteen lämpöhälytys.

AL2 = studder-pihdin lämpöhälytys.

VAIKUTUS: liikkeen lukittuminen, elektrodien avaus (sylinteri tyhjennyksessä); virran pysähtyminen (hitsaus estynyt).

ENNALLEENPALAUTUS: käsin (painikkeen "START" käyttö sallittuihin

lämpötilarajoihin palaamisen jälkeen - kuvan sammuminen).

b) Yleiskatkaisin:

- Asento "O" = lukittavissa oleva auki-asento (katso luku 1).



HUOMIO! Asennossa "O" virtakaapelin liitännän sisäliittimissä L1+L2 (N) on jännite.

- Asento "I" = suljettu: pistehitsauslaite saa virtaa, mutta ei toimi (STAND BY - tarvitaan "START"-painikkeen painallus).

- Hätätöiminto

Pistehitsauslaitteen ollessa avautuiminnossa (asento "I"=>asento "O") määrittää pysäytyksen turvallisesti:

- virta estynyt;

- elektrodien avaus (sylinteri tyhjennyksessä);

- automaattinen uudelleen käynnistys estynyt.



HUOMIO! TARKASTA JAKSOITTAIN TURVAPYSÄYTYKSEN OIKEANLAINEN TOIMIVUUS.

c) Jäähdytysyksikön suoja (versio AQUA)

Keskeyttää jäähdytyksen vedenpaineen puuttuessa tai laskiessa;

Keskeytyksen näkyy näytöllä AL 9 = veden puuttumisen hälytys.

VAIKUTUS: liikkeen lukittuminen, elektrodien avaus (sylinteri tyhjennyksessä); virran pysähtyminen (hitsaus estynyt).

ENNALLEENPALAUTUS: täytä jäähdytysnestettä, sammuta ja käynnistä sitten laite (katso myös luku 5.6. "jäähdytysyksikön valmistelu").

d) Yli- ja alijännitteen suoja

Keskeytyksen näkyy näytöllä AL 3 = ylijännitteen hälytys ja AL 4 = alijännitteen suoja.

VAIKUTUS: liikkeen lukittuminen, elektrodien avaus (sylinteri tyhjennyksessä); virran pysähtyminen (hitsaus estynyt).

ENNALLEENPALAUTUS: käsin ("START"-painikkeen käyttö).

e) Painike "START" (kuva C-5).

Sen käyttö on välttämätöntä hitsaustoimenpiteen ohjaamiseksi kaikissa seuraavissa tilanteissa:

- joka kerta suljettaessa yleiskatkaisin (asento "O"=>asento "I");

- joka turva- ja suojalaitteiden keskeytyksen jälkeen;

- virransyötön paluun jälkeen (sähkö- ja paineilma-), joka on aikaisemmin keskeytynyt alun katkaisun tai häiriön vuoksi;



HUOMIO! TARKASTA JAKSOITTAIN TURVALLISEN KÄYNNISTYKSEN OIKEANLAINEN TOIMIVUUS

5. ASENNUS



HUOMIO! TEE KAIKKI ASENNUKSET JA SÄHKÖ- TAI PAINELMÄKYTKENNÄT PISTEHITSAUSLAITTEEN OLLESSA EHDOTTOMASTI SAMMUTETTU JA IRROTETTU SÄHKÖVERKOSTA. AINOASTAAN ERIKOISTUNUT TAI AMMATTITAITOINEN HENKILÖ SAA SUORITTA SÄHKÖ- JA PAINELMÄKYTKENNÄT.

5.1 PAKKAUS

Poista pistehitsauslaite pakkauksesta, kokoa pakkauksessa irto-osat tässä luvussa kuvatulla tavalla (**Kuva D**).

5.2 NOSTOTAPA (Kuva E).

Pistehitsauslaite nostetaan käyttämällä kaksoisköyttä sekä koneen painon mukaan mitoitettuja koukkuja ja siihen tarkoitettuja renkaita M8.

On ehdottomasti kiellettyä sitoa pistehitsauslaite muulla kuin kuvatulla tavalla.

5.3 SIJOITUS

Varaa asennuspaikkaan riittävästi tilaa, jossa ei ole esteitä ohjauspaneelille, pääkatkaisimelle ja työalueelle pääsemiseksi turvallisesti.

Varmista, että jäähdytysilman sisääntulo- ja ulostulo aukkojen edessä i ole esteitä, tarkastamalla, ettei sisään pääse johtavaa pölyä, syövyttävää höyryä, kosteutta jne.

Aseta pistehitsauslaite tasaiselle pinnalle, jonka materiaali on yhtenäistä ja tiivistä ja sopii sen painolle (katso "tekniset tiedot") kaatumis- ja siirtymisvaarojen välttämiseksi.

5.4 VERKKOON KYTKENTÄ

5.4.1 Varoitukset

Tarkasta ennen sähkökytkentöjen tekemistä, että pistehitsauslaitteen tietokyltin tiedot vastaavat asennuspaikassa saatavilla olevaa verkon jännitettä ja taajuutta.

Pistehitsauslaite saadaan kytkeä ainoastaan virransyöttöjärjestelmään jossa on maadoitettu nolajohdin.

Suojan varmistamiseksi epäsuoran kosketuksen varalta käytä differentiaalikatkaisimia:

- Tyyppi A () yksivaiheisille koneille;

- Tyyppi B () kolmivaiheisille koneille.

- Pistehitsauslaite ei vastaa normin IEC/EN 61000-3-12 vaatimuksia.

Mikäli laite kytketään julkiseen sähköverkkoon, on asentajan tai käyttäjän vastuulla varmistaa, voidaanko pistehitsauslaite liittää siihen (kysy neuvoa tarvittaessa sähköjakeluverkon hoitajalta).

5.4.2 Pistoke ja pistorasia

Liitä sähkökaapeliin riittävällä kapasiteetilla varustettu pistoke (3P+T: käytetään vain kahta napaa: VÄLIVAIHEINEN kytkentä!) ja käytä verkkopistorasiaa, joka on suojattu sulakkeilla tai lämpömagneettiautomaattikatkaisimella; asianmukainen maadoitus liitetään syöttölinjan maadoitusjohtoon (keltavihreä).

Sulakkeiden ja lämpömagneettikatkaisijan kapasiteetti ja keskeytystoiminnon ominaisuudet ilmoitetaan kappaleessa "TEKNISET TIEDOT".

Jos verkkoon liitetään useampia pistehitsauslaitteita, syöttö on jaettava jaksottain kolmen vaiheen kesken niin, että kuormitus on tasapainossa, esim.:

pistehitsauslaite 1: syöttö L1-L2;

pistehitsauslaite 2: syöttö L2-L3;

pistehitsauslaite 3: syöttö L3-L1.



HUOMIO! Yllä olevien ohjeiden laiminlyöminen tekee valmistajan suunnitteleman turvajärjestelmän (luokka I) tehottomaksi aiheuttaen siten vakavan henkilövahinkojen (esim. sähköisku) tai aineellisten vahinkojen (esim. tulipalo) vaaran.

5.5 PAINELMAKYTKENTÄ

- Varaa paineilmalinja, jonka käyttöpaino on 8 bar.
- Kokoa suodatin-alenninryhmään yksi saatavilla olevista paineilmalitoksista asennuspaikassa oleviin liitoksiin sopimiseksi.

5.6 JÄÄHDYTYSJÄRJESTELMÄN VALMISTELU (AQUA)



HUOMIO! Täyttötoimenpiteet tehdään laitteiston ollessa sammutettu ja irrotettu sähköverkosta.

Vältä sähköjohtavien jäänestoaineen käyttöä.

Käytä vain demineralisoitua vettä.

- Avaa tyhjennysventtiili (KUVA B-11).
- Täytä säiliö demineralisoidulla vedellä suun kautta (Kuva B-9): säiliön vetoisuus = 8 l; ole varovainen, ettei vettä tule losy työn lopussa.
- Sulje säiliön korkki.
- Sulje tyhjennä venttiili.

5.7 PAINELMAPIHDIN KYTKENTÄ (kuva F)

- Liitä DINSE-pistokkeet niille tarkoitettuihin pistorasioihin.



HUOMIO! Kaapelien "dinse"-pistokkeet liitetään paneelin pistorasioihin pyörittämällä myötäpäivään: tarkasta, että kaapelien kääntäminen ei pyri löysäämään liitosta: siinä tapauksessa pyöritä kaapelien "dinse"-pistokkeita vastapäivään ennen niiden asettamista ja lukitse ne paneelille.

- Liitä kaksi ilmapistoketta niille kuuluviin pistehitsauslaitteen pistorasioihin: pieni pistoke (jäähdytysilma); iso pistoke (paineilmaruiskun ohjausilma).
- Vain version AQUA, (vesijäähdytteinen) ollessa kyseessä liitä pihdin vesiputket niille tarkoitettuihin nopeisiin pistorasioihin laitteessa noudattaen värejä: sininen putki siniseen pistorasiaan, punainen putki punaiseen pistorasiaan.
- Laita kaapelin ohjausliitin siihen tarkoitettuun pistorasiaan 14 nastaa.

5.8 KÄSIKÄYTTÖISEN PIHDIN JA STUDDER-RUISKUN LIITTÄMINEN MAADOITUSKAAPELIIN (KUVA G)

- Liitä DINSE-pistokkeet niille varattuun pistorasioihin: vain studderin varten ruisku ja maadoitus liitetään niille kuuluviin dinse-pistorasioihin, kuten laitteen painatuksessa kuvataan.
- Laita kaapelin ohjausliitin siihen tarkoitettuun pistorasiaan. Paineilman ilmanottojen liitokset eivät ole välttämättömiä.

5.9 LÄMPÖRUISKUN LIITOS MUOVIOSIEN HAKASILLA HITSAUSTA VARTEN (KUVA H)

- Irrota dinse-pistorasioista mahdollinen aikaisemmin käytetty pihti.
- Liitä ruiskun 14-nastainen liitin siihen varattuun liittimeen, kuten kuvassa H.

5.10 KAKSOISPISTEPIHDIN LIITOS

- Toimi samalla tavalla kuin paineilmapihdin kanssa käyttäen ainoastaan jäähdytysilman pistoketta.

6. HITSAUS (Pistehitsaus)

6.1 ALKUVALMISTELUT

Ennen minkäänlaisten pistehitsauslaitteiden suorittamista on välttämätöntä tehdä joukko tarkastuksia ja säädöksiä pääkatkaisimen ollessa "O" asennossa ja lukon ollessa kiinni.

- Tarkasta, että sähkökytkentä on suoritettu oikein edellä olevien ohjeiden mukaisesti.
- Tarkasta paineilman kytkentä; suorita virransyöttöohjodon kytkentä paineilma-venttiiliin, säädä paine alentajan käsinappulan kautta kunnes painemittarissa lukee välillä 4 ja 8 bar sijoittuva arvo (60 - 120 psi) suhteessa pistehitsattavan levyn paksuuteen.
- Aseta elektrodien välinen tila levyjen paksuuden mukaan; tarkasta, että käsin lähennetyt varret ja elektrodit akselilla (kärjet yhtenäiset) ovat samansuuntaiset. Jos tarpeellista, niin suorita säätö löysäämällä varsien lukitusruuvit, joita voidaan pyörittää tai siirtää molempiin suuntiin niiden akselia pitkin; säädön lopussa kiristä lukitusruuvit huolellisesti.
- Työn liikkeen säätö tapahtuu elektrodien avulla. Muista aina, että liikkeen pitää olla yli 6-8 mm suhteessa pistehitsausasettoon niin, että kappaleeseen käytetään aiotua voimakkuutta. KUVASSA I on elektrodien "standard"-asento, kun pihtiä ei käytetä.
- Käytettäessä käsihihtejä muista, että pistehitsausvaiheessa elektrodien käyttämisen voima säätö saadaan aikaiseksi kierteisen mutterin avulla (KUVA L); ruuvaa myötäpäivään (vasemmalta oikealle) lisävoimaksi voimakkuutta samassa suhteessa kuin levyjen paksuus kasvaa, valiten kuitenkin säädöt, jotka mahdollistavat pihdin sulkemisen (ja vastaavan microswitch:n toiminnan) hyvin vähäisellä vaivalla. Oikeanlainen varsien ja elektrodien asettelu on samanlainen kuin pneumaattispihdeille suunniteltu.

6.2 PARAMETRIEN SÄÄTÖ (pistehitsauksessa)

Parametrit, jotka määrittelevät hitsauspisteen halkaisijan (leikkaus) ja mekaanisen pitävyyden ovat:

- Elektrodien käyttämä voimakkuus.
- Pistehitsausvirta.
- Pistehitsauksen kesto.

Jos ei ole kokemusta, on hyvä kokeilla ensin pistehitsausta käyttämällä mittasuhteitaan ja materiaaliltaan samanlaisia peltejä kuin aiotaan käyttää työstössä.

Sovita elektrodien voimakkuus paineensäätelijän avulla, kuten luvussa 6.1 neuvotaan valitsemalla keskikorkeat arvot.

Pistehitsausvirran ja -ajan parametrit säädetään automaattisesti valitsemalla hitsattavien peltien paksuus näppäimillä (kuva + / -). On mahdollista korjata pisteen aikaa suhteessa standardin arvoon (DEFAULT) etukäteen asetettujen rajojen puitteissa käyttäen näppäintä (kuva kuvassa C-2).

Aseta pulssaus [] joutuessa pistehitsaamaan peltejä, jotka ovat paksuudeltaan

0.8+1.2mm ja korkea myötöraja.

Pulssausjakso on automaattinen eikä sitä tarvitse säätää.

TÄRKEÄÄ: Jos valittu paksuus "välkyy", se tarkoittaa, että default-pistehitsausvirta **AUTO**, tai alunperin ohjelmoitu, on riittämätön pisteen tekemiseksi kunnolla; ohjelmoi

uudelleen pistehitsauslaite maksimivirralla yhteensopivasti asennuspaikan tehon kanssa (katso luku 4.2.1): korkeat pistehitsausvirrat yhdessä lyhyempiin aikoihin antavat paremman pisteen ominaisuudet.

Suositteluaan pistehitsauksen tekemistä asettaen testikappale vetokokeeseen, aiheutetaan pisteen ytimen poisveto toisesta pellistä.

6.3 MENETTELY



6.3.1 PAINELMAPIHTI

- Lähellevientaika (SQUEEZE TIME) on automaattinen, arvo vaihtelee valitun peltin paksuuden mukaan.
- Aseta elektrodi yhdelle kahdesta pistehitsattavasta pellistä.
- paina pihdin käsihihteillä olevaa painiketta saaden aikaan:
 - a) Peltien sulkeutuminen elektrodien väliin etukäteen asetulla voimalla (sylinterin käyttö).
 - b) Esiasetetun hitsausvirran kulku asetetun ajan merkitään kuvan syttyimisellä ja sammumisella
- Löysää painike muutaman hetken kuluttua kuvan sammumisesta (hitsauksen loppu); tämä viivästys (pidätys) antaa pisteelle paremmat mekaaniset ominaisuudet.



6.3.2 KÄSIKÄYTTÖISET PIHDIT

- Laita alempi elektrodi pistehitsattavalle pellille.
- Käytä pihdin ylävipua työn päätteeksi saaden aikaan:
 - a) Peltien sulkeutuminen elektrodien väliin etukäteen asetulla voimalla.
 - b) Esiasetetun hitsausvirran kulku asetetun ajan merkitään kuvan syttyimisellä ja sammumisella
- Löysää pihdin vipu muutaman hetken kuluttua kuvan sammumisesta (hitsauksen loppu); tämä viivästys (pidätys) antaa pisteelle paremmat mekaaniset ominaisuudet.



6.3.3 STUDDER-RUISKU



HUOMIO!

- Työvälineiden kiinnittämiseksi tai purkamiseksi ruiskun teräpäästä käytä kahta kiinteää kuusioavainta niin, että itse teräpään pyöriminen estyy.
- Jos työskennellään ovilla tai moottorinsuojuksilla, on pakollista liittää maadoitustanko lähelle pistehitsattavaa aluetta (pitkät virrankulut vähentävät pisteen tehokkuutta) näihin kahteen osaan, jotta estetään virrankulku saranoiden kautta.

6.3.4 Maadoituskaapelin liitos

- a) Puhdista pelti mahdollisimman läheltä tehtävää pistettä maadoitustangon kosketusaluetta vastaavalta alalta.
- b1) Kiinnitä kuparitanko peltin pinnalle käyttäen NIVELLETTYÄ PIHTIÄ (malli hitsauksia varten).
Vaihtoehtoisesti toimintatavalle "b1" (käytännön vaikeus) käytä ratkaisua:
b2) Pistehitsaa aluslevy etukäteen valmistellun peltin pinnalle; vie aluslevy kuparitangon aukosta ja lukitse se varusteissa olevalla liittimellä.

Aluslevyn pistehitsaus maadoituspääteen kiinnittämiseksi

Kokoa ruiskun teräpäähän siihen varattu elektrodi (ASENTO 9, kuva M) ja laita siihen aluslevy (ASENTO 13, kuva M).

Aseta aluslevy valitulle alueelle. Laita maadoituspääte kosketuksiin samalla alueella, paina ruiskun painiketta käynnistäen aluslevyn hitsaus, jolla tehdään edellä kuvattu kiinnitys.

Ruuvien, aluslaattojen, nauhojen, niittien pistehitsaus

Laita elektrodin ruiskuun pistehitsattava osa ja aseta se pellille haluttuun kohtaan; paina ruiskun painiketta: löysää painike vasta asetetun ajan kuluttua.

Peltien pistehitsaaminen vain yhdeltä puolelta

Koko ruiskun teräpäähän elektrodi (ASENTO 6, kuva M) painamalla pistehitsattavaa aluetta. Käytä ruiskun painiketta, löysää painike vasta asetetun ajan kuluttua.



HUOMIO!

Peltin maksimi pistehitsattava paksuus ainoastaan yhdeltä puolelta: 1+1 mm. Tämä pistehitsaus ei ole sallittu autonkorien kantavissa rakenteissa.

Peltien oikeanlaisten pistehitsausalustosten saamiseksi on välttämätöntä suorittaa muutamia tärkeitä varoimenpiteitä:

- 1 - Virheetön maadoitusliitos.
- 2 - Kaksi pistehitsattavaa osaa on puhdistettava mahdollisista lakoista, rasvasta ja öljystä.
- 3 - Pistehitsattavien osien on kosketettava toisiaan ilman rautaa välissä, tarvittaessa purista työkalulla, älä ruiskulla. Liian kova painaminen aiheuttaa huonoja tuloksia.
- 4 - Ylemmän kappaleen paksuus ei saa ylittää 1 mm.
- 5 - Elektrodin pään on oltava halkaisijaltaan 2,5 mm.
- 6 - Kiristä hyvin mutteri, joka kiinnittää elektrodin ja tarkasta, että hitsauskaapeleiden liittimet on lukittu.
- 7 - Aseta elektrodi kevyellä voimalla pistehitsattaessa (3+4 kg). Paina painiketta ja anna pistehitsausajan kulua, loitonna ruisku vasta sitten.
- 8 - Älä loitonna koskaan yli 30 cm maadoituksen kiinnityskohdasta.

Erikoisaluslevyjen pistehitsaus ja veto samanaikaisesti

Tämä toiminto tehdään kokoamalla ja kiristämällä teräpää pohjaan asti (ASENTO 4, kuva M) poisvetolaitteen runkoon (ASENTO 1, kuva M), kiinnittä ja kiristä pohjaan asti poisvetolaitteen toinen pää ruiskulla (kuva I). Laita erikoisaluslevy (ASENTO 14, kuva M) teräpäähän (ASENTO 4, kuva M) lukitsemalla se siihen tarkoitettuihin ruuvilla (kuva M). Pistehitsaa se halutulle alueelle säätäen pistehitsauslaite, kuten aluslevyjen pistehitsausta varten ja aloita veto. Pyöritä lopuksi vetolaitetta 90° aluslevyn irrottamiseksi, jolloin se voidaan pistehitsata uudelleen uuteen asentoon.

Peltien lämmitys ja pusku

Tässä toimintatavassa TIMER on pois käytössä.

Toimenpiteiden kesto tehdään siis käsin, koska sen määrittää ruiskun painikkeen puristus aika.

Virran voimakkuus säätöy automaattisesti valitun peltin paksuuden mukaan. Kokoa hiilielektrodi (ASENTO 12, KUVA M) ruiskun teräpäähän lukitsemalla se renkaalla. Kosketa hiilielektrodilla aikaisemmin puhdistettua aluetta ja työnä ruiskun painiketta. Liiku ulkoa sisälle päin pyörittäällä liikkeellä niin, että pelti lämpeää ja raaiustessaan palaa alkuperäiseen asentoonsa. Jotta vältetään peltin liiallinen päästö, käsittele pieniä alueita ja heti toimenpiteen perään käytä sillä kosteaa pyyhettä niin, että käsitelty alue jäähtyy.



Peltien pusku

Tässä asennossa työskenneltäessä sopivalla elektrodilla voidaan tasoittaa peltejä, joissa on paikallisia epämuodostumia.

Katkonainen pistehitsaus

Tämä toiminto sopii pienten suorakulmaisten peltien pistehitsaukseen ruosteesta johtuvien reikien peittämiseksi tai muista syistä.

Laita sopiva elektrodi (ASENTO 5, kuva M) teräpäähän, kiristä huolellisesti kiinnitysrenkas. Puhdista haluttu alue ja varmista, että pistehitsattavaksi aiottava peltikappale on puhdas eikä siinä ole rasvaa tai lakkaa.

Aseta kappale ja laita sille elektrodi, paina ja pidä sitten painettuna ruiskun painike, etene rytmisissä pistehitsauslaitteen työ-/taukoajien mukaan.

HUOM.: Paina työn aikana kevyesti (3+4 kg), työskentele ihanteellisen etäisyyden mukaan 2+3 mm uuden hitsattavan kappaleen reunasta.

Hyvien tulosten saamiseksi:

- 1 - Älä loitonna yli 30 cm maadoituksen kiinnityskohdasta.
- 2 - Käytä päällyspeltejä, jotka ovat paksuudeltaan maksimissaan 0,8 mm ja mielellään ruostumattomasta teräksestä.
- 3 - Rytmitä etenemisliike pistehitsauslaitteen saneleman tahdin mukaan. Etene tauon aikana, pysähdy pistehitsauksen aikana.

Varusteissa olevan vetolaitteen käyttö (ASENTO 1, kuva M)

Aluslevyjen kiinnitys ja veto

Tämä tehdään kokoamalla ja kiristämällä teräpää (ASENTO 3, kuva I) elektrodin runkoon (ASENTO 1, kuva M). Kiinnitä aiemmin kuvatulla tavalla pistehitsattu aluslevy (ASENTO 13, kuva M) ja aloita veto. Pyöritä lopuksi vetolaitetta 90° ja irrota aluslevy.

Piikkien kiinnitys ja veto

Tämä tehdään kokoamalla ja kiristämällä teräpää (ASENTO 2, kuva M) elektrodin runkoon (ASENTO 1, kuva M). Vie aiemmin kuvatulla tavalla pistehitsattu piikki sisään (ASENTO 15-16, kuva M) teräpäähän (ASENTO 1, kuva M) pitäen itse pääte vedettynä kohti vetolaitetta (ASENTO 2, kuva M). Sisäänviennin päätyttyä löysää teräpää ja aloita veto. Vedä lopuksi teräpäästä vasaraa kohti piikin läpivetämiseksi.

STUDDER TOUCH

Studdervoidaan toimittaa versiona, jossa ei ole painiketta.

Pistehitsaus tapahtuu yksinkertaisesti laittamalla työkalu hitsattavalle kappaleelle, joka on liitetty maadoituskapeliin: muutama hetken kuluttua laite tunnistaa kosketuksen ja käynnistää pisteen automaattisesti.



HUOMIO: VÄLTÄ STUDDERIN ASETTAMISTA KAPPALEELLE, ELLET AIO KÄYNNISTÄÄ HITSAUSTA!

6.4 LÄMPÖRUISKU MUOVIN HAKASILLA HITSAUSTA VARTEN (PLASTIC REPAIR GUN)



HUOMIO! NOUDATA TARKASTI YLEISIÄ TURVALLISUUTEEN LIITTYVIÄ MÄÄRÄYKSIÄ VASTUSHITSAUksesta. NE OVAT TÄMÄN OHJEKIRJAN ALUSSA JA KOSKEVAT TÄTÄ TYÖKALUA.

ERITYISESTI:

- VARO HAKASIA, JOTKA VOIVAT SAAVUTTA 200°C LÄMPÖTILAN, KUN TYÖKALUSSA ON VIRTAA!
- ÄLÄ KOSKE HAKASIIN ILMAN ASIANMUKAISIA SUOJIA.
- KÄYTÄ TYÖHÖN SOPIVIA SUOJAKÄSINEITÄ JA -VARUSTEITA.
- SUOJAA SILMÄT ASIANMUKAISILLA SUOJALASEILLA.
- ÄLÄ KÄYTÄ TYÖKALUA SYTTYVIEN AINEIDEN LÄHELLÄ.
- KÄYTÄ TYÖKALUA AINOASTAAN PUSKURIEN KORJAUKSEEN.

Käyttötapa:

- Valitse työhön sopiva hakanen ja laita se ruiskuun (kuva S).



Käytä "U"-hakasta (aallotettu) pienten halkeamien korjaamiseksi.



Käytä "V"-hakasta kulmiin.



Käytä "W"-hakasta (mutkikas) suurempien halkeamien korjaamiseksi.

- Säädä "Power" ohjauspaneelilta hitsattavan muovin paksuuden mukaan. Asennossa "AUTO" näyttöruutu näyttää keskitason "03", joka sopii noin 5 mm:n paksuuksille.
- Paina ruiskun painiketta ja esilämmitä hakasta muutaman sekunnin ilmassa ja laita se sitten hitaasti korjattavaan halkeamaan (kuva T).
- Löysää painike pitäen hakanen asennossa kunnes se jäähtyy
- Siirrä ruiskua hellästi niin, että hakanen jää muoviiin
- Toista toimenpide muiden hakasten kanssa asettaen ne pitkin leikkausta toisistaan etäisyydelle, joka on välillä 1 ja 3 cm.
- Leikkaa pihdillä hakasen jalat, jotka tulevat ulos muovista.
- Tasoita korjattu leikkaus kuumilla kierukoilla 

7. HUOLTO



HUOMIO! ENNEN HUOLTOTOIMENPITEITÄ VARMISTA, ETTÄ PISTEHITSAUSLAITE ON SAMMUTETTU JA IRTIKYTKETTY SÄHKÖVERKOSTA. On välttämätöntä lukita katkaisin asentoon "O" varusteissa olevalla lukolla.

7.1 TAVALLINEN HUOLTO

KÄYTTÄJÄ VOI TEHDÄ TAVALLISET HUOLTOTOIMENPITEET.

- elektrodin pään halkaisijan ja profiilin sovitus/ennalleenpalautus;
- elektrodien ja varsien vaihto;
- elektrodien linjauksen tarkastus;
- kaapelien ja pihdin jäähdytyksen tarkastus;
- paineilman sisääntulosuodattimen tiivistymän tyhjennys.
- tarkasta pistehitsauslaitteen ja pihdin virtakaapelin eheys

VAIN AQUA versiolle (ilmajäähdytteinen):

- tarkasta jaksottain jäähdytysnesteen taso säiliössä.
- tarkasta jaksottain, ettei ole minkäänlaisia vesivuotoja.

7.2 ERIKOISHUOLTO

AINOASTAAN SÄHKÖMEKANIikka-ALAN ASiantuntija tai ammattilainen saa suorittaa ERIKOISHUOLTOTOIMENPITEET



HUOMIO! ENNEN PISTEHITSAUSLAITTEEN TAI PIHDIN PANEELIN POISTAMISTA JA SEN SISÄLLÄ KOSKEMISTA VARMISTA, ETTÄ PISTEHITSAUSLAITE ON SAMMUTETTU JA IRTIKYTKETTY SÄHKÖ- JA PAINELMAVERKOSTA (jos mukana).

Mahdolliset tarkastukset jännitteisen pistehitsauslaitteen sisällä voivat aiheuttaa vakavan sähköiskun johtuen suorasta kosketuksesta jännitteisten osien kanssa ja/tai vaurioita johtuen kosketuksesta liikkuvien osien kanssa.

Tarkasta jaksottain ja joka tapauksessa käyttöiheyden ja ympäristön olosuhteiden mukaan pistehitsauslaitteen ja pihdin sisäpuoli muuntajalle, valodiodimoduulille, virransyöttöliitinkotelolle jne. kertyneen pölyn ja metallihiukkasten poistamiseksi kuivalla paineilmasuihkulla (max. 5 bar).

Vältä paineilmasuihkun suuntaamista elektronisille korteille; huolehdi niiden mahdollisesta puhdistuksesta hyvin pehmeällä harjalla tai soveltuvilla liuottimilla. Samalla:

- tarkasta, että kaapeloinneissa ei ole vaurioita eristyksessä tai hapettuneita ja löystyneitä liitoksia.
- tarkasta, että muuntajan toisiopiirin liitosruuvit ulostulotankoihin / -punoksiin on hyvin kiristetty eikä niissä ole merkkejä hapettumisesta tai ylikuumentumisesta.

7.2.1 Toimenpiteet vesijäähdytyslaitteelle (vain vesiolle AQUA)

Mikäli sattuu:

- liiallinen tarve palauttaa säiliön veden taso ennalleen;
- liian tiheä hälytyksen 9 keskeytys;
- veden vuotoja;
- kannattaa tarkastaa mahdolliset ongelmat, jotka voivat olla jäähdytysjärjestelmän sisällä.
- Katso aina kohta 7.2 yleisiä tietoja varten ja etene pistehitsauslaitteen irtikytkennän jälkeen sähköverkosta sivupaneelin poistamiseen (KUVA N).
- Tarkasta, että kytkennöissä tai putkistoissa ole vuotoja. Mikäli vettä vuotaa, vaihda vaurioitunut osa. Poista vedenjäännökset, jotka ovat mahdollisesti vuotaneet huollon aikana ja sulje sivupaneeli uudelleen.
- Palauta sitten pistehitsauslaite ennalleen hyödyntäen siihen kuuluvia luvussa 6 (Pistehitsaus) annettuja tietoja.

8. VIANETSINTÄ

JOS TOIMINTA ON EPÄTÄYDELLISTÄ JA ENNEN JÄRJESTELISEMPIEN TARKASTUSTEN TEKEMISTÄ TAI YHTEYDEN OTTAMISTA PALVELUPISTEESEEN, TARKASTA, ETTÄ:

- pistehitsauslaitteen yleiskatkaisimen ollessa suljettu (asento "1") näyttö on päällä; mikäli näin ei ole, vika on virransyöttölinjassa (kaapelit, pistorasia ja pistoke, sulakkeet, jännitteen liiallinen putoaminen jne.).
- Näytöllä ei näy hälytysviestejä (katso TAUL. 2): hälytyksen lakattua paina "START" pistehitsauslaitteen käynnistämiseksi uudelleen; tarkasta jäähdytysnesteen oikeanlainen kierto ja mahdollisesti vähennä työjakson pulssitusuhdetta.
- Toissijaiseen piiriin kuuluvat osat (varrenkannattimien liitokset - varret - elektrodien kannattimet - kaapelit) eivät ole tehottomia löystyneiden ruuvien tai hapettumien takia.
- Hitsausparametrit ovat suoritettavaan työhön sopivat.
- Huollon ja korjauksen jälkeen palauta ennalleen liitokset ja kaapeloinnit niin kuin ne olivat alunperin huolehtien, että ne eivät pääse kosketuksiin liikkuvien osien ja kovasti kuumenevien osien kanssa. Niputa kaikki johtimet alkuperäisellä tavalla huolehtien, että pidät hyvin erillään niiden välillä korkeajännitteiset ensiöpiirin liitokset matalajännitteisistä toisiopiirin liitoksista.
- Käytä alkuperäisiä aluslevyjä ja ruuveja rungon sulkemiseksi.

	str.
1. ZÁKLADNÍ BEZPEČNOSTNÍ POKYNY PRO ODPOROVÉ SVAŘOVÁNÍ	90
2. ÚVOD A ZÁKLADNÍ POPIS	91
2.1 ÚVOD	91
2.2 STANDARDNÍ PŘÍSLUŠENSTVÍ	91
2.3 VOLITELNÉ PŘÍSLUŠENSTVÍ DODÁVANÉ NA PŘÁNÍ	91
3. TECHNICKÉ ÚDAJE	91
3.1 IDENTIFIKAČNÍ ŠTÍTEK (Obr. A)	91
3.2 DALŠÍ TECHNICKÉ ÚDAJE	91
3.2.1 Bodovačka	91
3.2.2 Chladicí jednotka (GRA)	91
4. POPIS BODOVAČKY	91
4.1 SESTAVA BODOVAČKY A JEJÍ HLAVNÍ SOUČÁSTI (obr. B)	91
4.2 OVLÁDACÍ A NASTAVOVACÍ PRVKY	91
4.2.1 Ovládací panel (Obr. C)	91
4.2.2 Jednotka regulátoru tlaku a tlakoměru (obr. B-8)	92
4.3 BEZPEČNOSTNÍ FUNKCE A FUNKCE VZÁJEMNÉHO BLOKOVÁNÍ	92
4.3.1 Ochrany a alarmy (TAB. 2)	92
5. INSTALACE	92
5.1 MONTÁŽ	92
5.2 ZPŮSOB ZVEDÁNÍ (Obr. E)	92
5.3 UMÍSTĚNÍ	92
5.4 PŘIPOJENÍ DO SÍTĚ	92
5.4.1 Upozornění	92
5.4.2 Zástrčka a zásuvka	93
5.5 PŘIPOJENÍ K PNEUMATICKÉMU ROZVODU	93
5.6 PŘÍPRAVA CHLADICÍ JEDNOTKY (AQUA)	93
5.7 PŘIPOJENÍ PNEUMATICKÝCH KLEŠTÍ (Obr. F)	93
5.8 PŘIPOJENÍ MANUÁLNÍCH KLEŠTÍ A PISTOLE STUDDER SE ZEMNICÍM KABLEM (OBR. G)	93
5.9 PŘIPOJENÍ TEPELNÉ PISTOLE PRO SVAŘOVÁNÍ PLASTOVÝCH SOUČÁSTÍ S POUŽITÍM SPON (OBR. H)	93
5.10 ZAPOJENÍ DVOUBODOVÝCH KLEŠTÍ	93
6. SVAŘOVÁNÍ (Bodování)	93
6.1 PŘÍPRAVNÉ ÚKONY	93
6.2 NASTAVENÍ PARAMETRŮ (bodování)	93
6.3 PRACOVNÍ POSTUP	93
6.3.1 PNEUMATICKÉ KLEŠTĚ	93
6.3.2 MANUÁLNÍ KLEŠTĚ	93
6.3.3 PISTOLE STUDDER	93
6.3.4 Připojení zemnicího kabelu	93
6.4 TEPELNÁ PISTOLE PRO SVAŘOVÁNÍ PLASTOVÝCH SOUČÁSTÍ S POUŽITÍM SPON (PLASTIC REPAIR GUN)	94
7. ÚDRŽBA	94
7.1 ŘÁDNÁ ÚDRŽBA	94
7.2 MIMOŘÁDNÁ ÚDRŽBA	94
7.2.1 Zásahy na jednotce vodního chlazení (pouze verze AQUA)	94
8. ODSTRAŇOVÁNÍ PORUCH	94

ZAŘÍZENÍ PRO ODPOROVÉ SVAŘOVÁNÍ PRO PRŮMYSLOVÉ A PROFESIONÁLNÍ POUŽITÍ.

Poznámka: V následujícím textu bude použit výraz „bodovačka“ na označení bodovacího svařovacího přístroje.

1. ZÁKLADNÍ BEZPEČNOSTNÍ POKYNY PRO ODPOROVÉ SVAŘOVÁNÍ

Operátor musí být dostatečně vyškolen k bezpečnému použití bodovačky a musí být informován o rizicích spojených s postupy při svařování obloukem, o příslušných ochranných opatřeních a o postupech v nouzovém stavu. Bodovačka (pouze u verzí s aktivací prostřednictvím pneumotoru) je vybavena hlavním vypínačem s funkcí nouzového stavu, vybaveným visacím zámekem pro jeho zajištění v poloze „O“ (vypnut).

Klíč od visacího zámku musí být odevzdán výhradně pracovníkovi obsluhy, který je zkušenský nebo byl vyškolen ohledně přidělených úkolů a ohledně nebezpečí souvisejících s tímto svařovacím postupem nebo s nedbalým použitím bodovačky.

V případě nepřítomnosti obsluhy musí být hlavní vypínač zajištěn v poloze „O“ zavřeným visacím zámekem bez klíče.



- Vykonejte elektrickou instalaci v souladu s platnými předpisy a zákony pro zabránění úrazům.
- Bodovačka musí být připojena výhradně k napájecímu systému s uzemněným nulovým vodičem.
- Ujistěte se, že je napájecí zásuvka řádně připojena k ochrannému zemnicímu vodiči.
- Nepoužívejte kabely s poškozenou izolací nebo s uvolněnými spoji.
- Bodovačku používejte v prostředí s teplotou vzduchu od 5°C do 40°C při relativní vlhkosti 50%, až po teploty od 40°C a 90% pro teploty až do 20°C.
- Nepoužívejte bodovačku ve vlhkém, mokřem prostředí nebo za deště.
- Zapojení svařovacích kabelů a jakýkoli úkon řádné údržby na ramenech a/ nebo elektrodách musí být proveden při vypnuté bodovačce, odpojené od rozvodu elektrického a pneumatického (je-li součástí) napájení. U bodovaček aktivovaných prostřednictvím pneumotoru je třeba zajistit hlavní vypínač v poloze „O“ visacím zámekem z příslušenství.
- Stejný postup je třeba dodržet také při připojování k rozvodu vody nebo k chladicí jednotce s uzavřeným okruhem (bodovačky chlazené vodou) a v každém případě pro úkony oprav (mimořádná údržba).
- U bodovaček aktivovaných prostřednictvím pneumotoru je třeba zajistit hlavní vypínač v poloze „O“ visacím zámekem z příslušenství.
- Stejný postup je třeba dodržet také při připojování k rozvodu vody nebo k chladicí jednotce s uzavřeným okruhem (bodovačky chlazené vodou) a v každém případě pro úkony oprav (mimořádná údržba).
- Je zakázáno používat zařízení v prostředích s prostory klasifikovanými jako prostory s rizikem výbuchu z důvodu přítomnosti plynů, prachů nebo aerosolů.



- Nesvařujte na nádobách, zásobnících nebo potrubích, které obsahují nebo obsahovaly zápalné kapalné nebo plynné produkty.
- Vyhnete se činnosti na materiálech vyčištěných chlorovými rozpouštědly nebo svařování v blízkosti jmenovaných látek.
- Nesvařujte na zásobnících pod tlakem.
- Odstraňte z pracovního prostoru všechny zápalné látky (např. dřevo, papír, hadry, atd.)
- Právě svařený díl nechte ochladit! Neumísťujte jej do blízkosti zápalných látek.
- Zabezpečte vhodnou výměnu vzduchu nebo prostředky pro odstraňování kouře vznikající při svařování z blízkosti elektrod; vyhodnocování mezních hodnot expozice vůči kouři vznikajícímu při svařování v závislosti na jeho složení, koncentraci a délce samotné expozice vyžaduje systematický přístup.



- Pokaždé si chraňte oči příslušnými ochrannými brýlemi.

- Použijte ochranné rukavice a další osobní ochranné prostředky, vhodné pro pracovní činnosti s odporovým svařováním.
- Hlučnost: Když je v případě mimořádně intenzivních operací svařování hodnota denní hladiny osobní expozice hluku (LEP,d) rovna 85db(A) nebo tuto hodnotu převyšuje, je povinné používat vhodné osobní ochranné prostředky.



- Průchod svařovacího proudu způsobuje vznik elektromagnetických polí (EMF) v okolí svařovacího obvodu.

Elektromagnetická pole mohou ovlivňovat činnost některých zdravotních zařízení (např. pacemakerů, respirátorů, kovových protéz apod.). Proto je třeba přijmout náležitá ochranná opatření vůči nositelům těchto zařízení. Například zakázat jejich přístup do prostoru použití bodovačky. Tato bodovačka vyhovuje požadavkům technického standardu výrobku určeného pro výhradní použití v průmyslovém prostředí, k profesionálním účelům. Dodržení základních mezních hodnot týkajících se lidské expozice vůči elektromagnetickým polím není v domácím prostředí zaručeno.

Obsluha musí používat následující postupy, aby snížila expozici vůči elektromagnetickým polím:

- Připevnit oba bodovací kabely (jsou-li součástí) společně co nejbližší.
- Udržovat hlavu a trup co nejdále od bodovacího obvodu.
- Nikdy si neovíjet bodovací kabely (sou-li součástí) kolem těla.
- Nesvařovat s tělem nacházejícím se uprostřed bodovacího obvodu. Udržovat oba kabely na stejné straně těla.
- Připojit zemnicí kabel bodovacího proudu (je-li součástí) k dílu určenému k bodování, co nejbližší k realizovanému spoji.
- Neprovádět bodování v blízkosti bodovačky ani na ní nesedět a neopírat se o ni (minimální vzdálenost: 50cm).
- Nenechávat feromagnetické předměty v blízkosti bodovacího obvodu.
- Minimální vzdálenost:
 - d= 3cm, f= 50cm (obr. O);
 - d= 3cm, f= 50cm (obr. P);
 - d= 30cm, (obr. Q);
 - d= 20cm, (obr. R) Studder.



- Zařízení třídy A:

Tato bodovačka vyhovuje požadavkům technického standardu výrobku určeného pro výhradní použití v průmyslovém prostředí, k profesionálním účelům.

Není zajištěna elektromagnetická kompatibilita v domácích budovách a v budovách přímo připojených k napájecí síti nízkého napětí, která zásobuje budovy pro domácí použití.

URČENÉ POUŽITÍ

Toto zařízení bylo navrženo pro výhradní použití v karosárně na opravu automobilů: Musí být používáno pro bodování jednoho nebo více ocelových plechů s nízkým obsahem uhlíku, různých tvarů a rozměrů, v závislosti na potřebném obrábění.



ZBYTKOVÁ RIZIKA
RIZIKO PŘITLAČENÍ HORNÍCH KONČETIN
NEPŘIBLIŽUJTE RUCE K POHYBUJÍCÍM SE SOUČÁSTEM!

Režim činnosti bodovačky a různorodost tvarů a rozměrů obráběného dílu brání realizaci integrální ochrany proti nebezpečí přitlačení horních končetin: prstů, ruky a předloktí.

Riziko musí být sníženo přijetím vhodných preventivních opatření:

- Obsluha musí být tvořena zkušeným personálem nebo personálem vyškoleným ohledně procesu odporového svařování s tímto druhem zařízení.
- Musí být provedeno vyhodnocení rizika pro každý druh prováděné pracovní činnosti; je třeba připravit zařízení a masky sloužící k držení a

vedení obráběného dílu kvůli oddálení rukou od nebezpečného prostoru odpovídajícího elektrodám.

- V případě použití přenosné bodovačky: Pevně uchopte kleště, tak, že umístíte obě ruce na příslušné rukojeti; udržujte vždy ruce v dostatečné vzdálenosti od elektrod.
- Pokaždé, když to tvar dílu umožňuje, je třeba seřadit vzdálenost elektrod tak, aby nedošlo k překročení dráhy 6 mm.
- Zabraňte tomu, aby s bodovačkou pracovalo více osob současně.
- Musí být zabráněno přístupu cizích osob do pracovního prostoru.
- Nenechávejte bodovačku bez dozoru: V takovém případě je povinné odpojit ji od napájecí sítě; u bodovaček aktivovaných prostřednictvím pneomotoru přepněte hlavní vypínač do polohy „O“ a zajistěte jej visacím zámekem z příslušenství; klíč musí být uschován u odpovědného vedoucího.
- Používejte výhradně elektrody určené pro daný stroj (viz seznam náhradních dílů) bez změny jejich tvaru.

RIZIKO POPÁLENÍ

Některé součásti bodovačky (elektrody - ramena a přilehlé plochy) mohou dosahovat teploty vyšší než 65°C; je třeba používat vhodný ochranný oděv. Dříve, než se dotknete právě svařeného dílu, nechte jej ochladit!

RIZIKO PŘEVŘÁCENÍ A PÁDU

- Umístěte bodovačku na vodorovný povrch s nosností odpovídající její hmotnosti; připevněte ji k úložné ploše (je-li to vyžadováno v části „INSTALACE“ tohoto návodu). V opačném případě, na nakloněné nebo nesouvislé podlaze nebo na pohyblivých úložných plochách, existuje riziko převrácení.
- Je zakázáno zvedání bodovačky s výjimkou případu, kdy je to výhradně uvedeno v části „INSTALACE“ tohoto návodu.
- V případě použití zařízení s vozíkem: Před přemístěním zařízení do jiného pracovního prostoru odpojte bodovačku od elektrického a pneumatického (je-li součástí) napájení. Věnujte pozornost překážkám a nerovnostem terénu (například kabely a trubky).

NEVHODNÉ POUŽITÍ

Použití bodovačky pro jakýkoli jiný druh pracovní činnosti, než pro který je určena (viz URČENÉ POUŽITÍ), je nebezpečné.



OCHRANY A OCHRANNÉ KRYTY

Před připojením bodovačky k napájecí síti se ochranné kryty a pohyblivé součásti obalu bodovačky musí nacházet v předepsané poloze.

UPOZORNĚNÍ! Jakýkoli manuální zásah do přístupných pohyblivých součástí bodovačky, například:

- Výměna nebo údržba elektrod
- Nastavení polohy ramen nebo elektrod

MUSÍ BYT PROVEDENO PŘI VYPNUTÉ BODOVAČCE, ODPOJENÉ OD ELEKTRICKÉHO A PNEUMATICKÉHO (JE-LI SOUČÁSTÍ) NAPÁJENÍ.

HLAVNÍ VYPÍNAČ ZAJIŠTĚNÝ V POLOZE „O“ ZAVŘENÝM VISACÍM ZÁMCKEM A VYTAŽENÝM KLÍČEM u modelů s aktivací prostřednictvím PNEUMOTORU.

SKLADOVÁNÍ

- Umístěte zařízení a jeho příslušenství (s obalem nebo bez obalu) do uzavřených místností.
 - Relativní vlhkost vzduchu nesmí přesáhnout 80%.
 - Teplota prostředí se musí nacházet v rozsahu od -15°C do 45°C.
- V případě, že je stroj vybaven jednotkou vodního chlazení a pracuje v prostředí s teplotou nižší než 0°C: Přidejte nemrznoucí kapalinu nebo úplně vyprázdněte rozvod vody a zásobník na vodu.
- Pokaždé používejte vhodná opatření pro ochranu zařízení před vlhkostí, špinou a korozi.

2. ÚVOD A ZÁKLADNÍ POPIS

2.1 ÚVOD

Přenosné svařovací zařízení pro odporové svařování („bodovací svařovací přístroj“ nebo zkráceně „bodovačka“) s digitálním ovládním prostřednictvím mikroprocesoru. Je vybaveno rychlospojky pro svařovací kabely, usnadňuje okamžitou možnost výměny příslušenství, čímž umožňuje realizaci mnoha druhů bodovacích pracovních činností na plechách za tepla, zejména v karosárnách a v oborech s obdobnými pracovními činnostmi.

Bodovačka je k dispozici ve dvou verzích:

- verze chlazená vzduchem - „A.F.“
- verze chlazená vzduchem a vodou (kleště) - „AQUA“

K hlavním vlastnostem patří:

- automatická volba svařovacích parametrů;
- automatická identifikace vloženého nástroje;
- automatické ovládání a časově vymezené vypnutí chlazení vzduchem (i vodou, je-li součástí);
- volba optimálního bodovacího proudu v závislosti na výkonu sítě, který je k dispozici;
- omezení síťového nadproudu při zapnutí (kontrola zapínacího cosφ);
- podsvícený LCD displej pro zobrazování ovládacích příkazů a nastavených parametrů;

Bodovačka může být použita na železných plechách s nízkým obsahem uhlíku a na plechách s pozinkovaného železa.

2.2 STANDARDNÍ PŘÍSLUŠENSTVÍ

- Kleště s pneumatickým ovládním se vzduchem chlazenými kabely (ramena 120 mm a standardní elektrody); verze A.F.
- Kleště s pneumatickým ovládním s vodou chlazenými kabely (ramena 120 mm); verze AQUA;
- Jednotka vodního chlazení s uzavřeným okruhem: VERZE AQUA;
- Jednotka reduktoru tlaku-filtru s tlakoměrem a s elektrickým ventilem (přívod stlačeného vzduchu);
- Integrovaný vozík;

2.3 VOLITELNÉ PŘÍSLUŠENSTVÍ DODÁVANÉ NA PŘÁNÍ

- Dvojice ramen s elektrodami s odlišnou délkou a/nebo tvarem pro vzduchem/vodou chlazené pneumatické kleště (viz seznam náhradních dílů).
- Kleště s manuálním ovládním, vybavené dvojicí kabelů.
- Dvojice ramen s elektrodami s odlišnou délkou a/nebo tvarem pro manuálně ovládané kleště (viz seznam náhradních dílů).
- Kleště ve tvaru „C“ s manuálním ovládním, s kabely.
- Kompletní sada Studder s odděleným zemnicím kabelem a zásuvkou na příslušenství.
- Vzduchem chlazené dvoubodové kleště, s kabely.
- Sada Studder bez spouště, se zemnicím kabelem (slouží ke kontaktnímu svařování bez použití tlačítka).

- Tepelná pistole pro svařování plastových součástí prostřednictvím spon.
- Spony pro tepelnou pistoli (viz seznam náhradních dílů).
- Sada opěrného sloupu a odlehčovače hmotnosti kleští.

3. TECHNICKÉ ÚDAJE

3.1 IDENTIFIKAČNÍ ŠTÍTEK (Obr. A)

Hlavní údaje týkající se použití a vlastností bodovačky jsou shrnuty na identifikačním štítku a jejich význam je následující:

- 1 - Počet fází a frekvence napájecího vedení.
- 2 - Napájecí napětí.
- 3 - Výkon sítě v permanentním režimu (100%).
- 4 - Jmenovitý výkon sítě se zatěžovatelem 50%.
- 5 - Maximální napětí naprázdno na elektrodách.
- 6 - Maximální proud se zkratovanými elektrodami.
- 7 - Proud na sekundárním vinutí v permanentním režimu (100%).
- 8 - Rozchod a délka ramen (standardních).
- 9 - Maximální síla působící na elektrody.
- 10 - Jmenovitý tlak zdroje stlačeného vzduchu.
- 11 - Tlak zdroje stlačeného vzduchu, potřebný pro dosažení maximální síly působící na elektrody.
- 12 - Průtok chladicí vody.
- 13 - Pokles jmenovitého tlaku chladicí kapaliny.
- 14 - Hmotnost zařízení.
- 15 - Symboly vztahující se k bezpečnostním normám, jejichž význam je uveden v kapitole 1 „Základní bezpečnost pro odporové svařování“.

Poznámka: Uvedený příklad štítku má pouze indikativní charakter poukazující na symboly a orientační hodnoty; přesné hodnoty technických údajů vaší bodovačky se musí zjistit přímo z identifikačního štítku samotné bodovačky.

3.2 DALŠÍ TECHNICKÉ ÚDAJE

3.2.1 Bodovačka

Základní technické údaje

- Napájecí napětí a frekvence : dvoufázové, 400 V~ (±15 %), 50/60 Hz
nebo : jednofázové, 230 V~ (±15 %), 50/60 Hz
- Třída elektrické ochrany : I
- Třída izolace : H
- Třída ochrany obalu : IP 20
- Druh chlazení : nuceným oběhem vzduchu (verze A.F.),
vodou (verze AQUA)
- (*) Vnější rozměry (DxŠxV) : 710 x 450 x 910 mm
- (**) Hmotnost : AF 66 kg, AQUA 81 kg

Vstup

- Max. výkon ve zkratu (Scc) : 58 kVA
- Max. výkonový faktor : 0,8
- Pomalé síťové pojistky : 32 A (400 V) / 64 A (230 V)
- Automatický jistič síťového napájení : 32 A @ 400 V („C“ - IEC60947-2)
63 A @ 230 V („C“ - IEC60947-2)

- Napájecí kabel (L ≤ 4 m) : 3 x 4 mm² (400 V) - 3 x 6 mm² (230 V)

Výstup

- Sekundární napětí naprázdno (U₂ d) : 10 V
- Max. bodovací proud (I₂ max) : 7 kA
- Bodovací kapacita : max. 3 + 3 mm
- Zatěžovatel : A.F. 1.5 %, AQUA 3 %
- Maximální síla působící na elektrody : 150 daN
- Vychřívání ramen : 120-500 mm
- Regulace bodovacího proudu : automatická
- Regulace doby bodování : automatická, v závislosti na tloušťce plechu a na použitých kleštích.

(*) POZNÁMKA: Uvedený vnější rozměr nezahrnuje kabely a opěrný sloup.

(**) POZNÁMKA: Uvedená hmotnost generátoru nezahrnuje kleště a opěrný sloup.

3.2.2 Chladicí jednotka (GRA)

Základní technické údaje

- Maximální tlak (pmax) : 3bar
- Chladicí výkon (P @ 1l/min) : 1kW
- Kapacita nádrže : 8 l
- Chladicí kapalina : demineralizovaná voda

4. POPIS BODOVAČKY

4.1 SESTAVA BODOVAČKY A JEJÍ HLAVNÍ SOUČÁSTI (obr. B)

Na přední straně:

- 1 - ovládací panel,
- 2 - konektor kabelů kleští (typu DINSE);
- 3 - zásuvky umožňující rychlé připojení hadic se vzduchem;
- 4 - zásuvky umožňující rychlé připojení hadic s vodou (verze AQUA);
- 5 - 14pólový konektor;

Na zadní straně:

- 6 - hlavní vypínač;
- 7 - vstup napájecího kabelu;
- 8 - jednotka regulátoru tlaku s tlakoměrem a filtrem vzduchu na vstupu;
- 9 - uzávěr nádrže chladicí jednotky (verze AQUA);
- 10 - hladinoměr vody chladicí jednotky (verze AQUA);
- 11 - odvodušňovač chladicí jednotky (verze AQUA).

4.2 OVLÁDÁNÍ A NASTAVOVACÍ PRVKY

4.2.1 Ovládací panel (Obr. C)

START

1. Víceúčelové tlačítko

- a) FUNKCE „START“: aktivuje činnost stroje při prvním uvedení do činnosti nebo po výskytu alarmu. POZNÁMKA: Displej signalizuje dle potřeby obsluhu, kdy je třeba stisknout tlačítko „START“ za účelem použití zařízení.

- b) FUNKCE „MODE“: slouží k volbě impulzního bodování  (které lze aktivovat pouze s

pneumatickými kleštěmi) nebo k volbě nástroje sady Studder (obr. C-8a / 8f, který lze aktivovat pouze s pistolí sady Studder).

- c) VOLBA MĚRNÝCH JEDNOTEK: stisknutím a přidržením tlačítka po dobu 3 sekund lze nastavit měrnou jednotku tloušťky plechu v „milimetrech“ [mm], „gauge“ [ga] nebo „inch“ [in].

2-3. Tlačítka s dvojitou funkcí

- a) FUNKCE TLOUŠŤKY PLECHU: stisknutím tlačítka [+] se provádí zvýšení nastavené tloušťky plechu, zatímco tlačítkem [-] se snižuje.

b) FUNKCE VOLBY ÚROVNĚ PARAMETRŮ TIME nebo POWER **POWER**:

stisknutím a přidržení tlačítka [-] po dobu 3 sekund je možné zvýšit nebo snížit dobu svařování  vzhledem k hodnotě, která byla automaticky

nastavena strojem **AUTO**:

stisknutím a přidržení tlačítka [+] po dobu 3 sekund je možné zvýšit nebo snížit svařovací výkon **POWER** vzhledem k hodnotě, která byla automaticky

nastavena strojem;

POZNÁMKA: Nastavení výkonu bodování umožňuje měnit hodnotu proudu nastaveného ve výrobním závodě (5 kA), vhodnou pro instalovaný výkon 10 kW.



DŮLEŽITÁ INFORMACE: V TABULCE 1 je uveden vztah mezi zvoleným proudem a minimálním výkonem sítě, který musí být k dispozici v místě instalace (instalovaný výkon), aby se předešlo možnosti nedostatečně rychlého zásahu ochrany vedení.

Doporučuje se provést přizpůsobení programování v případě, že je „inicializační“ hodnota nedostatečná pro optimální provedení bodu se zvolenou tloušťkou (odpovídající tloušťka bliká), nebo v případě, že je nainstalovaný výkon nekompatibilní, zvolte hodnotu 7 kA, čímž zajistíte vyšší provozní bezpečnost v případě všech aplikací.

Nastavení nižších hodnot proudu proto omezuje maximální tloušťku, kterou lze přivařit.

4. LCD displej

5. START

Signalizuje, že je třeba stisknout tlačítko  za účelem aktivace stroje pro svařování.

6. 888

Slouží k zobrazení tloušťky plechu a případných kódů alarmu.

7.

Aktivuje se připojením pistole Studer se spouští nebo bez ní  (verze, kterou lze aktivovat dotekem).

8a.

Označuje bodování kolíků, nýtů, podložek, speciálních podložek příslušnými elektrodami.

8b.

Označuje bodování šroubů o průměru 4+6 a nýtů o průměru 5 příslušnou elektrodou.

8c.

Označuje svařování samostatného bodu s použitím příslušné elektrody.

8d.

Označuje vyrovnání promáčknutých plechů s použitím uhlíkové elektrody.

8e.

Označuje petchování plechů s použitím příslušné elektrody.

8f.

Označuje přerušované bodování pro zalátání plechů s použitím příslušné elektrody.

9.

Označuje úroveň doby svařování  nebo úroveň **POWER** vzhledem k hodnotě nastavené automaticky **AUTO**.

10.

Informuje o tom, že byla aktivována funkce impulzního bodování (platí pouze pro pneumatické kleště).

11.

Informuje o tom, že se používají „manuální“, nikoli „pneumatické“ kleště.

12.

Informuje o tom, že do používaných kleští je přiváděna energie.

13-14-15.

 označuje dvoubodové kleště,  označuje kleště ve tvaru „X“; se aktivuje v případě použití pistole Studer.

16.

Představuje tloušťku plechu určeného ke svařování.

17.

Informuje o zásahu termostatické ochrany stroje.

18.

Informuje o používání tepelné pistole se sponami pro svařování plastových součástí.

ga in mm

19. Označuje měrnou jednotku tloušťky plechu.

4.2.2 Jednotka regulátoru tlaku a tlakoměru (obr. B-8)

Umožňuje prostřednictvím otočného ovladače nastavit tlak, kterým působí elektrody pneumaticky ovládaných kleští, a změnit proudění vzduchu chlazení u kleští, které jsou k tomuto účelu uzpůsobeny. Doporučuje se nastavit tlak na maximum bez překročení 8 bar.

4.3 BEZPEČNOSTNÍ FUNKCE A FUNKCE VZÁJEMNÉHO BLOKOVÁNÍ

4.3.1 Ochrany a alarmy (TAB. 2)

a) Tepelná ochrana:

Zasahuje v případě příliš vysoké teploty bodovačky, zapříčiněné nedostatkem chladicí kapaliny nebo jejím nedostatečným průtokem či pracovním cyklem překračujícím povolenou mezní úroveň.

Zásah je signalizován rozsvícením ikony na displeji (obr. C-17) a příslušným označením alarmu:

AL1 = tepelný alarm stroje.

AL2 = tepelný alarm kleští (sada Studer).

ÚČINEK: zablokování pohybu, otevření elektrod (vypuštění vzduchu z pneumatického válce); zablokování proudu (svařování znemožněno).

OBNOVENÍ: manuální (prostřednictvím tlačítka „START“ po poklesu do povolených teplotních rozmezí - zhasnutí ikony).

b) Hlavní vypínač:

- Poloha „O“ = vypnutý, lze zajistit visacím zámek (viz kapitola 1).



UPOZORNĚNÍ! V poloze „O“ jsou vnitřní svorky L1+L2 (N) připojení napájecího kabelu pod napětím.

- Poloha „I“ = zapnutý: Bodovačka je napájena, avšak není v činnosti (PHOTOVOSTNÍ REŽIM (STAND BY)) - vyžaduje stisknutí tlačítka „START“.

- Funkce nouzového zastavení

S bodovačkou v činnosti jeho vypnutí (poz. „I“ => poz. „O“) způsobí její bezpečné zastavení:

- vypnutí proudu;
- rozpojení elektrod (pohyb pneumatického válce do klidové polohy);
- znemožnění automatického opětovného uvedení do chodu.



UPOZORNĚNÍ! PRAVIDELNĚ KONTROLUJTE SPRÁVNOU ČINNOST BEZPEČNÉHO ZASTAVENÍ.

c) Bezpečnost chladicí jednotky (verze AQUA)

Zasahuje v případě nedostatku nebo poklesu tlaku chladicí vody;

zásah je signalizován na displeji prostřednictvím označení AL 9 = alarm chybějící vody.

ÚČINEK: zablokování pohybu, otevření elektrod (vypuštění vzduchu z pneumatického válce); zablokování proudu (svařování znemožněno).

OBNOVENÍ: Doplňte chladicí kapalinu a poté vypněte a zapněte stroj (viz také odst. 5.6 „Příprava chladicí jednotky“).

d) Ochrana proti přepětí a podpětí

Zásah je signalizován na displeji prostřednictvím označení AL 3 = alarm přepětí a prostřednictvím označení AL 4 = alarm podpětí.

ÚČINEK: zablokování pohybu, otevření elektrod (vypuštění vzduchu z pneumatického válce); zablokování proudu (svařování znemožněno).

OBNOVENÍ: manuální (prostřednictvím tlačítka „START“).

e) Tlačítko „START“ (Obr. C-5).

Jeho aktivace je potřebná pro ovládání operace svařování v každé z následujících podmínek:

- při každém zapnutí hlavního vypínače (poz. „O“ => poz. „I“);
- po každém zásahu bezpečnostních / ochranných zařízení;
- po obnovení dodávky energie (elektrické a stlačeného vzduchu), která byla předtím přerušena následkem úsekového vypnutí na vstupu nebo poruchy;



UPOZORNĚNÍ! PRAVIDELNĚ KONTROLUJTE SPRÁVNOU ČINNOST BEZPEČNÉHO SPOUŠTĚNÍ.

5. INSTALACE



UPOZORNĚNÍ! VŠECHNY ÚKONY SPOJENÉ S INSTALACÍ A ELEKTRICKÝM A PNEUMATICKÝM ZAPOJENÍM BODOVAČKY SE MUSÍ PROVÁDĚT PŘI VYPNUTÉ BODOVAČCE, ODPOJENÉ OD NAPÁJECÍ SÍTĚ. ELEKTRICKÉ A PNEUMATICKÉ ZAPOJENÍ MUSÍ BÝT PRAVIDELNĚ ZKOUŠENÝM NEBO KVALIFIKOVANÝM PERSONÁLEM.

5.1 MONTÁŽ

Rozbalte bodovačku a proveďte montáž odpojených částí, které se nacházejí v obalu, podle pokynů uvedených v této kapitole (Obr. D).

5.2 ZPŮSOB ZVEDÁNÍ (Obr. E)

Zvedání bodovačky musí být provedeno s použitím dvojitého lana a háků vhodných rozměrů s ohledem na hmotnost zařízení, s použitím příslušných kroužků M8.

Je jednoznačně zakázáno uvazovat bodovačku jinak než uvedeným způsobem.

5.3 UMÍSTĚNÍ

Vyhraďte pro instalaci dostatečně široký prostor zbavený překážek, který dokáže plně zajistit bezpečný přístup k ovládacímu panelu, k hlavnímu vypínači a k pracovnímu prostoru.

Ujistěte se, že se v blízkosti otvorů pro vstup nebo výstup vzduchu nenacházejí překážky, a zkontrolujte, aby nedocházelo k nasávání vodivého prachu, korozivních výparů, vlhkosti apod.

Umístěte bodovačku na rovný povrch z homogenního a kompaktního materiálu, s nosností odpovídající její hmotnosti (viz „technické údaje“), aby se předešlo nebezpečí převrácení nebo nebezpečným posunům.

5.4 PŘIPOJENÍ DO SÍTĚ

5.4.1 Upozornění

Před realizací jakéhokoli elektrického zapojení zkontrolujte, zda jmenovité údaje bodovačky odpovídají napětí a frekvenci napájecí sítě, která je k dispozici v místě instalace.

Bodovačka musí být připojena výhradně k napájecímu systému s uzemněným nulovým vodičem.

Za účelem zajištění ochrany proti nepřímému doteku používejte nadproudové relé typu:

- Typ A  pro jednofázová zařízení;

- Typ B  pro trojfázová zařízení.

- Bodovací přístroj nesplňuje požadavky normy IEC/EN 61000-3-12.

Při připojení k veřejné napájecí síti instalátor nebo uživatel odpovídá za ověření toho, zda lze bodovací přístroj připojit (dle potřeby musí konzultovat správce rozvodné sítě).

5.4.2 Zástrčka a zásuvka

Připojte napájecí kabel k normalizované zástrčce (3P+T : budou použity pouze 2 póly: MEZIFÁZOVÉ připojení!) s vhodnou kapacitou a připravte zásuvku elektrického rozvodu, chráněnou pojistkami nebo automatickým jističem; příslušná zemnicí svorka musí být připojena k zemnicímu vodiči (žlutozelenému) napájecího vedení.

Kapacita a charakteristika zásahu pojistek a jističe jsou uvedeny v odstavci „TECHNICKÉ ÚDAJE“ a v TAB. 1.

Při instalaci většího počtu bodovacích svařovacích přístrojů je třeba zajistit cyklickou distribuci napájení mezifází tak, aby došlo k realizaci vyváženější zátěže; například: bodovací svařovací přístroj 1: napájení L1-L2; bodovací svařovací přístroj 2: napájení L2-L3; bodovací svařovací přístroj 3: napájení L3-L1.



UPOZORNĚNÍ! Nerespektování výše uvedených pravidel bude mít za následek neúčinnost bezpečnostního systému navrženého výrobcem (třídy I) s následným vážným ohrožením osob (např. zásah elektrickým proudem) a majetku (např. požár).

5.5 PŘIPOJENÍ K PNEUMATICKÉMU ROZVODU

- Připravte potrubí se stlačeným vzduchem s provozním tlakem 8 bar.
- Namontujte na jednotku filtru-reduktoru jednu ze spojek pro stlačený vzduch, které máte k dispozici, za účelem přizpůsobení přípojkám, které jsou k dispozici v místě instalace.

5.6 PŘÍPRAVA CHLADICÍ JEDNOTKY (AQUA)



UPOZORNĚNÍ! Úkony naplnění se musí provádět při vypnutém zařízení, odpojeném od napájecí sítě. Zabráňte použití nemrznoucích, elektricky vodivých kapalin. Používejte výlučně demineralizovanou vodu.

- Otevřete vypouštěcí ventil (OBR. B-11).
- Proveďte naplnění nádrže demineralizovanou vodou prostřednictvím hrdla (Obr. B-9): kapacita nádrže = 8 l; věnujte, prosím, pozornost tomu, abyste zabránili jakémukoli nadměrnému úniku vody na konci plnění.
- Zavřete uzávěr nádrže.
- Zavřete vypouštěcí ventil.

5.7 PŘIPOJENÍ PNEUMATICKÝCH KLEŠTÍ (Obr. F)

- Zasuňte zástrčky DINSE do příslušných zásuvek.



UPOZORNĚNÍ! Zástrčky kabelů typu „DINSE“ se připojují do zásuvek panelu otáčením ve směru hodinových ručiček: zkontrolujte, zda zkroucení kabelů nemá tendenci povolit připojení; v takovém případě otáčejte zástrčkami typu „DINSE“ proti směru hodinových ručiček před jejich zasunutím do panelu a zajištěním.

- Připojte dvě zástrčky vzduchu do příslušných zásuvek bodovačky: malá zástrčka (vzduch chlazení); velká zástrčka (vzduch ovládání pneumatické pistole).
- Pouze u verze AQUA připojte hadice s vodou kleští do příslušných zásuvek stroje, které umožňují rychlé připojení, a dodržujte přítom barvy: modrá hadice do modré zásuvky a červená hadice do červené zásuvky.
- Zasuňte 14pólový konektor ovládacího kabelu do příslušné zásuvky.

5.8 PŘIPOJENÍ MANUÁLNÍCH KLEŠTÍ A PISTOLE STUDDER SE ZEMNÍM KABELEM (OBR. G)

- Připojte zástrčky typu DINSE do příslušných zásuvek: pouze v případě sady Studder připojte pistolí a uzemnění do příslušných zásuvek typu DINSE v souladu s označením na stroji.
- Zasuňte konektor ovládacího kabelu do příslušné zásuvky.
Připojení do zástrček rozvodu se stlačeným vzduchem nejsou potřebná.

5.9 PŘIPOJENÍ TEPELNÉ PISTOLE PRO SVAŘOVÁNÍ PLASTOVÝCH SOUČÁSTÍ S POUŽITÍM SPON (OBR. H)

- Odpojte ze zástrček typu DINSE kleště, které jste předtím případně používali.
- Připojte 14pólový konektor pistole do příslušného konektoru v souladu se zobrazením na obrázku H.

5.10 ZAPOJENÍ DVOUBODOVÝCH KLEŠTÍ

- Postupujte stejným způsobem jako u pneumaticky ovládaných kleští s tím, že použijete pouze zástrčku pro chladicí vzduch.

6. SVAŘOVÁNÍ (Bodování)

6.1 PŘÍPRAVNÉ ÚKONY

Před provedením libovolného úkonu bodování je třeba provést sérii kontrol a seřízení; to se musí zrealizovat s hlavním vypínačem v poloze „O“ a zamčeným visacím zámkem.

- Zkontrolujte, zda bylo elektrické zapojení provedeno správně, podle výše uvedených pokynů.
- Zkontrolujte připojení stlačeného vzduchu; připojte přívodní hadici pneumatického napájení k pneumatickému rozvodu; nastavujte tlak prostřednictvím otočného ovladače reduktoru, dokud na tlakoměru nebude možné odečíst hodnotu v rozmezí od 4 do 8 bar (60 - 120 psi) v závislosti na tloušťce plechu určeného k bodování.
- Vložte mezi elektrody destičku s tloušťkou odpovídající tloušťce plechu; zkontrolujte, zda budou ramena po svém manuálním přiblížení vzájemně paralelní a elektrody v jedné ose (s odpovídajícími hroty).
- Dle potřeby proveďte seřízení uvolněním pojistných šroubů ramen, která mohou být natočena nebo posunuta v obou směrech podél své osy; na závěr seřízení důkladně dotáhněte pojistné šrouby.
- Seřízení pracovní dráhy se provádí prostřednictvím seřízení elektrod. Je třeba mít neustále na paměti, že je potřebná dráha o 6-8 mm delší, než je poloha bodování, aby bylo možné působit na díl předepsanou silou.
OBR. I znázorňuje „standardní“ nastavení polohy elektrod s kleštěmi v klidové poloze.

- Při použití manuálních kleští mějte neustále na paměti, že seřízení síly působící elektrodami ve fázi bodování se dosahuje prostřednictvím vroubkované matice (OBR. L); zašroubujte ve směru hodinových ručiček (pravotočivý závit) za účelem zvýšení síly proporcionálně se zvýšením tloušťky plechů, avšak zvolte regulace, které umožňují zavření kleští (a příslušnou aktivaci mikrospínače) s použitím minimální námahy. Správné umístění ramen a elektrod je obdobné jako v případě pneumaticky ovládaných kleští.

6.2 NASTAVENÍ PARAMETRŮ (bodování)

Parametry, které se podílejí na určení průměru (průřezu) a mechanické odolnosti bodového svaru, jsou:

- Síla působení elektrod.
- Bodovací proud.
- Doba bodování.

V případě chybějící specifické zkušenosti je vhodné provést některé zkoušky bodování s použitím kousků plechů stejného druhu a tloušťky, jakými se vyznačují plechy, na kterých má být vykonána pracovní činnost.

Přizpůsobte sílu elektrod prostřednictvím regulátoru tlaku v souladu s odstavcem 6.1 a zvolte přitom středně vysoké hodnoty.

Parametry proudu a doby bodování jsou nastavovány automaticky volbou tloušťky plechů určených ke svařování; volba se provádí tlačítky (ikonami + / -). Případná doladění doby bodového svaru vzhledem ke standardní (PŘEDNASTAVENÉ) hodnotě mohou být provedena v rámci stanoveného rozmezí tlačítkem (ikonou uvedenou na obr. C-2).

Když je třeba bodovat plechy s tloušťkou 0,8+1,2 mm a s vysokou mezní hodnotou únavy, zapněte pulzování .

Perioda pulzace je řízena automaticky a nevyžaduje nastavení.

DŮLEŽITÁ INFORMACE: Když zvolená tloušťka bliká, znamená to, že je přednastavený bodovací proud **AUTO**, nebo zpočátku nastavený bodovací proud

nedostatečný pro uspokojivou realizaci bodu; v souladu s výkonem, který je k dispozici v místě instalace, nastavte bodovačku na maximální proud (viz odstavce 4.2.1); vysoké bodovací proudy spolu s nízkými dobami bodování udělují bodu lepší vlastnosti.

Bodový svar se považuje za správně provedený, když poté, co je vzorek podroben zkoušce v tahu, dojde k vytažení jádra bodu svaru z jednoho z obou plechů.

6.3 PRACOVNÍ POSTUP

6.3.1 PNEUMATICKÉ KLEŠTĚ

- Doba přísunu (SQUEEZE TIME) je automatická, hodnota se mění v závislosti na zvolené tloušťce plechu.
- Opřete jednu elektrodu o povrch jednoho ze dvou plechů určených k bodování.
- Stiskněte tlačítko na rukojeti kleští, čímž dojde k:
a) zavření plechů mezi elektrody přednastavenou silou (aktivace pneumatického válce).
b) průchodu přednastaveného svařovacího proudu po přednastavenou dobu, což bude signalizováno rozsvícením a zhasnutím ikony .

- Uvolněte pedál po několika okamžicích od zhasnutí zelené ikony (ukončení svařování); toto opoždění (udržování) uděluje lepší mechanické vlastnosti bodu.

6.3.2 MANUÁLNÍ KLEŠTĚ

- Uložte na spodní elektrodu plechy určené k bodování.
- Aktivujte horní páku kleští až na doraz, čímž dojde k:
a) zavření plechů mezi elektrody přednastavenou silou.
b) průchodu přednastaveného svařovacího proudu po přednastavenou dobu, což bude signalizováno rozsvícením a zhasnutím ikony .

- Uvolněte pedál po několika okamžicích od zhasnutí ikony (ukončení svařování); toto opoždění (udržování) uděluje lepší mechanické vlastnosti bodu.

6.3.3 PISTOLE STUDDER



UPOZORNĚNÍ!

- Pro upevnění nebo demontáž příslušenství ze skličidla pistole použijte dva pevné hexagonální klíče, abyste zabránili otáčení samotného skličidla.
- V případě úkonů na dveřích nebo kapotách povinně připojte zemnicí tyč k těmto součástem, abyste zabránili průchodu proudu přes závěsy a všeobecně v blízkosti prostoru bodování (dlouhé dráhy proudu snižují účinnost bodu).

6.3.4 Připojení zemnicího kabelu

a) Odhalte plech co nejbližší bodu, v němž má být realizován svar, aby se dosáhlo plochy odpovídající kontaktní ploše zemnicí tyče.
b1) Upevněte měděnou tyč na povrch plechu s použitím ČLENĚNÝCH KLEŠTÍ (model pro svařování).
Jako alternativu ke způsobu „b1“ (v případě potíží s praktickou realizací) můžete přijmout následující řešení:
b2) Přibodujte podložku na povrch předem připraveného plechu; nechte projít podložku přes drážku v měděné tyči a zajistěte ji příslušnou svorkou z příslušenství.

Přibodování podložky pro upevnění zemnicí koncovky

Namontujte do skličidla pistole příslušnou elektrodu (Obr. I, POZ. 9) a nasadte podložku (Obr. M, POZ. 13).

Uložte podložku do zvoleného prostoru. Ve stejném prostoru přiveďte do styku zemnicí koncovku; stisknutím tlačítka pistole aktivujete přivareání podložky, ke které bude možné provést upevnění výše uvedeným způsobem.

Bodování šroubů, pojistných podložek, hřebíků, nýtů

Vybavte pistolí elektrodou vhodnou pro vložení bodovaného prvku a opřete ji o plech v požadovaném místě; stiskněte tlačítko pistole: tlačítko uvolněte až po uplynutí nastavené doby.

Bodování plechů pouze z jedné strany

Namontujte do skličidla pistole potřebnou elektrodu (Obr. M, POZ. 6) a přitlačte na povrch určený k bodování. Stiskněte tlačítko pistole a uvolněte jej teprve po uplynutí nastavené doby.



UPOZORNĚNÍ!

Maximální tloušťka plechu, který lze bodovat z jedné strany: 1+1 mm. Tento

druh bodování není přípustný na nosných strukturách karoserie.

Pro dosažení správných výsledků bodování plechů je třeba přijmout některá základní opatření:

- 1 - Dokonalé zemnicí spojení.
- 2 - Z obou součástí, které mají být spojeny bodováním, se musí odstranit případné laky, tuk a olej.
- 3 - Součásti určené k bodování se musí vzájemně dotýkat bez vzduchové mezery; dle potřeby je k sobě vzájemně přitlačte s použitím nástroje - nepoužívejte pro tento účel pistoli. Příliš silné přitlačení povede k nesprávným výsledkům.
- 4 - Tloušťka horního dílu nesmí překročit 1 mm.
- 5 - Hrot elektrody musí mít průměr 2,5 mm.
- 6 - Dobře dotáhněte matici, která blokuje elektrodu, a zkontrolujte, zda jsou utažené konektory svařovacích kabelů.
- 7 - Při bodování opěte elektrodu působením mírným tlakem (3+4 kg). Stiskněte tlačítko a nechte uplynout dobu bodování; teprve poté oddalte pistoli.
- 8 - Nevzdalujte se více než 30 cm od bodu upevnění uzemnění.

Bodování speciálních podložek se současným tahem

Tato funkce se provádí montáží sklíčidla (Obr. M, POZ. 4) a jeho utažením na doraz na těleso vyťahovák (Obr. M, POZ. 1) a zachycením a dotažením další svorky vyťahovák na pistoli (Obr. I). Vložte speciální podložku (Obr. M, POZ. 14) do sklíčidla (Obr. M, POZ. 4) a zajistěte ji příslušným šroubem (Obr. M). Přibodujte ji na příslušné místo, nastavte bodovačku pro bodování podložek a zahajte tah.

Na závěr otočte o 90° z důvodu odpojení podložky, která může být přibodována do nové polohy.

Ohřev a pýchování plechů

V tomto provozním režimu je zrušena činnost ČASOVAČE.

Doba trvání úkonů je vzhledem k tomu, že je určena dobou stisknutí tlačítka pistole, manuální.

Intenzita proudu je regulována automaticky, v závislosti na zvolené tloušťce plechu. Namontujte uhlíkovou elektrodu (Obr. M, POZ. 12) do sklíčidla pistole a zajistěte ji kruhovou maticí. Dotkněte se hrotem uhlíku předem odhalené plochy a stiskněte tlačítko pistole. Působte zvenci směrem dovnitř kruhovým pohybem za účelem ohřátí plechu, který se vytvrdí, čímž se vrátí do své původní polohy.

Abyste zabránili nadměrnému vyutí, pracujte na malých plochách a okamžitě po úkonu přejděte vlhkým hadrem, abyste ochladili ošetřenou část.

Pýchování plechů

V této poloze je při použití příslušné elektrody možné rozmáchnout plechy, které byly vystaveny lokálními deformacím.

Přerušované bodování

Tato funkce je vhodná na bodování malých obdélníků plechu, aby se zakryly otvory způsobené rzi nebo jinými příčinami.

Naložte do sklíčidla příslušnou elektrodu (Obr. M, POZ. 5) a řádně dotáhněte upevňovací kruhovou maticí. Odhalte příslušnou část a ujistěte se, že kus plechu, který má být přibodován, je očištěný od tuku a laku.

Umístěte díl a přiložte na něj elektrodu. Poté stiskněte tlačítko pistole; zatímco budete i nadále držet stisknuté tlačítko, rytmicky se posouvejte dopředu a dodržujte přitom intervaly práce/odpočinku, určené bodovačkou.

POZN.: Během pracovní činnosti lehce přitlačte (3+4 kg) a postupujte podél ideální čáry 2+3 mm od okraje nového dílu určeného k přibodování.

Pro dosažení dobrých výsledků:

- 1 - Nevzdalujte se více než 30 cm od bodu upevnění uzemnění.
- 2 - Používejte krycí plechy s maximální tloušťkou 0,8 mm, nejlépe z nerezavějící oceli.
- 3 - Udělte pohybu dopředu rytmus odpovídající rytmu bodovačky. Posun dopředu vykonávejte během pauzy a zastavte se v okamžiku bodování.

Použití vyhazováků z příslušenství (Obr. M, POZ. 1)

Uchycení a tah podložek

Tato funkce se provádí po montáži a utažení sklíčidla (Obr. I, POZ. 3) na těleso elektrody (Obr. M, POZ. 1). Uchytěte podložku (Obr. M, POZ. 13), která byla přibodována výše uvedeným způsobem, a zahajte tah. Na závěr otočte vyťahovák o 90° z důvodu odpojení podložky.

Uchycení a tah kolíků

Tato funkce se provádí po montáži a utažení sklíčidla (Obr. M, POZ. 2) na těleso elektrody (Obr. M, POZ. 1). Nechte kolík (POZ. 15-16, Obr. I), který byl přibodován výše uvedeným způsobem (POZ. 1, Obr. I), vejít do sklíčidla taháním za samotnou koncovku směrem k vyťahovák (POZ. 2, Obr. I). Po ukončení vkládání uvolněte sklíčidlo a zahajte tah. Po ukončení uvedeného úkonu potáhněte sklíčidlo směrem ke kládě, aby se kolík vyvlékl.

STUDDER TOUCH

Pistole Studder může být dodávána ve verzi bez tlačítka.

Bodování se provádí jednoduchým uložením nástroje na díl určený ke svařování, který je připojen k zemnicím kabelu: stroj po pár okamžicích rozezná kontakt a automaticky zahájí bodování.



UPOZORNĚNÍ: NEPOKLÁDEJTE PISTOLI STUDDER NA DÍL, KDYŽ NEHODLÁTE PROVÁDĚT SVAŘOVÁNÍ!

6.4 TEPELNÁ PISTOLE PRO SVAŘOVÁNÍ PLASTOVÝCH SOUČÁSTÍ S POUŽITÍM SPON (PLASTIC REPAIR GUN)



UPOZORNĚNÍ! DŮKLADNĚ DODRŽUJTE POKYNY TÝKAJÍCÍ SE CELKOVÉ BEZPEČNOSTI SVAŘOVÁNÍ A ODOLNOSTI, KTERÉ JSOU UVEDENY NA ZAČÁTKU TOHOTO NÁVODU A SOUVISEJÍ S TÍMTO NÁSTROJEM.

ZEJMĚNA JE TŘEBA:

- VĚNOVAT POZORNOST VYSOKÉ TEPLOTĚ (200 °C), KTERÉ MOHOU DOSÁHNOUT SPONY, KDYŽ JE NÁSTROJ NAPÁJEN!
- NEDOTÝKEJTE SE SPON BEZ VHODNÝCH OCHRANNÝCH PROSTŘEDKŮ.
- NESAĎTE SI OCHRANNÉ RUKAVICE A OCHRANNÝ ODĚV, VHODNÉ PRO DANOU PRACOVNÍ ČINNOST.
- CHRAŇTE SI OČI PŘÍSLUŠNÝMI OCHRANNÝMI BRÝLEMI.
- NEPOUŽÍVEJTE NÁSTROJ V BLÍZKOSTI ZÁPALNÝCH LÁTEK.
- NÁSTROJ POUŽÍVEJTE VÝHRADNĚ PRO OPRAVU NÁRAZNIKŮ.

Provozní režim:

- Zvolte sponu, která je vhodná pro danou pracovní činnost, a vložte ji do pistole (Obr. S).



Pro opravu malých prasklin použijte sponu ve tvaru „U“ (meandrovitou).



Pro rohy použijte sponu ve tvaru „V“.

Pro širší praskliny použijte sponu ve tvaru „W“ (serpentinovou).

- Nastavte „Power“ z ovládacího panelu v závislosti na tloušťce svařovaného plastu. V poloze „AUTO“ displej zobrazuje střední úroveň „03“, která je vhodná pro tloušťky s hodnotou přibližně 5 mm.
- Stiskněte tlačítko pistole, předejte sponu na pár sekund ve vzduchu a poté ji pomalu zasuňte do opravované praskliny (Obr. T).
- Uvolněte tlačítko za přidržení spony v uvedené poloze až do jejího ochlazení
- Jemně přemístěte pistoli tak, aby spona zůstala ponořena do plastu
- Opakujte uvedený postup s dalšími sponami, které umístíte podél řezu v rozestupu od 1 do 3 cm.
- Kleštěmi odštipněte nohy spon, které trčí z plastu.
- Vyhladte opravený řez teplými závitmi 

7. ÚDRŽBA



UPOZORNĚNÍ! PŘED PROVÁDĚNÍM ÚKONŮ ÚDRŽBY SE UJISTĚTE, ŽE JE BODOVAČKA VYPNUTÁ A ODPOJENÁ OD NAPÁJECÍ SÍTĚ.

Je třeba zajistit hlavní vypínač v poloze „O“ visacím zámkem z příslušenství.

7.1 ŘÁDNÁ ÚDRŽBA

ÚKONY ŘÁDNÉ ÚDRŽBY MŮŽE PROVÁDĚT OBSLUHA:

- přizpůsobení/obnovení průměru a profilu hrotu elektrody,
- výměna elektrod a ramen,
- kontrola vyrovnání elektrod,
- kontrola chlazení kabelů a kleští,
- vypouštění kondenzátu z filtru vstupu stlačeného vzduchu,
- kontrola neporušenosti napájecího kabelu bodovačky a kleští

POUZE u provedení AQUA:

- pravidelná kontrola hladiny v nádrži s chladicí vodou.
- pravidelná kontrola celkové absence úniku vody.

7.2 MIMOŘÁDNÁ ÚDRŽBA

ÚKONY MIMOŘÁDNÉ ÚDRŽBY MUSÍ BÝT PROVÁDĚNY VÝHRADNĚ ZKUŠENÝM PERSONÁLEM NEBO PERSONÁLEM S KVALIFIKACÍ Z ELEKTRO-STROJNÍ OBLASTI.



UPOZORNĚNÍ! PŘED DEMONTÁŽÍ PANELŮ BODOVAČKY NEBO KLEŠTÍ A PŘÍSTUPEM K JEJÍMU VNITŘKU SE UJISTĚTE, ŽE JE BODOVAČKA VYPNUTÁ A ODPOJENÁ OD ELEKTRICKÉHO I PNEUMATICKÉHO (je-li součástí) NAPÁJENÍ.

Případné kontroly prováděné uvnitř bodovačky pod napětím mohou způsobit zásah elektrickým proudem s vážnými následky, způsobenými přímým stykem se součástmi pod napětím a/nebo přímým stykem s pohyblivými se součástmi. Pravidelně a v každém případě v intervalech odpovídajících použití a podmínkám prostředí zkontrolujte vnitřek bodovačky a odstraňte prach a kovové částice, které se uložily na transformátoru, modulu tyristorů, svorkovnici napájení apod., prostřednictvím proudu suchého stlačeného vzduchu (max. 5 bar).

Zabraňte nasměrování proudu stlačeného vzduchu na elektronické karty; zajistěte jejich případné očistění velmi jemným kartáčem nebo vhodnými rozpouštědly.

Při této příležitosti:

- Zkontrolujte, zda kabeláže nevykazují poškození izolace nebo uvolněné - zoxidované spoje.
- Zkontrolujte, zda jsou spojovací šrouby připojení sekundárního vinutí transformátoru k tyčím / výstupním pletencům dobře utažené a zda nevykazují stopy po oxidaci nebo přehřátí.

7.2.1 Zásahy na jednotce vodního chlazení (pouze verze AQUA)

V případě:

- nadměrné potřeby obnovení hladiny vody v nádrži;
- nadměrné frekvence zásahů alarmu 9;
- úniků vody;

je vhodné provést kontrolu případných problematik přítomných v prostoru chladicí jednotky.

Pro všeobecná upozornění stále vycházíme z části 7.2; po odpojení bodovačky z napájecí sítě proveďte demontáž bočního panelu (Obr. N).

Zkontrolujte, zda nedochází k únikům ze spojů a z hadic. V případě úniků vody proveďte výměnu poškozené součásti. Odstraňte zbytky vody, která případně unikla během údržby, a zavřete boční panel.

Poté proveďte obnovení činnosti bodovačky s použitím vhodných informací uvedených v odstavci 6 (Bodování).

8. ODSTRAŇOVÁNÍ PORUCH

V PŘÍPADĚ NEUSPOKOJIVÉ ČINNOSTI A DŘÍVE, NEŽ PROVEDETE SYSTEMATICKÉ KONTROLY NEBO NEŽ SE OBRÁTÍTE NA VAŠE SERVISNÍ STŘEDISKO, ZKONTROLUJTE, ZDA:

- při zapnutém hlavním vypínači bodovačky (poz. „I“) bude displej rozsvícen; v opačném případě porucha spočívá v napájecím vedení (kabely, zástrčka a zásuvka, pojistky, nadměrný pokles napětí atd.);
- displej nezobrazuje signály alarmu (viz TAB. 2): po skončení alarmu znovu aktivujte bodovačku stisknutím „START“; zkontrolujte správný oběh chladicího vzduchu a případně snižte hodnotu zatěžovatele;
- prvky tvořící součást sekundárního obvodu (odlisky držáky ramen - ramena - držáky elektrod - kabely) nejsou neúčinné následkem uvolněných nebo zoxidovaných šroubů;
- jsou parametry svařování vhodné pro prováděnou pracovní činnost;
- Po provedení údržby nebo opravy obnovte všechna zapojení a kabeláže a vraťte je do původního stavu a dbejte přitom na to, aby nepřišly do styku s pohyblivými se součástmi nebo se součástmi, které mohou dosáhnout vysokých teplot. Upevněte všechny vodiče stahovacími páskami jako v původním stavu a řádně vzájemně oddělte připojení primárního vinutí transformátoru od nízkonapěťových vodičů sekundárního vinutí.

Použijte všechny originální podložky a šrouby pro opětovné zavření kovové konstrukce.

1. ZÁKLADNÉ BEZPEČNOSTNÉ POKYNY PRE ODPOROVÉ ZVÁRANIE	95
2. ÚVOD A ZÁKLADNÝ POPIS	96
2.1 ÚVOD	96
2.2 ŠTANDARDNÉ PRÍSLUŠENSTVO	96
2.3 VOLITELNÉ PRÍSLUŠENSTVO DODÁVANÉ NA ŽELANIE	96
3. TECHNICKÉ ÚDAJE	96
3.1 IDENTIFIKAČNÝ ŠTÍTOK (Obr. A)	96
3.2 ĎALŠIE TECHNICKÉ ÚDAJE	96
3.2.1 Bodovačka	96
3.2.2 Chladiaca jednotka (GRA)	96
4. POPIS BODOVAČKY	96
4.1 ZOSTAVA BODOVAČKY A JEJ HLAVNÉ ČASTI (Obr. B)	96
4.2 OVLÁDACIE A NASTAVOVACIE PRVKY	96
4.2.1 Ovládací panel (Obr. C)	96
4.2.2 Jednotka regulátora tlaku a tlakomeru (obr. B-8)	97
4.3 BEZPEČNOSTNÉ FUNKCIE A FUNKCIA VZÁJOMNÉHO BLOKOVANIA	97
4.3.1 Ochrany a alarmy (TAB. 2)	97
5. INŠTALÁCIA	97
5.1 MONTÁŽ	97
5.2 SPÔSOB DVÍHANIA (Obr. E)	97
5.3 UMIESTNENIE	97
5.4 PRIPOJENIE DO SIETE	97
5.4.1 Upozornenia	97
5.4.2 Zástrčka a zásuvka	98
5.5 PRIPOJENIE K PNEUMATICKÉMU ROZVODU	98
5.6 PRÍPRAVA CHLADIACEJ JEDNOTKY (AQUA)	98
5.7 PRIPOJENIE PNEUMATICKÝCH KLIESTÍ (Obr. F)	98

ZARIADENIA PRE ODPOROVÉ ZVÁRANIE, URČENÉ PRE PRIEMYSELNÉ A PROFESIONÁLNE POUŽITIE.
Poznámka: V nasledujúcom texte bude použitý výraz „bodovačka“ na označenie bodového zváracieho prístroja.

1. ZÁKLADNÉ BEZPEČNOSTNÉ POKYNY PRE ODPOROVÉ ZVÁRANIE

Obsluha musí byť dostatočne vyškolená na bezpečné používanie bodovačky a musí byť informovaná o rizikách spojených s postupmi pri odporovom zváraní, o príslušných ochranných opatreniach a o postupoch v núdzovom stave.

Bodovačka (len pri verziách s aktiváciou prostredníctvom pneumatora) je vybavená hlavným vypínačom s funkciami núdzového stavu, ktorý je zabezpečený visacím zámkom na jeho zaistenie v polohe „O“ (vypnutý). Kľúč od visacieho zámku musí byť odovzdaný výhradne pracovníkovi obsluhy, ktorý má náležité skúsenosti, alebo ktorý bol vyškolený ohľadne pridelených úloh a ohľadne rizík spojených so zváracím postupom alebo s neodborným použitím bodovačky.

Ak obsluha nie je prítomná, musí byť hlavný vypínač zaistený v polohe „O“ zabezpečený visacím zámkom bez kľúča.



- Vykonať elektrickú inštaláciu v súlade s platnými predpismi a zákonmi na predchádzanie úrazom.
- Bodovačka musí byť pripojená výhradne k napájaciu systému s uzemneným nulovým vodičom.
- Uistite sa, že napájacia zásuvka je správne pripojená a vybavená zemniacim vodičom.
- Nepoužívajte káble s poškodenou izoláciou alebo s uvoľnenými spojami.
- Bodovačku používajte v prostredí s teplotou vzduchu od 5°C do 40°C pri relatívnej vlhkosti 50%, až po teploty od 40°C a 90% pre teploty až do 20°C.
- Nepoužívajte bodovačku vo vlhkom alebo mokrom prostredí alebo za dažďa.
- Zapojenie zváracích káblov a akýkoľvek druh riadnej údržby na ramenách a/alebo elektródach musí byť vykonaný pri vypnutej bodovačke, odpojenej od rozvodov elektrického a pneumatického (ak je súčasťou) napájania. Pri bodovačkách aktivovaných prostredníctvom pneumatora je potrebné zaistiť hlavný vypínač v polohe „O“ visacím zámkom z príslušenstva. Rovnaký postup je potrebné dodržať aj pri pripájaní k rozvodu vody alebo k chladiacej jednotke s uzatvoreným okruhom (bodovačky chladené vodou) a v každom prípade pri opravách (mimoriadna údržba).
- Pri bodovačkách aktivovaných prostredníctvom pneumatora je potrebné zaistiť hlavný vypínač v polohe „O“ visacím zámkom z príslušenstva. Rovnaký postup je potrebné dodržať aj pri pripájaní k rozvodu vody alebo k chladiacej jednotke s uzatvoreným okruhom (bodovačky chladené vodou) a v každom prípade pri opravách (mimoriadna údržba).
- Je zakázané používať zariadenia v priestoroch, ktoré sú klasifikované ako priestory s rizikom výbuchu, pretože obsahujú plyny, prach alebo aerosóly.



- Nezvárajte na nádobách, zásobníkoch alebo potrubíach, ktoré obsahujú alebo obsahovali zápalné kvapalné alebo plyné látky.
- Vyhňte sa činnosti na materiáloch vyčistených chlórými rozpúšťadlami alebo v blízkosti menovaných látok.
- Nezvárajte na zásobníkoch pod tlakom.
- Odstráňte z pracovného priestoru všetky zápalné látky (napr. drevo, papier, handry, atď.).
- Práve zvarovaný diel nechajte vychladnúť! Neumiestňujte ho do blízkosti zápalných látok.
- Zabezpečte vhodnú výmenu vzduchu alebo zariadenie na odstraňovanie dymu zo zvárania z blízkosti elektród; vyhodnocovanie medzných hodnôt vystaveniu sa dymom zo zvárania, v závislosti na ich zložení, koncentrácií a dĺžke samotnej expozície, vyžaduje systematický prístup.



- Zakaždým si chráňte oči príslušnými ochrannými okuliarmi.

5.8 ZAPOJENIE MANUÁLNYCH KLIESTÍ A PIŠTOLE STUDDER SO ZEMNIACIM KÁBLOM (OBR. G)	98
5.9 PRIPOJENIE TEPELNEJ PIŠTOLE PRE ZVÁRANIE PLASTOVÝCH DIELOV SPONAMI (OBR. H)	98
5.10 ZAPOJENIE DVOJBODOVÝCH KLIESTÍ	98
6. ZVÁRANIE (Bodovanie)	98
6.1 PRÍPRAVNÉ OPERÁCIE	98
6.2 NASTAVENIE PARAMETROV (bodovania)	98
6.3 PRACOVNÝ POSTUP	98
6.3.1 PNEUMATICKÉ KLIESTE	98
6.3.2 MANUÁLNE OVLÁDANÉ KLIESTE	98
6.3.3 PIŠTOL' STUDDER	98
6.3.4 Pripojenie zemniaceho kábla	98
6.4 TEPELNÁ PIŠTOL' NA ZVÁRANIE PLASTOVÝCH DIELOV SPONAMI (PLASTIC REPAIR GUN)	99
7. ÚDRŽBA	99
7.1 RIADNA ÚDRŽBA	99
7.2 MIMORIADNA ÚDRŽBA	99
7.2.1 Zásahy na jednotke vodného chladenia (len verzia AQUA)	99
8. ODSTRÁNENIE PORÚCH	99

- Používajte ochranné rukavice a ďalšie osobné ochranné prostriedky, vhodné pre pracovné činnosti spojené s odporovým zváraním.
- Hlučnosť: Ak ste pri mimoriadne intenzívnych operáciách zvárania každodenne vystavení huku s úrovňou (LEP,d) rovnajúcou sa alebo prevyšujúcou 85db(A), je povinné používať vhodné osobné ochranné prostriedky.



- Prechod zváracieho prúdu spôsobuje vznik elektromagnetických polí (EMF) v okolí bodovacieho obvodu. Elektromagnetické polia môžu ovplyvňovať činnosť niektorých zdravotných zariadení (napr. pacemakerov, respirátorov, kovových protéz atď.). Preto je potrebné prijať náležité ochranné opatrenia voči nositeľom týchto zariadení. Napríklad zákazom ich prístupu do priestoru použitia zváracieho prístroja.

Tento zvárací prístroj vyhovuje požiadavkám technického štandardu výrobu, určeného pre výhradné použitie v priemyselnom prostredí a na profesionálne účely. Nie je zaručené dodržanie základných medzných hodnôt, týkajúcich sa expozície osôb elektromagnetickým poľami v domácom prostredí.

Obsluha musí používať nasledujúce postupy, aby znížila expozíciu elektromagnetickým poľami:

- Pripevniť obidva bodovacie káble (ak sú súčasťou) spolu, podľa možnosti čo najbližšie.
- Udržavať hlavu a trup, čo možno najďalej od bodovacieho obvodu.
- Nikdy si neovíjať bodovacie káble (ak sú súčasťou) okolo tela.
- Nezvárať tak, že sa budete nachádzať telom uprostred bodovacieho obvodu. Udržavať obidva káble na tej istej strane tela.
- Pripojiť zemniaci kábel bodovacieho prúdu (ak je súčasťou) ku dielu určenému na bodovanie, čo najbližšie k realizovanému spoju.
- Nebodovať v blízkosti bodovačky, ani na nej nesediť a neopierať sa o ňu (minimálna vzdialenosť: 50cm).
- Nenechávať feromagnetické predmety v blízkosti bodovacieho obvodu.
- Minimálna vzdialenosť:
 - d= 3cm, f= 50cm (obr. O);
 - d= 3cm, f= 50cm (obr. P);
 - d= 30cm (obr. Q);
 - d= 20cm (obr. R) Studer.



- Zariadenie triedy A: Táto bodovačka vyhovuje požiadavkám technického štandardu výrobu, určeného pre výhradné použitie v priemyselnom prostredí a na profesionálne účely. Nie je zaistená elektromagnetická kompatibilita v domácom prostredí a v budovách priamo pripojených k napájacej sieti nízkeho napätia, ktorá zasahuje budovy pre domáce použitie.

URČENÉ POUŽITIE

Toto zariadenie bolo navrhnuté pre výhradné použitie v karosári na opravu automobilov: Musí byť používané pre bodovanie jedného alebo viacerých oceľových plechov s nízkym obsahom uhlíka, rôznych tvarov a rozmerov, v závislosti na ich spracovaní.



ZVYŠKOVÉ RIZIKÁ
RIZIKO PRITLAČENIA HORNÝCH KONČATÍN
NEPŘIBLIŽUJTE RUKY K POHYBUJÚCIM SA ČASTIAM!
Režim činnosti bodovačky a rôznorodost tvarov a rozmerov obrábaného dielu bránia realizácii integrálnej ochrany proti nebezpečenstvu pritlačenia horných končatín: prstov, ruky a predlaktia.

- Riziko musí byť znížené prijatím vhodných preventívnych opatrení:
 - Obsluha musí mať náležité skúsenosti, alebo musí byť vyškolená ohľadne

- procesu odporového zvarovania s týmto druhom zariadení.
- Musí byť vykonané vyhodnotenie rizika pre každý druh pracovnej činnosti; je potrebné pripraviť zariadenie a prípravky slúžiace na držanie a vedenie obrábaného dielu, aby sa ruky nenachádzali v nebezpečnom priestore v blízkosti elektród.
- V prípade použitia prenosnej bodovačky: Pevne uchopíte kliešte tak, že umiestnite obidve ruky na príslušné rukoväte; udržiavajte vždy ruky v dostatočnej vzdialenosti od elektród.
- Zakaždým, keď to tvar dielu umožňuje, je potrebné nastaviť vzdialenosť elektród tak, aby nedošlo k prekročeniu dráhy 6 mm.
- Zabráňte tomu, aby s bodovačkou pracovalo viacero osôb súčasne.
- Musí byť zabránený prístup cudzích osôb do pracovného priestoru.
- Nenechávajte bodovačku bez dozoru: v takom prípade je povinné odpojiť ju od napájacej siete; pri bodovačkách aktivovaných prostredníctvom pneumotora prepnite hlavný vypínač do polohy „O“ a zaistíte ho visacím zámkom z príslušenstva; kľúč musí byť uschovaný u zodpovedného vedúceho.
- Používajte výhradne elektródy určené pre daný stroj (viď zoznam náhradných dielov) bez zmeny ich tvaru.

RIZIKO POPÁLENÍ

- Niektoré súčasti bodovačky (elektródy – ramená a príslušné plochy) môžu dosahovať teploty vyššie ako 65°C: je potrebné používať vhodný ochranný odev.
- Skôr, ako sa dotknete práve zvarovaného dielu, nechajte ho vychladnúť!

RIZIKO PREVRÁTENIA A PÁDU

- Umiestnite bodovačku na vodorovný povrch s nosnosťou odpovedajúcou jej hmotnosti; pripevnite ju k úložnej ploche (ak sa to vyžaduje v časti „INŠTALÁCIA“ tohto návodu). Ak bude umiestnená na naklonenej alebo nesúvislej ploche, alebo na pohyblivej ploche, vzniká riziko, že sa zariadenie prevráti.
- Je zakázané dvíhanie bodovačky, s výnimkou prípadu, keď je to výhradne uvedené v časti „INŠTALÁCIA“ tohto návodu.
- V prípade použitia stroja s vozíkom: Pred premiestnením bodovačky do iného pracovného priestoru odpojte jej elektrické a pneumatikové (ak je súčasťou) napájanie. Venujte pozornosť prekážkam a nerovnostiam terénu (napríklad káble a rúry).

NEVHODNÉ POUŽITIE

- Použitie bodovačky na akýkoľvek iný druh pracovnej činnosti, ako je určené (viď URČENÉ POUŽITIE), je nebezpečné.



OCHRANNÉ PRVKY A OCHRANNÉ KRYTY

Pred pripojením bodovačky k napájacej sieti sa ochranné kryty a pohyblivé časti obalu bodovačky musia nachádzať v predpísanej polohe.

UPOZORNENIE! Akýkoľvek manuálny zásah do prístupných pohyblivých častí bodovačky, napríklad:

- výmena alebo údržba elektród
 - nastavenie polohy ramien alebo elektród
- MUSÍ BYŤ VYKONANÉ PRI VYPNUTÍ BODOVAČKE, ODPOJENEJ OD ELEKTRICKÉHO A PNEUMATICKÉHO (ak je súčasťou) NAPÁJANIA. HLAVNÝ VYPÍNAČ ZAJISTENÝ V POLOHE „O“ ZABEZPEČENÝ VISIACIM ZÁMKOM A VYPÍHNUTÝM KĹÚČOM pri modeloch s aktiváciou prostredníctvom PNEUMOTORA).**

SKLADOVANIE

- Umiestnite zariadenie a jeho príslušenstvo (s obalom alebo bez obalu) do uzatvorených miestností.
 - Relatívna vlhkosť vzduchu nesmie presiahnuť 80%.
 - Teplota prostredia sa musí nachádzať v rozsahu od -15°C do 45°C.
- V prípade, keď má stroj jednotku vodného chladenia a nachádza sa v prostredí s teplotou nižšou ako 0°C: Prídajte nemrznúcu kvapalinu alebo úplne vyprázdňte rozvod vody a zásobník na vodu.
- Vždy zabezpečte, aby bolo zariadenie ochránené pred vlhkosťou, znečistením a koróziou.

2. ÚVOD A ZÁKLADNÝ POPIS

2.1 ÚVOD

Prenosné zvaracie zariadenie na odporové zvarovanie („bodový zvariaci prístroj“ alebo skrátene „bodovačka“) s digitálnym ovládaním prostredníctvom mikroprocesoru. Je vybavený rýchlospojkami pre zvaracie káble, umožňujúcimi rýchlu výmenu príslušenstva a tým realizovať viac druhov bodových zvarov, hlavne v karosárňach a v oblasti s obdobnými pracovnými činnosťami.

Bodovačka je k dispozícii v dvoch verziách:

- verzia chladená vzduchom - „A.F.“;
- verzia chladená vzduchom a vodou (kliešte) - „AQUA“

K hlavným vlastnostiam patria:

- automatická voľba zvaracích parametrov;
- automatická identifikácia vloženého nástroja;
- automatické ovládanie a časovo vymedzené vypnutie chladenia vzduchom (i vodou, ak je súčasťou);
- voľba optimálneho bodovacieho prúdu v závislosti od výkonu napájacej siete;
- obmedzenie sieťového nadprúdu pri zapnutí (kontrola zapínacieho cosφ);
- podsvietený LCD displej pre zobrazovanie ovládacích príkazov a nastavených parametrov;

Bodovačka umožňuje zvärať železné plechy s nízkym obsahom uhlíka a pozinkované železné plechy.

2.2 ŠTANDARDNÉ PRÍSLUŠENSTVO

- Kliešte s pneumatickým ovládaním a vzduchom chladenými káblami (ramená 120 mm a štandardné elektródy): verzia A.F.
- Kliešte s pneumatickým ovládaním a vodou chladenými káblami (ramená 120 mm): verzia AQUA;
- Jednotka vodného chladenia s uzavretým okruhom: VERZIA AQUA;
- Jednotka reduktora tlaku-filtra s tlakomerom s elektrickým ventilom (prívod stlačeného vzduchu);
- Integrovaný vozík;

2.3 VOLITELNÉ PRÍSLUŠENSTVO DODÁVANÉ NA ŽELANIE

- Dvojica ramien s elektródami s rôznou dĺžkou a/alebo tvarom pre vzduchom / vodou chladené, pneumatikovo ovládané, kliešte (viď zoznam náhradných dielov).
- Kliešte s manuálnym ovládaním, s dvojicou káblov.
- Dvojica ramien s elektródami s rôznou dĺžkou a/alebo tvarom pre manuálne ovládané kliešte (viď zoznam náhradných dielov).
- Kliešte v tvare „C“ s manuálnym ovládaním, s káblami.
- Kompletná sada Studder s oddeleným zemniacim káblom a zásuvkou pre

príslušenstvo.

- Kliešte s dvojitým bodom, chladené vzduchom, s káblami.
- Sada Studder bez spúšte, so zemniacim káblom (služi na kontaktné zvarovanie bez použitia tlačidla).
- Tepelná pištoľ pre zvarovanie plastových dielov sponami.
- Spony pre tepelnú pištoľ (viď zoznam náhradných dielov).
- Sada s oporným stĺpom a odľahčovač váhy klieští.

3. TECHNICKÉ ÚDAJE

3.1 IDENTIFIKAČNÝ ŠTÍTK (Obr. A)

Základné údaje, týkajúce sa použitia a vlastností bodovačky, sú zhrnuté na identifikačnom štítku a ich význam je nasledovný:

- 1 - Počet fáz a frekvencia napájacieho vedenia.
- 2 - Napájacie napätie.
- 3 - Výkon siete v permanentnom režime (100%).
- 4 - Menovitý výkon siete so zatažovateľom 50%.
- 5 - Maximálne napätie naprázdno na elektródach.
- 6 - Maximálny prúd so skratovými elektródami.
- 7 - Prúd na sekundárnom vinutí v permanentnom režime (100%).
- 8 - Rozchod a dĺžka ramien (štandardných).
- 9 - Maximálna sila pôsobiaca na elektródy.
- 10 - Menovitý tlak zdroja stlačeného vzduchu.
- 11 - Tlak zdroja stlačeného vzduchu, potrebný na dosiahnutie maximálnej sily pôsobiacej na elektródy.
- 12 - Prietok chladiacej vody.
- 13 - Pokles menovitého tlaku chladiacej kvapaliny.
- 14 - Hmotnosť zariadenia.
- 15 - Symboly vzťahujúce sa k bezpečnosti, význam ktorých je uvedený v kapitole 1 „Základná bezpečnosť pre odporové zvarovanie“.

Poznámka: Uvedený príklad štítku má len informatívny charakter, upozorňujúci na symboly a orientačné hodnoty; presné hodnoty technických údajov vašej bodovačky musia byť odčítané priamo z identifikačného štítku samotnej bodovačky.

3.2 ĎALŠIE TECHNICKÉ ÚDAJE

3.2.1 Bodovačka

Základné technické údaje

- Napájacie napätie a frekvencia : dvojfázové, 400 V~ (±15 %), 50/60 Hz alebo : jednofázové, 230 V~ (±15 %), 50/60 Hz
- Trieda elektrickej ochrany : I
- Trieda izolácie : H
- Trieda ochrany obalu : IP 20
- Druh chladenia : núteným obehom vzduchu (verzia A.F.), vodou (verzia AQUA)
- (*) Vonkajšie rozmery (DxŠxV) : 710 x 450 x 910 mm
- (**) Hmotnosť : AF 66 kg, AQUA 81 kg

Vstup

- Max. výkon v skrate (Scc) : 58 kVA
- Max. výkonový faktor : 0,8
- Pomalé sieťové poistky : 32 A (400 V) / 64 A (230 V)
- Automatický istič sieťového napájania : 32 A @ 400 V („C“ - IEC60947-2) 63 A @ 230 V („C“ - IEC60947-2)
- Napájací kábel (L ≤ 4 m) : 3 x 4 mm² (400 V) - 3 x 6 mm² (230 V)

Výstup

- Sekundárne napätie naprázdno (U₂ d) : 10 V
- Max. bodovaci prúd (I₂ max) : 7 kA
- Bodovacia kapacita : max. 3 + 3 mm
- Zatažovateľ : A.F. 1.5 %, AQUA 3 %
- Maximálna sila pôsobiaca na elektródy : 150 daN
- Vyčnievanie ramien : 120-500 mm
- Regulácia bodovacieho prúdu : automatická
- Regulácia doby bodovania : automatická v závislosti od hrúbky plechu a použitých klieští.

(*) POZNÁMKA: Uvedené vonkajšie rozmery nezahŕňujú káble a oporný stĺp.

(**) POZNÁMKA: Hmotnosť generátora nezahŕňa kliešte a oporný stĺp.

3.2.2 Chladiaca jednotka (GRA)

Základné technické údaje

- Maximálny tlak (pmax) : 3bar
- Chladiaci výkon (P @ 1l/min) : 1kW
- Kapacita nádrže : 8 l
- Chladiaca kvapalina : demineralizovaná voda

4. POPIS BODOVAČKY

4.1 ZOSTAVA BODOVAČKY A JEJ HLAVNÉ ČASTI (Obr. B)

Na prednej strane:

- 1 - ovládací panel;
- 2 - konektor káblov klieští (typu DINSE);
- 3 - zásuvky umožňujúce rýchle pripojenie hadíc so vzduchom;
- 4 - zásuvky umožňujúce rýchle pripojenie hadíc s vodou (verzia AQUA);
- 5 - 14-pólový konektor;

Na zadnej strane:

- 6 - hlavný vypínač;
- 7 - vstup napájacieho kábla;
- 8 - jednotka regulátora tlaku s tlakomerom a filtrom vzduchu na vstupe;
- 9 - uzáver nádrže chladiacej jednotky (verzia AQUA);
- 10 - hladinomer vody chladiacej jednotky (verzia AQUA);
- 11 - odvodšňovač chladiacej jednotky (verzia AQUA).

4.2 OVLÁDACIE A NASTAVOVACIE PRVKY

4.2.1 Ovládací panel (Obr. C)



1. Viacúčelové tlačidlo

- a) FUNKCIA „START“: aktivuje činnosť stroja pri prvom uvedení do činnosti alebo po aktivovanom alarme.

POZNÁMKA: displej signalizuje obsluhu, kedy je potrebné stlačiť „START“, aby sa stroj uviedol do činnosti.

- b) FUNKCIA „MODE“: slúži na voľbu impulzného bodovania  (ktoré je možné aktivovať len s

pneumatikými kliešťami), alebo na voľbu nástroja sady Studder (obr. C-8a / 8f, ktorý j možné aktivovať len s pištoľou sady Studder).

c) VOĽBA MERNÝCH JEDNOTIEK:

stlačením a pridržaním tlačidla na 3 sekundy je možné nastaviť mernú jednotku hrúbky plechu v „milimetroch“ [mm], „gauge“ [ga] alebo inch [in].

2-3. Tlačidlá s dvojitou funkciou

- a) FUNKCIA HRÚBKY PLECHU:
stlačením tlačidla **[+]** sa zvyšuje hodnota hrúbky plechu, zatiaľ čo stlačením tlačidla **[-]** sa znižuje.
- b) FUNKCIA PRE NASTAVENIE PARAMETROV TIME  alebo POWER

POWER

stlačením a pridržením tlačidla **[-]** na 3 sekundy je možné zvýšiť alebo znížiť dobu zvárania  vzhľadom k hodnote nastavenej automaticky strojom

AUTO

stlačením a pridržením tlačidla **[+]** na 3 sekundy je možné zvýšiť alebo znížiť zvärací výkon **POWER** vzhľadom k hodnote nastavenej automaticky strojom;

POZNÁMKA: Nastavenie výkonu bodovania umožňuje meniť hodnotu prúdu nastaveného vo výrobnom závode (5 kA), vhodnú pre inštalovaný výkon 10 kW.



DÔLEŽITÁ INFORMÁCIA: V TABUĽKE 1 je uvedený vzťah medzi zvoleným prúdom a minimálnym výkonom siete, ktorý musí byť k dispozícii v mieste inštalácie (inštalovaný výkon), aby sa predišlo nedostatočne rýchlej aktivácii ochrany vedenia.

Odporúča sa prispôbiť programovanie v prípade, keď je „inicializačná“ hodnota nedostatočná pre optimálnu realizáciu bodu so zvolenou hrúbkou (odpovedajúca hrúbka bliká), alebo, keď je nainštalovaný výkon nekompatibilný, zvolte hodnotu 7 kA, čím zaistíte vyššiu prevádzkovú bezpečnosť v prípade všetkých aplikácií.

Nastavovanie nižších hodnôt prúdu preto obmedzuje maximálnu hrúbku, ktorú je možné zvariť.

4. LCD displej

5. START

Signalizuje, že je potrebné stlačiť tlačidlo  kvôli aktivácii stroja pre zváranie.

6. 888

Služí na zobrazenie hrúbky plechu a prípadných kódov alarmu.



7. Aktivuje sa pripojením pištole Studer so spúšťou alebo bez nej aktivovateľná dotykom. 



8a. Označuje bodovanie kolíkov, nitov, podložiek a špeciálnych podložiek príslušnými elektródami.



8b. Označuje bodovanie skrutiek s priemerom 4+6 a nitov s priemerom 5 príslušnou elektródou.



8c. Označuje zváranie samostatného bodu s použitím príslušnej elektródy.



8d. Označuje vyrovnávanie stlačených plechov uhlíkovou elektródou.



8e. Označuje pechovanie plechov s použitím príslušnej elektródy.



8f. Označuje prerušované bodovanie s vhodnou elektródou na zaplátanie plechov.



9. Označuje úroveň doby zvárania  alebo **POWER** vzhľadom k hodnote nastavenej automaticky **AUTO**.



10. Informuje o tom, že bola aktivovaná funkcia impulzného bodovania (platí len pre pneumatiké kliešte).



11. Informuje o tom, že sa používajú „manuálne“ a nie „pneumatiké“ kliešte.



12. Informuje o tom, že do používaných klieští je privádzaná energia.



13-14-15.  označuje dvojbodové kliešte,  označuje kliešte v tvare „X“; sa aktivuje v prípade použitia pištole Studer.



16. Predstavuje hrúbku plechu určeného na zváranie.



17. Informuje o zásahu termostatickej ochrany stroja.



18. Informuje o používaní tepelnej pištole so sponami pre zváranie plastových dielov.



19. Označuje mernú jednotku hrúbky plechu.

4.2.2 Jednotka regulátora tlaku a tlakomeru (obr. B-8)

Umožňuje prostredníctvom otočného ovládača regulovať tlak, ktorým pôsobia elektródy pneumatiké ovládaných klieští a zmeniť prúdenie vzduchu na chladenie klieští, ktoré sú usposobené pre tento účel. Odporúča sa nastaviť tlak na maximum bez prekročenia 8 bar.

4.3 BEZPEČNOSTNÉ FUNKCIE A FUNKCIA VZÁJOMNÉHO BLOKOVANIA

4.3.1 Ochrany a alarmy (TAB. 2)

a) Tepelná ochrana:

Zasahuje v prípade príliš vysokej teploty bodovačky, zapríčinennej nedostatkom chladiacej kvapaliny alebo jej nedostatočným prietokom, či pracovným cyklom prekračujúcim povolenú medznú úroveň.

Zásah je signalizovaný rozsvietením ikony na displeji (obr. C-17) a príslušným označením alarmu:

AL1 = tepelný alarm stroja.

AL2 = tepelný alarm klieští (sada Studer).

ÚČINOK: zablokovanie pohybu, otvorenie elektród (vypustenie vzduchu z pneumatikého valca); zablokovanie prúdu (zváranie znemožnené).

OBNOVENIE: manuálne (prostredníctvom tlačidla „START“ po poklese do povoleného teplotného rozmedzia - zhasnutie ikony).

b) Hlavný vypínač:

- Poloha „O“ = vypnutý, možné zaistenie visacím zámkom (viď kapitola 1).



UPOZORNENIE! V polohe „O“ sú vnútorné svorky L1+L2 (N) pripojenia napájacieho kábla pod napätím.

- Poloha „I“ = zapnutý; bodovačka je napájaná, avšak nie je v činnosti (POHOTOVOSTNÝ REŽIM (STAND BY) - vyžaduje stlačenie tlačidla „START“).

- Funkcia núdzového zastavenia

S bodovačkou v činnosti jeho vypnutie (poz. „I“ => poz. „O“) spôsobí jej bezpečné zastavenie:

- vypnutie prúdu;

- rozpojenie elektród (vypustenie vzduchu z pneumatikého valca);

- znemožnenie automatického opätovného uvedenia do chodu.



UPOZORNENIE! PRAVIDELNE KONTROLUJTE SPRÁVNU ČINNOSŤ BEZPEČNÉHO ZASTAVENIA.

c) Bezpečnosť chladiacej jednotky (verzia AQUA)

Zasahuje v prípade nedostatku alebo poklesu tlaku chladiacej vody;

zásah je signalizovaný na displeji prostredníctvom AL 9 = alarm chýbajúcej vody.

ÚČINOK: zablokovanie pohybu, otvorenie elektród (vypustenie vzduchu z pneumatikého valca); zablokovanie prúdu (zváranie znemožnené).

OBNOVENIE: Doplňte chladiacu kvapalinu a potom vypnite a zapnite zariadenia (viď tiež odsek 5.6 „Príprava chladiacej jednotky“).

d) Ochrana proti prepätiu a podpätiu

Zásah je signalizovaný na displeji prostredníctvom označenia AL 3 = alarm prepätia a prostredníctvom označenia AL 4 = alarm podpätia.

ÚČINOK: zablokovanie pohybu, otvorenie elektród (vypustenie vzduchu z pneumatikého valca); zablokovanie prúdu (zváranie znemožnené).

OBNOVENIE: manuálne (prostredníctvom tlačidla „START“).

e) Tlačidlo „START“ (obr. C-5).

Jeho aktivácia je potrebná pre ovládanie zvárania pri každom z nasledujúcich prípadov:

- pri každom zapnutí hlavného vypínača (poz. „O“ => poz. „I“);

- po každej aktivácii bezpečnostných / ochranných zariadení;

- po obnovení dodávky energie (elektrickej a stlačeného vzduchu), dodávka ktorej bola predtým prerušená následkom úsekového vypnutia alebo poruchy;



UPOZORNENIE! PRAVIDELNE KONTROLUJTE SPRÁVNU ČINNOSŤ BEZPEČNÉHO SPÚŠŤANIA.

5. INŠTALÁCIA



UPOZORNENIE! VŠETKY ÚKONY SPOJENÉ S INŠTALÁCIOU A ELEKTRICKÝM A PNEUMATICKÝM ZAPOJENÍM BODOVAČKY MUSIA BYŤ VYKONANÉ PRI VYPNUTEJ BODOVAČKE, ODPOJENEJ OD NAPÁJACEJ SIETE. ELEKTRICKÉ A PNEUMATICKÉ ZAPOJENIA MUSIA BYŤ VYKONANÉ VYHRADNE SKÚSENÝM ALEBO KVALIFIKOVANÝM PERSONÁLOM.

5.1 MONTÁŽ

Rozbaľte bodovačku a zmontujte odpojené časti, ktoré sa nachádzajú v obale, podľa pokynov uvedených v tejto kapitole (Obr. D).

5.2 SPÔSOB DVÍHANIA (Obr. E)

Bodovačka musí byť dvíhaná pomocou dvojitého lana a hákov s vhodnými rozmermi s ohľadom na hmotnosť zariadenia, s použitím príslušných krúžkov M8.

Je jednoznačne zakázané uväzovať bodovačku inak ako uvedeným spôsobom.

5.3 UMIESTNENIE

Vyhradte pre inštaláciu dostatočný priestor, bez prekážok, ktorý dokáže zaistiť bezpečný prístup k ovládacímu panelu, k hlavnému vypínaču a k pracovnému priestoru.

Uistite sa, že sa v blízkosti otvorov pre vstup alebo výstup vzduchu nenachádzajú prekážky a zabezpečte, aby nedochádzalo k nasávaniu vodivého prachu, korozívnych výparov, vlhkosti, a pod.

Umiestnite bodovačku na rovný povrch z homogénneho a kompaktného materiálu, s nosnosťou odpovedajúcou jej hmotnosti (viď „technické údaje“), aby sa predišlo nebezpečenstvu prevrátenia alebo nebezpečným posunom.

5.4 PRIPOJENIE DO SIETE

5.4.1 Upozornenia

Pred akýmkoľvek elektrickým zapojením skontrolujte, či menovité údaje bodovačky odpovedajú napätiu a frekvencii elektrickej siete, ktorá je k dispozícii v mieste

inštalácie.

Bodovačka musí byť pripojená výhradne k napájaciemu systému s uzemneným nulovým vodičom.

Kvôli zaisteniu ochrany proti nepriamemu dotyku, používajte nadprúdové relé typu:

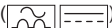
- Typ A () pre jednofázové zariadenia;
- Typ B () pre trojfázové zariadenia.

- Bodovací prístroj nespĺňa požiadavky normy IEC/EN 61000-3-12.

Pri pripojení k verejnej napájacej sieti inštalatér, alebo užívateľ, zodpovedá za overenie toho, či je možné bodovací prístroj pripojiť (podľa potreby musí konzultovať správcu rozvodnej siete).

5.4.2 Zástrčka a zásuvka

Pripojte napájací kábel k normalizovanej zástrčke (3P+T : budú použité len 2 póly: MEDZIFÁZOVÉ pripojenie!) s vhodnou kapacitou a pripravte zásuvku elektrického rozvodu chránenú poistkami alebo automatickým ističom; príslušná zemniaca svorka musí byť pripojená k zemniacemu vodiču (žltozelenému) napájacieho vedenia.

Kapacita a charakteristika zásahu poistiek a ističa sú uvedené v odstavci „TECHNICKÉ ÚDAJE“.

Pri inštalácii väčšieho počtu bodových zvraciacich prístrojov je potrebné zaistiť cyklickú distribúciu napájania medzi fázou tak, aby došlo k vyváženejšej záťaži; napríklad:

- bodový zvraciaci prístroj 1: napájanie L1-L2;
- bodový zvraciaci prístroj 2: napájanie L2-L3;
- bodový zvraciaci prístroj 3: napájanie L3-L1.



UPOZORNENIE! Nerešpektovanie vyššie uvedených pravidiel bude mať za následok vyradenie bezpečnostného systému navrhnutého výrobcom (triedy I) z činnosti, s následným vážnym ohrozením osôb (napr. zásah elektrickým prúdom) a majetku (napr. požiar).

5.5 PRIPOJENIE K PNEUMATICKÉMU ROZVODU

- Pripravte potrubie so stlačeným vzduchom s prevádzkovým tlakom 8 bar.

- Namontujte na jednotku filtra-reduktora jednu zo spojok pre stlačený vzduch, ktoré máte k dispozícii, kvôli prispôbeniu úchytom, ktoré sú k dispozícii v mieste inštalácie.

5.6 PRÍPRAVA CHLADIACEJ JEDNOTKY (AQUA)



UPOZORNENIE! Počas plnenia jednotky musí byť zariadenie vypnuté a odpojené od napájacej siete.

Nepoužívajte nemrznúce, elektricky vodivé kvapaliny.

Používajte výlučne demineralizovanú vodu.

- Otvorte vypúšťací ventil (OBR. B-11).
- Cez hrdlo naplňte nádrž demineralizovanou vodou (Obr. B-9): kapacita nádrže = 8 l; na konci plnenia dávajte pozor, aby ste nepreliali nadmerné množstvo vody.
- Zatvorte uzáver nádrže.
- Zatvorte vypúšťací ventil.

5.7 PRIPOJENIE PNEUMATICKÝCH KLIESTÍ (Obr. F)

- Zasuňte zástrčky DINSE do príslušných zásuviek.



UPOZORNENIE! Zástrčky káblov typu „DINSE“ sa pripájajú do zásuviek panelu otáčaním v smere hodinových ručičiek: skontrolujte, či skrútenie káblov nemá tendenciu povoľovať pripojenie; v takom prípade otáčajte zástrčkami typu „DINSE“ proti smeru hodinových ručičiek pred ich zasunutím do panelu a zaistením.

- Pripojte dve zástrčky vzduchu do príslušných zásuviek bodovačky: malá zástrčka (chladiaci vzduch); veľká zástrčka (vzduch pre ovládanie pneumatickej pištole).
- Len pre verziu AQUA pripojte hadice s vodou do príslušných rýchlózásuviek stroja, pričom berte do úvahy príslušné farby: modrá hadica do modrej zásuvky a červená hadica do červenej zásuvky.
- Zasuňte 14-pólový konektor ovládacieho kábla do príslušnej zásuvky.

5.8 ZAPOJENIE MANUÁLNYCH KLIESTÍ A PIŠTOLE STUDDER SO ZEMNIACIM KÁBLOM (OBR. G)

- Pripojte zástrčky typu DINSE do príslušných zásuviek: len v prípade sady Studder pripojte pištoľ a uzemnenie do príslušných zásuviek typu DINSE, v súlade s označením na stroji.
- Zasuňte konektor ovládacieho kábla do príslušnej zásuvky. Pripojenia do zásuviek so stlačeným vzduchom nie sú potrebné.

5.9 PRIPOJENIE TEPELNEJ PIŠTOLE PRE ZVÁRANIE PLASTOVÝCH DIELOV SPONAMI (OBR. H)

- Odpojte zo zástrčiek typu DINSE kliešte používané predtým.
- Pripojte 14-pólový konektor pištole do príslušného konektora, v súlade so zobrazením na obrázku H.

5.10 ZAPOJENIE DVOJBODOVÝCH KLIESTÍ

- Postupujte rovnakým spôsobom ako u pneumaticky ovládaných klieští, s použitím len zástrčky pre chladiaci vzduch.

6. ZVÁRANIE (Bodovanie)

6.1 PRÍPRAVNÉ OPERÁCIE

Pred samotným bodovaním je potrebné vykonať sériu kontrol a nastavení, ktoré musia byť vykonané s hlavným vypínačom v polohe „O“ a zaisteným visiacim zámkom.

- Skontrolujte, či bolo elektrické zapojenie vykonané správne, podľa vyššie uvedených pokynov.
- Skontrolujte pripojenie stlačeného vzduchu; pripojte prírodnú hadicu pneumatického napájania k pneumatickému rozvodu; Nastavte tlak prostredníctvom otočného ovládača reduktora, až kým na tlakomery nebude možné odčítať hodnotu v rozmedzí od 4 do 8 bar (60 - 120 psi), v závislosti na hrúbke plechu určeného na bodovanie.
- Vložte medzi elektródy doštičku s hrúbkou odpovedajúcou hrúbke plechov; skontrolujte, či sú ramená po ich manuálnom priblížení vzájomne paralelné a elektródy v jednej osi (s odpovedajúcimi hrotmi).
- Podľa potreby ich nastavte uvoľnením poistných skrutiek ramien, ktoré môžu byť natočené alebo posunuté v oboch smeroch pozdĺž ich osi; po nastavení dôkladne dotiahnite poistné skrutky.
- Nastavenie pracovnej dráhy sa vykonáva prostredníctvom elektród. Je treba mať na pamäti, že je potrebná dráha o 6-8 mm dlhšia ako je poloha bodovania, aby bolo možné pôsobiť na diel predpísanou silou.
- OBR. I znázorňuje „štandardné“ nastavenie polohy elektród s kliešťami v kľudovej

polohe.

- Pri použití manuálnych klieští nezabúdajte, že sila pôsobenia elektród vo fáze bodovania sa nastavuje prostredníctvom vrúbkovanej matice (OBR. L); zaskrutkujte v smere hodinových ručičiek (pravotočivý závit), aby ste zvýšili silu úmerne s väčšou hrúbkou plechov, zvolte však reguláciu, ktorá umožňuje zatvorenie klieští (a príslušnú aktiváciu mikrospínača) s použitím minimálnej námahy. Správna umiestnenie ramien a elektród je obdobné ako v prípade pneumaticky ovládaných klieští.

6.2 NASTAVENIE PARAMETROV (bodovania)

Parametre, ktoré ovplyvňujú priemer (prierez) a mechanickú odolnosť bodového zvaru sú:

- Sila pôsobenia elektród.
- Bodovací prúd.
- Doba bodovania.

V prípade chýbajúcich skúseností je vhodné vykonať niektoré skúšky bodovania na kúskoch plechu, ktoré majú rovnaké vlastnosti a hrúbku ako plechy, ktoré majú byť bodované.

Prispôbte silu elektród prostredníctvom regulátora tlaku, v súlade s odstavcom 6.1 a zvolte pritom stredne vysoké hodnoty.

Parametre prúdu a doba bodovania sú regulované automaticky, voľbou hrúbky plechov určených na zváranie, tlačidlami (ikonami + / -). Prípadné dolaďovanie doby bodovania vzhľadom k štandardnej (PREDNASTAVENEJ) hodnote, môže byť vykonané, v rámci stanoveného rozmedzia, tlačidlom (ikonou uvedenou na obr. C-2).

Keď je potrebné bodovať plechy s hrúbkou 0,8+1,2 mm, s vysokou medznou hodnotou únavy, zapnite pulzácie .

Periódou pulzácie je riadená automaticky a nevyžaduje nastavenie.

DÔLEŽITÁ INFORMÁCIA: Ak zvolená hrúbka „bliká“, znamená to, že prednastavený **AUTO** alebo na začiatku nastavený bodovací prúd je nedostatočný pre vykonanie

spofahlivého bodového zvaru; v súlade s výkonom, ktorý je k dispozícii v mieste inštalácie, nastavte bodovačku na maximálny prúd (viď odsek 4.2.1); pri vysokom bodovacím prúde s krátkou dobou bodovania dosiahnete kvalitnejší zvar.

Bodový zvar sa považuje za správny, ak na vzorke pri skúške v ťahu dôjde k vytiahnutiu jadra bodu zvaru z jedného z dvoch plechov.

6.3 PRACOVNÝ POSTUP

6.3.1 PNEUMATICKÉ KLIESTE



- Doba prísunu (SQUEEZE TIME) je automatická a hodnota sa mení v závislosti od zvolenej hrúbky plechu.
- Oprite jednu elektródu o povrch jedného z dvoch bodovaných plechov.
- Stlačte tlačidlo na rukoväti klieští, čím dôjde k:
 - a) stlačeniu plechov medzi elektródou prednastavenou silou (aktivácia pneumatického valca).
 - b) prechodu prednastaveného zvracacieho prúdu po prednastavenú dobu, signalizovaného rozsvietením a zhasnutím ikony .
- Uvoľnite pedál po krátkom čase od zhasnutia ikony (ukončenie zvárania); týmto oneskorením (udržovaním) dosiahnete zvar s lepšími mechanickými vlastnosťami.



6.3.2 MANUÁLNE OVLÁDANÉ KLIESTE

- Uložte na spodnú elektródu bodované plechy.
- Aktivujte hornú páku klieští až na doraz, čím dôjde k:
 - a) stlačeniu plechov medzi elektródou prednastavenou silou.
 - b) prechodu prednastaveného zvracacieho prúdu po prednastavenú dobu, signalizovaného rozsvietením a zhasnutím ikony .
- Uvoľnite pedál po krátkom čase od ikony LED (ukončenie zvárania); týmto oneskorením (udržovaním) dosiahnete zvar s lepšími mechanickými vlastnosťami.

6.3.3 PIŠTOĽ STUDDER



UPOZORNENIE!

- Na upevnenie alebo demontáž príslušenstva zo skľučovadla pištole použite dva pevné imbusové kľúče, aby ste zabránili otáčaniu samotného skľučovadla.
- Pri bodovaní dverí alebo kapôt povinne pripojte zemniacu tyč k týmto súčastiam, aby ste zabránili prechodu prúdu cez závesy, a vo všeobecnosti v blízkosti bodovania (dlhé dráhy prúdu znižujú účinnosť bodovania).

6.3.4 Pripojenie zemniaceho kábla

- a) Odkryte plech čo najbližšie k miestu zvaru tak, aby ste získali plochu odpovedajúcu kontaktnej ploche zemniacej tyče.
- b1) Upevnite medenú tyč na povrch plechu s použitím ČLEPENÝCH KLIESTÍ (model pre zváranie). Ako alternatívu k spôsobu „b1“ (v prípade ťažkostí s praktickou realizáciou) môžete použiť nasledujúce riešenie:
- b2) Pribodujte podložku na povrch vopred pripraveného plechu; nechajte prejsť podložku cez drážku v medenej tyči a zaisťte ju príslušnou svorkou z príslušenstva.

Pribodovanie podložky pre upevnenie zemniacej koncovky



Namontujte do skľučovadla pištole príslušnú elektródu (Obr. M, POZ. 9) a nasadte podložku (Obr. M, POZ. 13).

Uložte podložku na určené miesto. V tom istom mieste pripojte zemniacu koncovku; stlačením tlačidla pištole privarte podložku, pomocou ktorej bude možné upevniť tyč vyššie uvedeným spôsobom.

Bodovanie skrutiek, poistných podložiek, klincov, nitov



Vložte do pištole elektródou vhodnú pre bodovaný diel a oprite ju o plech v požadovanom mieste; stlačte tlačidlo pištole; tlačidlo uvoľníte len po uplynutí nastavenej doby.

Bodovanie plechov len z jednej strany



Namontujte do skľučovadla pištole potrebnú elektródu (Obr. M, POZ. 6) a priťlačte o povrch bodovaného dielu. Stlačte tlačidlo pištole a uvoľnite ho až po uplynutí nastavenej doby.



UPOZORNENIE!

Maximálna hrúbka plechu, ktorý je možné bodovať z jednej strany: 1+1 mm. Týmto typom bodovania nie je dovolené zvärať nosnú konštrukciu karosérie.

Na dosiahnutie správneho výsledku bodovania je potrebné prijať niektoré základné opatrenia:

- 1 - Dokonalé zemniace spojenie.
- 2 - Z obidvoch bodovaných častí musí byť odstránený lak, tuk a olej.
- 3 - Bodované časti sa musia vzájomne dotýkať bez vzduchovej medzery; podľa potreby ich k sebe vzájomne priláče pomocou nástroja - nepoužívajte na tento účel pištoľ. Príliš silné priláčenie spôsobí, že zvar nebude kvalitný.
- 4 - Hrúbka horného dielu nesmie presiahnuť 1 mm.
- 5 - Hrot elektródy musí mať priemer 2,5 mm.
- 6 - Dobre dotiahnite maticu, ktorá blokuje elektródu a skontrolujte, či sú dotiahnuté konektory zvraciacich káblov.
- 7 - Pri bodovaní pôsobte na elektródu miernym tlakom (3+4 kg). Stlačte tlačidlo a nechajte uplynúť dobu bodovania; až potom odťahnite pištoľ.
- 8 - Nevzdľahujte sa viac ako 30 cm od bodu uzemnenia.

Súčasné bodovanie a ťah špeciálnych podložiek



Táto funkcia sa vykonáva montážou skľučovadla (Obr. M, POZ. 4) a jeho dotiahnutím na doraz na teleso vyťahovača (Obr. M, POZ. 1) a zachytením a dotiahnutím na doraz ďalšej svorky vyťahovača na pištoľ (Obr. I). Vložte špeciálnu podložku (Obr. M, POZ. 14) do skľučovadla (Obr. M, POZ. 4) a zaistite ju príslušnou skrutkou (Obr. M). Príbodujte ju na príslušné miesto a nastavte bodovačku pre bodovanie podložiek a ťahajte.

Nakoniec pootočte vyťahovač o 90° kvôli odpojeniu podložky, ktorá môže byť pribodovaná do novej polohy.

Ohrev a pechovanie plechov



V tomto prevádzkovom režime je vyradená činnosť ČASOVAČA. Doba trvania úkonov, vzhľadom k tomu, že je určená dobou stlačenia tlačidla pištole, je manuálna.

Intenzita prúdu je regulovaná automaticky, v závislosti od zvolenej hrúbky plechu. Namontujte uhlíkovú elektródu (Obr. M, POZ. 12) do skľučovadla pištole a zaistite ju kruhovou maticou. Dotknite sa hrotom uhlíka vopred odkrytej plochy a stlačte tlačidlo pištole. Pôsobte zvonom smerom dovnútra, kruhovým pohybom kvôli ohriatiu plechu, ktorý sa vytvrdí a tým sa vráti do svojej pôvodnej polohy. Aby sa zabránilo nadmernému vydutiu, pracujte na malých plochách a hneď po tejto činnosti pretrite zvar vlnkou handrou, aby ste ochladili zvrátnu časť.

Pechovanie plechov



V tejto polohe, pri použití príslušnej elektródy, je možné znovu vyrovnat' plechy, ktoré boli lokálne deformované.

Prerušované bodovanie



Táto funkcia je vhodná na bodovanie malých plechových obdĺžnikov, aby ste zakryli otvory spôsobené koróziou, alebo rôzne iné otvory.

Naložte do skľučovadla príslušnú elektródu (Obr. M, POZ. 5) a riadne dotiahnite upevňovaciu kruhovú maticu. Odkryte príslušnú časť a uistite sa, že kus plechu, ktorý má byť pribodovaný, je očistený od tuku a laku.

Umiestnite diel a priložte naň elektródu. Potom stlačte a držte stlačené tlačidlo pištole a rytmicky sa posúvajte dopredu, pričom dodržiavajte intervaly práce/oddychu určené bodovačkou.

POZN.: Počas pracovnej činnosti mierne priláče (3+4 kg) a postupujte pozdĺž myslenej čiary, ideálne 2+3mm od okraja nového bodovaného dielu.

Na dosiahnutie dobrých výsledkov:

- 1 - Nevzdľahujte sa viac ako 30 cm od bodu uzemnenia.
- 2 - Použite krycie plechy s maximálnou hrúbkou 0,8 mm, najlepšie z nehrdzavejúcej ocele.
- 3 - Pohybujte dopredu v rytme odpovedajúcom rytmu udávanému bodovačkou. Posun dopredu vykonávajte počas pauzy a zastavte sa v okamihu bodovania.

Použitie vyťahovača z príslušenstva (Obr. M, POZ. 1)

Uchytenie a ťah podložiek

Táto činnosť sa vykonáva montážou a uzatvorením skľučovadla (Obr. I, POZ. 3) na teleso elektródy (Obr. M, POZ. 1). Uchytte podložku (Obr. M, POZ. 13), pribodovanú vyššie uvedeným spôsobom a ťahajte. Nakoniec otočte vyťahovač o 90°, aby ste podložku odpojili.

Uchytenie a ťah kolíkov

Táto činnosť sa vykonáva montážou a uzatvorením skľučovadla (Obr. M, POZ. 2) na teleso elektródy (Obr. M, POZ. 1). Na to, aby sa kolík (Obr. M, POZ. 15-16) pribodovaný vyššie uvedeným spôsobom (Obr. M, POZ. 1) vošiel so skľučovadla pri ťahaní za samotnú koncovku smerom k vyťahovaču (Obr. M, POZ. 2). Po ukončení vkladania uvoľnite skľučovadlo a ťahajte. Po ukončení uvedeného úkonu potiahnite skľučovadlo smerom ku kladivu kvôli vyvlečeniu kolíka.

STUDDER TOUCH

Pištoľ Studder môže byť dodávaná vo verzii bez tlačidla.

Bodovanie sa vykonáva jednoduchým priložením nástroja o bodovaný diel, ktorý je pripojený k zemniacemu káblu: stroj v priebehu krátkej doby rozozná kontakt a automaticky zahájí bodovanie.



UPOZORNENIE: NEKLAĎTE PIŠTOĽ STUDDER NA DIEL, AK HO NECHCETE ZVÁRAŤ!

6.4 TEPELNÁ PIŠTOĽ NA ZVÁRANIE PLASTOVÝCH DIELOV SPONAMI (PLASTIC REPAIR GUN)



UPOZORNENIE! DÔKLADNE DODRŽUJTE POKYNY TÝKAJÚCE SA CELKOVEJ BEZPEČNOSTI ZVÁRANIA A ODOLNOSTI, KTORÉ SÚ UVEDENÉ NA ZAČIATKU TOHTO NÁVODU A SÚVISIA S TÝMTO NÁSTROJOM.

OSOBITNE JE POTREBNÉ:

- VENOVAŤ POZORNOSŤ VYSOKEJ TEPLOTE (200 °C), KTORÚ MÔŽU DOSIAHNUŤ SPONY, KEĎ JE NÁSTROJ NAPÁJANÝ!
- NEDOTÝKAJTE SA SPŇOU BEZ VHODNÝCH OCHRANNÝCH PROSTRIEDKOV.
- NESAĎTE SI OCHRANNÉ RUKAVICE A OCHRANNÝ ODEV, VHODNÉ PRE DANÚ PRACOVNÚ ČINNOSŤ.
- CHRÁŇTE SI OČI PRÍSLUŠNÝMI OCHRANNÝMI OKULIARMÍ.
- NEPOUŽÍVAJTE NÁSTROJ V BLÍZKOSTI ZÁPALNÝCH LÁTKOV.
- NÁSTROJ POUŽÍVAJTE VÝHRADNE NA OPRAVU NÁRAZNIKOV.

Prevádzkový režim:

- Zvoľte sponu vhodnú pre danú pracovnú činnosť a vložte ju do pištole (Obr. S).



Na opravu malých prasklín použite sponu v tvare „U“ (meandrovitú).



Na rohy použite sponu v tvare „V“.



Na širšie praskliny použite sponu v tvare „W“ (serpentínovú).

- Nastavte „Power“ z ovládacieho panelu v závislosti na hrúbke zvrátného plastu. V polohe „AUTO“ displej zobrazuje strednú úroveň „03“, ktorá je vhodná pre hrúbky s hodnotou približne 5 mm.
- Stlačte tlačidlo pištole a predhrejte sponu na pár sekúnd vo vzduchu a potom ju pomaly zasuňte do opravovanej praskliny (Obr. T).
- Uvoľnite tlačidlo, pričom držte sponu v uvedenej polohe, až kým nevychladne
- Jemne premiestnite pištoľ tak, aby spona zostala ponorená do plastu
- Opakujte uvedený postup s ďalšími sponami, ktoré umiestnite pozdĺž praskliny, v rozstupe od 1 do 3 cm.
- Kliešťami konce spŇou, ktoré trčia z plastu.
- Vyhľadte opravenú prasklinu teplými závitmi



7. ÚDRŽBA



UPOZORNENIE! PRED VYKONANÍM ÚDRŽBY SA UISTITE, ŽE JE BODOVAČKA VYPNUTÁ A ODPOJENÁ OD NAPÁJACEJ SIETE.

Je potrebné zaistiť hlavný vypínač v polohe „O“ visacím zámkom z príslušenstva.

7.1 RIADNA ÚDRŽBA

ÚKONY RIADNEJ ÚDRŽBY MÔŽE VYKONÁVAŤ OBSLUHA:

- prispôbenie/obnovenie priemeru a profilu hrotu elektródy,
 - výmena elektród a ramien,
 - kontrola vyrovnania elektród,
 - kontrola chladenia káblov a klieští,
 - vypúšťanie kondenzátu z filtra na privode stlačeného vzduchu,
 - kontrola, či nie je poškodený napájaci kábel bodovačky a kliešťa
- LEN pre verziu:**
- pravidelná kontrola hladiny v nádrži s chladiacou vodou.
 - pravidelná kontrola, či niekde neuniká voda.

7.2 MIMORIADNA ÚDRŽBA

MIMORIADNA ÚDRŽBA MUSÍ BYŤ VYKONANÁ VÝHRADNE SKÚSENÝM TECHNIKOM ALEBO TECHNIKOM KVALIFIKOVANÝM V OBLASTI ELEKTROMECHANIKY.



UPOZORNENIE! PRED DEMONTÁŽOU PANELOV BODOVAČKY ALEBO KLEŠŤÍ A PRÍSTUPOM DO JEJ VNÚTRA SA UISTITE, ŽE JE BODOVAČKA VYPNUTÁ A ODPOJENÁ OD ELEKTRICKÉHO AJ PNEUMATICKÉHO (ak je súčasťou) NAPÁJANIA.

Pripadné kontroly, vykonávané vo vnútri bodovačky pod napätím, môžu spôsobiť zásah elektrickým prúdom s vážnymi následkami, spôsobenými priamym stykom s časťami pod napätím a/alebo priamym stykom s pohybujúcimi sa časťami.

Pravidelne, a v každom prípade v intervaloch odpovedajúcich použitiu a podmienkam prostredia, skontrolujte vnútro bodovačky a odstráňte prach a kovové častice, ktoré sa ukladajú na transformátore, module diód, svorkovnici napájania a pod., prostredníctvom prúdu suchého stlačeného vzduchu (max. 5 bar).

Nesmerujte prúd stlačeného vzduchu na elektronické karty; očistite ich veľmi jemnou kefou alebo vhodnými rozpúšťadlami.

Pri tejto príležitosti:

- Skontrolujte, či káble nemajú poškodenú izoláciu, alebo či nie sú uvoľnené a či spoje nie sú zaoxidované.
- Skontrolujte, či sú spojovacie skrutky pripojenia sekundárneho vinutia transformátora k tyčiam / výstupným pletencom dobre dotiahnuté a či nie sú zaoxidované alebo prehriate.

7.2.1 Zásahy na jednotke vodného chladenia (len verzia AQUA)

V prípade:

- potreby príliš častého dopĺňania vody do nádrže;
- príliš častého výskytu alarmu 9;
- únikov vody;

je vhodné preveriť prípadné problémy v priestore chladiacej jednotky.

Pri dodržaní všeobecných upozornení popísaných v časti 7.2 a po odpojení bodovačky z napájacej siete, demontujte bočný panel (OBR. N).

Skontrolujte, či nedochádza k únikom zo spojov a z hadíc. V prípade únikov vody vymeňte poškodenú časť. Odstráňte zvyšky vody, ktorá prípadne unikla počas údržby a zatvorte bočný panel.

Potom uveďte bodovačku znovu do činnosti na základe informácií uvedených v odseku 6 (Bodovanie).

8. ODSTRÁŇOVANIE PORÚCH

V PRÍPADE NEUSPOKOJIVEJ ČINNOSTI A TIEŽ PRED VYKONANÍM SYSTEMATICKEJ KONTROLY SKŇOR, AKO SA OBRÁŤITE NA VAŠE SERVISNÉ STREDISKO, SKONTROLUJTE, ČI:

- pri je zapnutom hlavnom vypínači bodovačky (poz. „I“) displej rozsvietený; v opačnom prípade porucha spočíva v napájacom vedení (káble, zástrčka a zásuvka, poistky, nadmerný pokles napätia, atď.);
- displej nezobrazuje signály alarmu (viď TAB. 2): po skončení alarmu opätovne aktivujte bodovačku stlačením „START“; skontrolujte správny obeh chladiacej kvapaliny a prípadne znížte hodnotu zaťažovateľa;
- prvky tvoriace súčasť sekundárneho obvodu (odliatki držiakov ramien - ramená - držiaky elektród - káble) nie sú účinné následkom uvoľnených alebo zoxidovaných skrutiek;
- parametre zvrátnia nie sú vhodné pre vykonávanú pracovnú činnosť;
- Po vykonaní údržby alebo opravy zapojte všetky káble a vráťte ich do pôvodného stavu, pričom dbajte, aby neprišli do styku s pohybujúcimi sa časťami, ktoré môžu dosiahnuť vysoké teploty. Upevnite všetky vodiče sťahovacími páskami, ako to bolo v pôvodnom stave a dostatočne vzájomne oddelte pripojenia primárneho vinutia transformátora od nízkonapäťových vodičov sekundárneho vinutia. Použite všetky originálne podložky a skrutky na zatvorenie kovovej konštrukcie.

	str.
1. SPLOŠNA VARNOST ZA UPOROVNO VARJENJE.....	100
2. UVOD IN SPLOŠNI OPIS.....	101
2.1 UVOD.....	101
2.2 SERIJSKA OPREMA.....	101
2.3 DODATKI, NA VOLJO NA ZAHTEVO.....	101
3. TEHNIČNI PODATKI.....	101
3.1 PLOŠČICA S PODATKI (Slika A).....	101
3.2 DRUGI TEHNIČNI PODATKI.....	101
3.2.1 Točkalnik.....	101
3.2.2 Sklop za hlajenje (GRA).....	101
4. OPIS TOČKALNIKA.....	101
4.1 SKLOP TOČKALNIKA IN GLAVNIH SESTAVNIH DELOV (Slika B).....	101
4.2 NAPRAVE ZA KRMILJENJE IN URAVNAVANJE.....	101
4.2.1 Krmilna plošča (Slika C).....	101
4.2.2 Sklop tlačnega regulatorja in manometra (slika B-8).....	102
4.3 VARNOSTNE FUNKCIJE IN VMESNE BLOKADE.....	102
4.3.1 Zaščite in alarmi (TAB. 2).....	102
5. NAMESTITEV.....	102
5.1 SESTAVLJANJE.....	102
5.2 NAČINI DVIGANJA (Slika E).....	102
5.3 UMESTITEV.....	102
5.4 PRIKLJUČITEV V OMREŽJE.....	102
5.4.1 Opozorila.....	102
5.4.2 Vtič in vtičnica.....	102
5.5 PNEVMATSKE POVEZAVE.....	103
5.6 PREDPRIPRAVA SKLOPA ZA HLAJENJE (AQUA).....	103
5.7 POVEZAVA PNEVMATSKIH KLEŠČ (Slika F).....	103

5.8 POVEZAVA ROČNE KLEŠČE IN PIŠTOLA STUDDER Z MASNIM KABLON (SLIKA G).....	103
5.9 PRIKLJUČITEV TERMIČNE PIŠTOLE ZA VARJENJE SPONK NA PLASTIČNE DELE (SLIKA H).....	103
5.10 POVEZAVA KLEŠČ ZA DVOJNO TOČKANJE.....	103
6. VARJENJE (točkovno).....	103
6.1 VNAPREJŠNJE OPERACIJE.....	103
6.2 URAVNAVANJE PARAMETROV (pri točkovnem varjenju).....	103
6.3 POSTOPEK.....	103
6.3.1 PNEVMATSKE KLEŠČE.....	103
6.3.2 ROČNE KLEŠČE.....	103
6.3.3 ELEKTRODNO DRŽALO STUDDER.....	103
6.3.4 POVEZAVA MASNEGA KABLA.....	103
6.4 TERMIČNA PIŠTOLA ZA VARJENJE SPONK NA PLASTIČNE DELE (PLASTIC REPAIR GUN).....	104
7. VZDRŽEVANJE.....	104
7.1 OBIČAJNO VZDRŽEVANJE.....	104
7.2 POSEBNO VZDRŽEVANJE.....	104
7.2.1 Posegi na sklopu za vodno hlajenje (samo pri različici AQUA).....	104
8. ISKANJE OKVAR.....	104

NAPRAVE ZA UPOROVNO VARJENJE ZA INDUSTRIJSKO IN PROFESIONALNO RABO

Opomba: V nadaljnjem besedilu bo uporabljen izraz »točkalnik«.

1. SPLOŠNA VARNOST ZA UPOROVNO VARJENJE

Operater mora biti primerno poučen o varnem uporabljanju točkalnika, o nevarnostih, povezanih s procesom uporovnega varjenja, ter o potrebnih varnostnih ukrepih in ukrepanju v nujnih primerih.

Točkalnik (samo v različicah s pogonom na pnevmatski cilindri) je opremljen z glavnim stikalom s funkcijo zaustavljanja v sili, na katerem je nameščena ključavnica za blokado v položaj »O« (odprt).

Ključ za ključavnico se sme izročiti le izkušnemu operaterju, poučenemu o njegovih nalogah in o morebitnih nevarnostih, ki izhajajo iz tega varilnega postopka ali iz malomarne rabe stroja.

Ko operater ni ob stroju, je treba stikalo prestaviti v položaj »O« in ga blokirati z zaklenjeno ključavnico, v kateri ne sme biti ključa.



- Električne povezave izvedite v skladu s predvidenimi predpisi in zakoni o varnosti pri delu.
- Točkalnik se lahko priključi izključno v napajalni sistem, ki ima ozemljeno ničlo.
- Prepričajte se, da je vtičnica za napajanje pravilno priključena na ozemljitev.
- Ne uporabljajte kablov z iztrošeno izolacijo in ali z razmajanimi spojniki.
- Točkalnik uporabljajte pri temperaturi okolja od 5° C in 40° C ter 50% relativni vlažnosti za temperature do 40° C in 90% za temperature do 20° C.
- Točkalnika ne uporabljajte v vlažnih in mokrih okoljih ali v dežju.
- Povezava varilnih kablov in vsi posegi običajnega vzdrževanja na rokah in/ali elektrodah morajo biti izvedeni, ko je točkalnik izključen in iztaknjen iz električnega in pnevmatskega omrežja (če je zadnje prisotno). Na točkalnikih s proženjem s pnevmatskim cilindrom je treba blokirati glavno stikalo v položaju »O« s priloženo ključavnico.
- Enak postopek je treba upoštevati za priključitev na vodovodno omrežje ali na hladilno enoto z zaprtim tokokrogom (pri vodno hlajenih točkalnikih), v vsakem primeru pa med vzdrževalnimi posegi (posebno vzdrževanje).
- Na točkalnikih s proženjem s pnevmatskim cilindrom je treba blokirati glavno stikalo v položaju »O« s priloženo ključavnico.
- Enak postopek je treba upoštevati za priključitev na vodovodno omrežje ali na hladilno enoto z zaprtim tokokrogom (pri vodno hlajenih točkalnikih), v vsakem primeru pa med vzdrževalnimi posegi (posebno vzdrževanje).
- Naprave ne smete uporabljati v prostorih, ki so klasificirani kot taki, v katerih obstaja tveganje eksplozije zaradi plinov, prahu ali megle.



- Ne varite na vsebnikih, posodah ali cevih, v katerih so ali so bile vnetljive tekoče ali plinaste snovi.
- Izogibajte se delu na obdelovancih, očiščenih s kloruratnimi toplili ali v bližini teh snovi.
- Ne varite posod pod tlakom.
- Iz delovnega območja odstranite vse vnetljive materiale (npr. les, papir, krpe).
- Počakajte, da se pravkar varjeni obdelovanec ohladi! Obdelovanca ne postavljajte ob vnetljive snovi.
- Zagotovite ustrezno zamenjavo zraka ali naprave, primerne za odvajanje varilnega dima v bližini elektrod; potreben je sistematski pristop za oceno omejitev pri izpostavljanju varilnim dimom glede na njihovo sestavo, koncentracijo in trajanje izpostavljanja.



- Oči si vedno zaščitite z ustreznimi zaščitnimi očali.
- Vedno nosite rokavice in zaščitna oblačila, primerna za obdelave med uporavnim varjenjem.
- Hrup: Če zaradi posebno intenzivnega varjenja ugotovite, da prihaja do dnevne osebne izpostavljenosti hrupu (LEP,d), ki je enaka ali večja od 85 db(A), je obvezna uporaba ustreznih osebnih zaščitnih sredstev.



- Prehod varilnega toka za točkovno varjenje povzroči pojav elektromagnetnih polj (EMF), lokaliziranih okoli varilnega tokokroga za točkovno varjenje.

Elektromagnetna polja lahko povzročijo motnje pri delovanju nekaterih zdravniških pripomočkov (npr. srčnih spodbujevalnikov, respiratorjev, kovinskih pretez itd.).

Upoštevati je treba ustrezne zaščitne ukrepe pri nosilcih teh naprav. Treba je na primer preprečiti dostop v območje uporabe točkalnika.

Točkalnik je skladen z zahtevami tehničnih standardov izdelka, ki je izdelan izključno za rabo v industrijskem okolju in za profesionalno rabo. Skladnost ni zagotovljena v okviru osnovnih omejitev, ki se nanašajo na izpostavljanje ljudi elektromagnetnim poljem v domačem okolju.

Operater mora uporabljati naslednje postopke, da zmanjša izpostavljanje elektromagnetnim poljem:

- Oba varilna kabla za točkovno varjenje naj namesti kar najbliže skupaj (če sta nameščena).
- Glavo in trup naj karseda odmakne od varilnega tokokroga za točkovno varjenje.
- Varilnih kablov za točkovno varjenje (če sta nameščena) naj si nikoli ne ovija okoli trupa.
- Nikoli naj ne točkovno vari, ko je njegov trup sredi varilnega tokokroga za točkovno varjenje. Oba varilna kabla naj ima vedno na isti strani trupa.
- Kabel povratnega toka za varjenje (če je nameščen) naj priključi na obdelovanec za točkovno varjenje kar najbliže spoju, ki ga mora izvesti.
- Nikoli naj ne vari preblizu točkalnika, sede ali naslonjen na njem (minimalna razdalja: 50 cm).
- Nikoli naj ne pušča železomagnetnih predmetov v bližini točkalnega tokokroga.
- Minimalna razdalja:
 - d = 3 cm, f = 50 cm (slika O);
 - d = 3 cm, f = 50 cm (slika P);
 - d = 30 cm (slika Q);
 - d = 20 cm (slika R) elektrodno držalo Studer.



- Naprava A razreda:

Točkalnik je skladen z zahtevami tehničnega standarda izdelka, ki je izdelan izključno za rabo v industrijskem okolju in za profesionalno rabo.

Elektromagnetna združljivost v domovih in v zgradbah, neposredno povezanih v nizkonapetostno napajalno omrežje, ki napaja zgradbe za domačo rabo.

PREDVIDENA UPORABA

Naprava je bila načrtovana za izključno uporabo na karoserijah za popravilo avtomobilskih vozil: uporabljati jo je treba za točkanje ene ali več jeklenih pločevin z majhno vsebnostjo ogljika, ki se po obliki in merah spreminjajo glede na potrebno obdelavo.



PREOSTALA TVEGANJA

TVEGANJE ZMEČKANJA ZGORNJIH UDOV

Z ROKAMI NE SEGAJTE V BLIŽINO GIBLJIVIH DELOV!

Način delovanja točkalnika ter spremenljivost oblik in mer obdelovanca preprečujejo uresničitev celostne zaščite pred nevarnostjo zmečkanja zgornjih udov: prstov, roke, podlakti.

Tveganje je treba zmanjšati z uporabo ustreznih preventivnih ukrepov:

- Operater mora biti izvedenec ali zelo dobro poučen o postopku uporavnega varjenja s tovrstnimi napravami.
- Izvesti je treba oceno tveganja za vsako vrsto dela, ki ga je treba opraviti; treba je pripraviti opremo in maske, ki zmorejo podpreti in voditi obdelovanec, tako da z rokami ni treba segati v nevarno območje, ki ustreza elektrodam.
- V primeru uporabe prenosnega točkalnika: z obema rokama trdno držite ročaje elektrodnega držala; pazite, da se z rokami ne boste približevali

- elektrodam.
- V vseh primerih, kjer oblika obdelovanca to omogoča, nastavite razdaljo elektrod tako, da ne boste presegli 6 mm hoda.
- Preprečite, da bi na istem točkalniku sočasno delalo več oseb.
- Delovno območje mora biti za tuje osebe prepovedano območje.
- Točkalnika ne puščajte brez nadzora: v tem primeru ga morate obvezno odklopiti iz napajalnega omrežja; pri točkalnikih s proženjem s pnevmatskim cilindrom postavite glavno stikalo na »O« in ga blokirajte s priloženo ključavnico, iz katere mora odgovorna oseba ključ izvleči in ga vedno nositi s seboj.
- Uporabljajte izključno elektrode, predvidene za ta aparat (glejte seznam rezervnih delov), ne da bi spreminjali njihovo obliko.

TVEGANJE OPEKLIN

Nekateri deli točkalnika (elektrode – roke in sosedna območja) lahko dosežejo temperaturo, višjo od 65°C: vedno morate nositi ustrezno zaščitno obleko. Počakajte, da se pravkar varjeni obdelovanec ohladi, preden se ga dotikate!

TVEGANJE PREKUCA IN PADCA

- Točkalnik postavite na vodoravno površino z nosilnostjo, ki ustreza masi stroja; točkalnik pritrdite na nosilno ploskev (ko je to predvideno v poglavju »NAMESTITEV« tega priročnika). V nasprotnem primeru, na nagrnjenih ali nepovezanih tleh, na premičnih naslonskih površinah, obstaja nevarnost prekučevanja.
- Točkalnika ne smete dvigati, razen v izrecnem primeru, predvidenem v poglavju »NAMESTITEV« tega priročnika.
- Če uporabljate aparat na vozičku: odklopite točkalnik z električnega in pnevmatskega (če je nameščeno) napajanja, preden premaknete v novo delovno območje. Pazite na zapreke in neravna tla (npr. na cevi in kable).

NEPRIMERNA RABA

Uporaba točkalnika za namene, ki so drugačni od predvidenih (glejte PREDVIDENA UPORABA), je nevarna.



ZAŠČITE IN VARNOSTNI POKROVI

Zaščitite in mobilni deli ohlajša točkalnika morajo biti na svojem mestu, preden ga priklopite v napajalno omrežje.

POZOR! Kakršenkoli poseg med dostopne mobilne dele točkalnika, na primer:

- Zamenjava ali vzdrževanje elektrod
 - Uravnavanje položajev rok ali elektrod
- JE TREBA IZVESTI, KO JE TOČKALNIK IZKLOPLJEN IN ODKLOPLJEN IZ NAPAVALNEGA IN PNEVMATSKEGA (če je to prisotno) OMREŽJA.**

Pri modelih s proženjem s PNEVMATSKIM CILINDROM, MORA BITI GLAVNO STIKALO BLOKIRANO V ZANKI »O« Z ZAKLENJENO ŽABICO, KLJUČ PA MORA BITI IZVLEČEN IZ NJE.

SKLADIŠČENJE

- Aparat in njegovo opremo (v embalaži ali brez nje) skladiščite v zaprtem prostoru.
 - Relativna vlažnost zraka ne sme presegati 80 %.
 - Sobna temperatura mora biti med 15° C in 45° C.
- Če je aparat opremljen z enoto na vodno hlajenje in je sobna temperatura nižja od 0° C: dodajte tekočino proti zmrzovanju, kot je predvideno, ali popolnoma izpraznite hidravlično napeljavo in rezervoar vode.
- Vedno uporabljajte ustrezne ukrepe za zaščito aparata pred vlažnostjo, umazanijo in rjo.

2. UVOD IN SPLOŠNI OPIS

2.1 UVOD

Prenosna naprava za uporovno varjenje (točkalnik) z digitalnim mikroprocesorskim krmiljenjem. Opremljena je s hitrimi vtičnicami za varilne kable omogoča hitro zamenjavo opreme ter tako omogoča izvajanje več toplotnih obdelav in točkovnih obdelav na pločevini, še posebej primerna za avtomobilске karoserije in industrijske panoge s podobnimi obdelavami.

Točkalnik je na voljo v dveh različicah:

- Različica, ki se hladi na zrak, za katero se uporablja kratica "A.F."
- Različica, ki se hladi na zrak in vodo (klešče), za katero se uporablja okrajšava "AQUA"

Poglavne lastnosti naprave:

- samodejna izbira varilnih parametrov;
- samodejno prepoznavanje uporabljane opreme;
- samodejno krmiljenje izklopa zračnega hlajenja s časovnikom (ali hlajenja z vodo, če je to omogočeno);
- optimalna izbira toka za točkovno varjenje glede na jakost razpoložljivega omrežja;
- omejitve prevelikega linijskega toka pri vključitvi (preverjanje cosφ pri vključitvi);
- od zadaj osvetljen zaslon LCD za prikaz ukazov in nastavljenih parametrov;

Točkalnik se sme uporabiti na železnih ploščah z nizko vsebnostjo ogljika in na pločevini iz pocinkanelega železa.

2.2 SERIJSKA OPREMA

- Zračno hlajene pnevmatske klešče s kabli (120 mm roke in standardne elektrode): različica A.F.
- Vodno hlajene pnevmatske klešče s kabli (120 mm roke): različica AQUA;
- Enota z vgrajenim zaprtokrožnim vodnim hlajenjem: RAZLIČICA AQUA;
- Reduktorski sklop za tlak-filter manometra z elektrovventilom (napajanje s stisnjenim zrakom);
- Voziček je vgrajen;

2.3 DATOKI, NA VOLJO NA ZAHTEVO

- Pari rok z elektrodami z različno dolžino in obliko za pnevmatske klešče, hlajene na zrak/vodo (glejte seznam rezervnih delov).
- Klešče z ročnim proženjem s parom kablov.
- Par rok in elektrod različnih dolžin/oblik za ročne klešče (glejte seznam rezervnih delov).
- Klešče v obliki črke "C" z ročnim proženjem s kabli.
- Celotni komplet Studder z ločenim masnim kablom in škatico z dodatki.
- Zračno hlajene klešče za dvojno točkanje s kabli.
- Komplet Studder brez peteina, vključno z masnim kablom (za stično varjenje brez gumba za proženje).
- Termična pištola za varjenje s sponko za plastične dele.
- Sponke za termično pištolo (glejte seznam rezervnih delov).
- Komplet nosilnega droga in razbremenitve težje klešč.

3. TEHNIČNI PODATKI

3.1 PLOŠČICA S PODATKI (Slika A)

Vsi osnovni podatki v zvezi z uporabo in predstavljajo točkalnika so povzeti na ploščici

z lastnostmi in pomenijo naslednje.

- 1 - Število faz in frekvenca napajalne linije.
- 2 - Napajalna napetost.
- 3 - Omrežna jakost pri trajnem režimu (100%).
- 4 - Nazivna omrežna napetost s prekinitvenim razmerjem 50%.
- 5 - Maksimalna napetost v prazno na elektrodah.
- 6 - Maksimalni tok na elektrodah v kratkem stiku.
- 7 - Sekundarni tok pri trajnem režimu (100%).
- 8 - Širina in dolžina roke (standardna).
- 9 - Maksimalna moč elektrod.
- 10 - Nazivni tlak izvora stisnjene zraka.
- 11 - Tlak izvora stisnjene zraka, potreben za doseganje maksimalne moči do elektrod.
- 12 - Domet vode za hlajenje.
- 13 - Padec nazivnega tlaka tekočine za hlajenje.
- 14 - Masa naprave.
- 15 - Simboli, ki se nanašajo na varnost in katerih pomen je naveden v 1. poglavju »Splošna varnost za uporovno varjenje«.

Opomba: Prikazani zgled ploščice je le zgled za pomen simbolov in števil; dejanske vrednosti tehničnih podatkov za točkalnik, ki je v vaši lasti, je mogoče odčitati neposredno na ploščici s tehničnimi podatki, ki je na točkalniku.

3.2 DRUGI TEHNIČNI PODATKI

3.2.1 Točkalnik

Splošne lastnosti

- Napajalna napetost in frekvenca : 400 V (±15%) ~ 2ph-50/60 Hz
- ali : 230 V (±15%) ~ 1ph-50/60 Hz
- Razred električne zaščite : I
- Izolacijski razred : H
- Stopnja zaščite ovoja : IP 20
- Tip hlajenja : AF (prisilno zračno hlajenje), VODA (različica AQUA)
- (*): Mere (LxWxH) : 710 x 450 x 910
- (**): Teža : 66 kg AF, 81 kg AQUA

Vhod

- Maksimalna moč v kratkem stiku (Sc) : 58 kVA
- Faktor moči na maks. vrednosti : 0,8
- Zakasnitvene omrežne varovalke : 32 A (400 V)/64 A (230 V)
- Samodejni omrežni odklopnik : 32 A @ 400 V ("C"- IEC60947-2)
- : 63 A @ 230 V ("C"- IEC60947-2)

- Napajalni kabel (L≤4m) : 3 x 4 mm² (400 V) - 3 x 6 mm² (230 V)

Izhod

- Sekundarna napetost v prazno (U₂ d) : 10 V
- Maksimalni tok za točkanje (I₂ maks) : 7 kA
- Zmogljivost točkanja : maks 3 + 3 mm
- Razmerje prekinjanja : 1,5% A.F., 3% AQUA
- Maksimalna moč elektrod : 150 daN
- Štrljenje rok : 120-500 mm
- Uravnavanje toka za točkovno varjenje : samodejno
- Uravnavanje časa točkovnega varjenja : glede na debelino pločevine in uporabljenih klešč.

(*): OPOMBA: gabariti zasedenega prostora ne vključujejo kablov in podpornega droga.

(**): OPOMBA: masa generatorja ne vključuje klešč in podpornega droga.

3.2.2 Sklop za hlajenje (GRA)

Splošne lastnosti

- Maksimalni tlak (pmax) : 3 bare
- Moč hlajenja (P @ 1l/min) : 1 kW
- Zmogljivost rezervoarja : 8 l
- Hladilna tekočina : demineralizirana voda

4. OPIS TOČKALNIKA

4.1 SKLOP TOČKALNIKA IN GLAVNIH SESTAVNIH DELOV (Slika B)

Na sprednji strani:

- 1 - Krmilna plošča;
- 2 - Priključek kablov za klešče (dinse);
- 3 - Hitre vtičnice za priključitev cevi za zrak;
- 4 - Hitre vtičnice za priključitev cevi za vodo (različica AQUA);
- 5 - 14-pinski vtič;

Na zadnjem delu:

- 6 - Glavno stikalo;
- 7 - Vhod za napajalni kabel;
- 8 - Sklop za uravnavanje tlaka, manometer in filter za vstop zraka;
- 9 - Pokrovček rezervoarja sklopa za hlajenje (različica AQUA);
- 10 - Nivo vode v sklopu za vodno hlajenje (različica AQUA);
- 11 - Oddušnik za zrak v sklopu za vodno hlajenje (različica AQUA).

4.2 NAPRAVE ZA KRMILJENJE IN URAVNAVANJE

4.2.1 Krmilna plošča (Slika C)

START

1. Multifunkcijska tipka

- a) FUNKCIJA "ZAGON": napravi omogoča delovanje ob prvem zagonu ali po stanju alarma. **POZOR:** Zaslon operaterju po potrebi prikazuje, da mora pritisniti tipko "START", da bi lahko uporabljal napravo.

- b) FUNKCIJA "NAČIN": izberite "pulzno" točkanje  (aktivirati ga je mogoče I s pnevmatskimi

kleščami) ali izberite orodje studder (slika C-8a / 8f, aktivirati ga je mogoče le s pištolo studder).

- c) IZBIRA MERSKE ENOTE: pritisnite in 3 sekunde držite tipko, da bi nastavili mersko enoto za debelino pločevine na "milimetre" [mm], "debelino" [ga] ali palce [in].

2-3. Tipke z dvema funkcijama

- a) FUNKCIJA DEBELINE PLOČEVINE: s pritiskom na tipko [+] se debelina pločevine povečuje, s pritiskom na tipko [-] se zmanjšuje.

- b) FUNKCIJA ZA IZBIRO ČASA  ali MOČ :

če pritisnete tipko [-] in jo držite 3 sekunde, je mogoče podaljševati ali skrajševati čas varjenja  glede na vrednost, ki jo samodejno nastavi

naprava :

če pritisnete tipko **[+]** in jo držite 3 sekunde, je mogoče povečati ali zmanjšati moč varjenja **POWER** glede na vrednost, ki jo samodejno nastavi naprava;

POZOR: programiranje moči točkanka omogoča spreminjanje vrednosti tovarniško programiranje varilnega toka (5 kA), ki je primeren za nameščeno jakost 10 kW.



POMEMBNO: V TABELI 1 so ustrezne izbranemu toku in minimalne jakosti omrežja, ki mora biti na voljo na kraju nameščanja (nameščena jakost), da bi se izognili neprimernemu poseganju linijske zaščite.

Priporočamo vam, da izvedete prilagoditev programa, če se izkaže, da je "privzeta" vrednost nezadostna za optimalno izvedbo točke z izbrano debelino (ustrezna svetleča dioda utripa), ali, ko je nameščena moč združljiva, z izbiro vrednosti 7 kA, tako da lahko zagotovite večjo delovno varnost pri vseh uporabah.

Programiranje z nižjimi vrednostmi toka omejuje maksimalno debelino, ki jo je mogoče zvariti.

4. ZASLON LCD

5. **START**

Prikazuje, da je treba pritisniti tipko  per abilitare la macchina alla saldatura.

6. **888**

Prikaži debelino pločevine in morebitne kode alarmov.



Aktivira se s priključitvijo poštole Studder s petelinom ali brez  (ta različica se proži s kontaktom).



8a. Prikazuje točkanje trakov, zakovic, podložk in posebnih podložk z ustreznimi elektrodami.



8b. Prikazuje točkanje vijakov s premerom 4+6 in zakovic s premerom 5 z ustrežno elektrodo.



8c. Prikazuje točkovno varjenje z ustrežno elektrodo.



8d. Prikazuje žarenje pločevine z ogljikovo elektrodo.



8e. Prikazuje kopiranje pločevine z ustrežno elektrodo.



8f. Prikazuje prekinjeno točkanje za krpanje na pločevini z ustrežno elektrodo.



9. Prikazuje stopnjo varilnega časa  ali **POWER** glede na samodejno nastavljeno vrednost **AUTO**.



10. Prikazuje, da je bila aktivirana funkcija impulznega točkanka (samo za pnevmatske klešče).





11. Prikazuje, da uporabljate klešče z "ročnim", ne "pnevmatskim" proženjem.



12. Prikazuje, da so uporabljene klešče pod napetostjo.



13-14-15.  prikazuje klešče za dvojno točkanje,  prikazuje klešče na "X", se aktivira s pištolo Studder.



16. Predstavlja debelino pločevine za varjenje.



17. Prikazuje, da je stroj pod termostatsko zaščito.



18. Prikazuje, da uporabljate termično pištolo za varjenje s sponko za varjenje plastičnih delov.



19. Prikazuje mersko enoto debeline plošče.

4.2.2 Sklop tlačnega regulatorja in manometra (slika B-8)

Omogoča nastavljanje uporabljenega tlaka na elektrodah pnevmatskih klešč s premikanjem ročice za uravnavanje ter spreminjanje toka zraka za hlajenje na kleščah, ki to predvidevajo. Svetujemo vam, da tlak nastavite na maksimalno vrednost, ne da bi presegli 8 barov.

4.3 VARNOSTNE FUNKCIJE IN VMESNE BLOKADE

4.3.1 Zaščite in alarmi (TAB. 2)

a) Termična zaščita:

Sproži se v primeru previsoke temperature točkalnika, ki jo povzroči premajhen/ nezadosten domet tekočine za hlajenje ali zaradi delovnega cikla, ki preseže dovoljeno omejitev.

Poseg je signaliziran s prižigom ikone na zaslonu (slika C-17) in z:

AL1 = termični alarm stroja.

AL2 = termični alarm na kleščah, studder.

UČINEK: blokada premikanja, odpiranja elektrod (cilindra na izpustu); blokada toka (varjenje preprečeno).

POVRNITEV V PRVOTNO STANJE: ročna (pritisek na gumb "START", ko je temperatura spet znotraj dovoljenih omejitev - ikona ugasne).

b) Glavno stikalo:

- Položaj "O" = odprto z možnostjo zaklepanja s ključavnico (glejte 1. poglavje).



POZOR! V položaju "O" so notranji priključki L1+L2 (N) za povezovanje napajalnih kablov pod napetostjo.

- Položaj "I" = zaprt: točkalnik pod napajanjem, a ne deluje (STAND BY - potreben je pritisek na tipko "START").

- Funkcija delovanja v sili

Ko je točkalnik v odprtem položaju (poz. "I" => poz. "O"), ta določa zaustavitev v potencialno nevarnih pogojih:

- tok je prekinjen;

- elektrode se odprejo (cilinder v izpustu);

- vnovičen zagon preprečen.



POZOR! PERIODIČNO PREGLEDUJTE PRAVILNO DELOVANJE VARNOSTNEGA ZAUSTAVLJALNIKA.

c) Varnostna naprava sklopa za hlajenje (različica AQUA)

Poseže v primeru odsotnosti ali padca tlaka vode za hlajenje;

Poseg se pokaže na zaslonu z alarmom AL 9 = alarm o pomanjkanju vode.

UČINEK: blokada premikanja, odpiranja elektrod (cilindra na izpustu); blokada toka (varjenje preprečeno).

POVRNITEV V PRVOTNO STANJE: dolijte hladilno tekočino ter nato izključite in spet vključite napravo (glejte tudi poglavje 5.6 "predpriprava sklopa za hlajenje").

d) Zaščita pred pre- in podnapetostjo

Poseg signalizira napis AL 3 = alarm za prenapetost in AL 4 = alarm za podnapetost.

UČINEK: blokada premikanja, odpiranja elektrod (cilindra na izpustu); blokada toka (varjenje preprečeno).

POVRNITEV V PRVOTNO STANJE: ročna (pritisek na gumb "START").

e) Tipka "START" (Slika C-5).

Da bi lahko krmilili postopek varjenja, ga je treba sprožiti v vsakem od naslednjih primerov:

- pri vsaki zapori glavnega stikala (poz. "O" => poz. "I");

- po vsakem posegu varnostnih/zaščitnih naprav;

- po vnovič vzpostavljenem napajanju (električnem in s stisnjenim zrakom), ki se je prekinilo zaradi razdelitve pred delovnim mestom ali zaradi okvare;



POZOR! PERIODIČNO PREGLEDUJTE PRAVILNO DELOVANJE VARNOSTNEGA ZAGONA.

5. NAMESTITEV



POZOR! VSE FAZE NAMESTITVE IN PRIKLJUČITVE NAPRAVE NA ELEKTRIČNO IN PNEVMATSKO NAPELJAVO MORAJO BITI IZVEDENE, KO JE TOČKALNIK IZKLUČEN IN IZKLOPLJEN IZ ELEKTRIČNEGA OMREŽJA. ELEKTRIČNO IN PNEVMATSKO PRIKLJUČITEV SME IZVESTI LE USPOSOBLJENO OSEBJE.

5.1 SESTAVLJANJE

Točkalnik vzemite iz embalaže, sestavite vse dele v embalaži, kot je navedeno v tem poglavju (Slika D).

5.2 NAČINI DVIGANJA (Slika E).

Točkalnik morate dvigati z dvojno vrvijo in ustrezno velikimi kavlji za težo naprave, ki jih je treba zatakiniti za ustrezne prstane M8.

Na vsak način je prepovedano prevezati točkalnik na drugačne načine od navedenih.

5.3 UMESTITEV

Rezervirajte območje za namestitev na dovolj prostornem mestu, kjer ni ovir, tako da bosta krmilna plošča in glavno stikalo dostopna in da bo delovno območje na varnem. Prepričajte se, da ni ovir glede na vhodne in izhodne odprtine za hlajenje ter preverite, da se vanje ne morejo vsesati prevodni prahovi, korozivne pare, vlaga itd.

Točkalnik postavite na vodoravno površino iz enotnega, homogenega materiala, primerna za prenašanje njegove mase (glejte »tehnični podatki«), da bi se izognili nevarnosti prekucevanja ali nevarnih premikov.

5.4 PRIKLJUČITEV V OMREŽJE

5.4.1 Opozorila

Preden napravo priključite, se prepričajte, da se vrednosti na ploščici z lastnostmi točkalnika ujemajo z napetostjo in frekvenco omrežja, ki je na razpolago v prostoru, v katerem je nameščena naprava.

Točkalnik se lahko priključi izključno v napajalni sistem, ki ima ozemljeno ničlo.

Da bi zagotovili zaščito pred neposrednim stikom, uporabite diferencialna stikala tipa:

- Tipa A  za enofazne stroje;

- Tipa B  za trifazne stroje.

- Točkalnik ne ustreza zahtevam normativa IEC/EN 61000-3-12.

Če ga povežemo v javno napajalno omrežje, je tisti, ki ga namešča ali uporablja odgovoren za to, da bo preveril, ali je točkalnik mogoče priključiti (če je treba, se posvetujte z dobaviteljem distribucijskega omrežja).

5.4.2 Vtič in vtičnica

Povežite napajalni kabel s predpisano vtičnico (3P+T: uporabljena sta samo 2 pola: INTERFAZNA povezava!) ustreznega dometa in pripravite omrežno vtičnico, zaščiten z varovalkami ali samodejnim magnetotermičnim stikalom; ustrezni ozemljitveni stičnik mora biti povezan z ozemljitvenim vodnikom (rumeno-zelen) napajalne linije.

Domet in prekinjevalne lastnosti varovalk in magnetotermičnega stikala so navedene v poglavju "TEHNIČNI PODATKI".

Če je nameščenih več točkalnikov, razporedite napajanje ciklično med tri faze, tako da boste ustvarili čim bolj enakomerno obremenitev; na primer:

- točkalnik 1: napajanje L1-L2;
- točkalnik 2: napajanje L2-L3;
- točkalnik 3: napajanje L3-L1.



POZOR! Če zgoraj navedenih predpisov ne upoštevate, varnostni sistem proizvajalca (razred I) ni več učinkovit, zato lahko pride do težkih poškodb pri človeku (npr. električni udar) in pri stvareh (npr. požar).

5.5 PNEVMATSKE POVEZAVE

- Pripravite linijo stisnjene zraka pod delovnim tlakom pri 8 barih.
- Na filtrirni sklop reduktorja namestite eno od spojk za stisnjeni zrak, ki so na voljo, da bi se prilagodili priključkom, ki so na voljo na mestu nameščanja.

5.6 PREDPRIPRAVA SKLOPA ZA HLAJENJE (AQUA)



POZOR! Postopke polnjenja je treba izvesti, ko je naprava ugasnjena in izključena iz napajalnega omrežja.

Izogibajte se uporabi električno prevodnih tekočin proti zamrzovanju.

Uporabljajte le demineralizirano.

- Odprite izpustni ventil (SLIKA B-11).
- Izvedite polnjenje rezervoarja z demineralizirano vodo skozi šobo (Slika B-9); zmogljivost rezervoarja = 8 l; pazite, da se boste ob koncu polnjenja izognili prekomernemu izlivu vode.
- Zaprite pokrovček rezervoarja.
- Zaprite izpustni ventil.

5.7 POVEZAVA PNEVMATSKIH KLEŠČ (Slika F)

- Povežite vtiče DINSE z ustreznimi vtičnicami.



POZOR! Vtiči "dinse" na kablh se vključijo v vtičnice na plošči z obratom v smeri urinega kazalca: preverite, da se zaradi zvijanja kabli ne iztikajo; v tem primeru zavrtite "dinse" na kablh v nasprotni smeri urinega kazalca, preden jih vtaknete in blokirate na plošči.

- Povežite dva vtiča za zrak v ustrezne vtičnice točkalnika: manjši vtič (zrak za hlajenje); večji vtič (zrak za krmiljenje pnevmatske pištole).
- Samo za različico AQUA - vodno hlajenje povežite cevi za vodo za klešče v ustrezne hitre vtičnice naprave in pri tem upoštevajte barve: modro cev v modro vtičnico in rdečo cev v rdečo vtičnico.
- Povežite priključek krmilnega kabla z ustrežno 14-nožično vtičnico.

5.8 POVEZAVA ROČNE KLEŠČE IN PIŠTOLA STUDDER Z MASNIM KABLJEM (SLIKA G)

- Povežite vtiče DINSE z ustreznimi vtičnicami: samo za studder povežite pištolo in maso na ustrezne vtiče dinse, kot je natisnjeno na stroju.
- Povežite priključek krmilnega kabla z ustrežno vtičnico. Povezave priključkov za zrak stisnjene zraka niso potrebne.

5.9 PRIKLJUČITEV TERMIČNE PIŠTOLE ZA VARJENJE SPONK NA PLASTIČNE DELE (SLIKA H)

- Iz vtičnice dinse izključite morebitne prej uporabljene klešče.
- Povežite 14-nožični priključek pištole na ustreznih priključek, kot je prikazano na sliki H.

5.10 POVEZAVA KLEŠČ ZA DVOJNO TOČKANJE

- Naredite enako kot za pnevmatske klešče, le da uporabite samo vtič zraka za hlajenje.

6. VARJENJE (točkovno)

6.1 VNAPREJŠNJE OPERACIJE

Preden izvedete kakršenkoli postopek točkovnega varjenja, je treba izvesti vrsto preverjanj in nastavitvev, medtem ko je glavno stikalo v položaju "0".

- Preverite, da je električna povezava izvedena pravilno v skladu z vsemi predhodnimi navodili.
- Preverite priključek na stisnjeni zrak; napajalno cev povežite na napajanje s pnevmatskim omrežjem, z ročico reduktorja uravnajte tlak, dokler na manometru ne odčitate vrednosti, zajete med 4 in 8 bari (60 - 120 psi) glede na debelino pločevine, ki jo je treba točkovno zvariti.
- Med elektrode vstavite distančnik, enakovreden debelini pločevine; preverite, da so roke, ki jih ročno približate, vzporedne, in da so elektrode v osi (konici se morata upjemati).
- Če je to potrebno, izvedite nastavitvev s popuščanjem blokirnih vijakov rok, ki jih je mogoče zavrteti ali premakniti v obe smeri vzdolž njune osi; ko končate uravnavanje, skrbno privijte oba vijaka.
- Uravnavanje delovnega postopka se izvaja z uravnavanjem elektrod. Vedno je treba upoštevati, da je potreben za 6-8 mm širši prehod glede na mesto točkovanja, tako da lahko na obdelovancu izvajate predviden pritisk.
- Na SLIKI I je "standardna" nastavitvev položaja elektrod, ko klešče počivajo.
- Ko uporabljate ročne klešče, morate upoštevati, da se uravnavanje sile, ki jo izvajajo elektrode med točkanjem izvode z vrtenjem nazobčane matice (SLIKA L); v smeri urinega kazalca (desno), da bi povečali proporcionalno silo povečevanju debeline pločevine, s tem, da izberete nastavitvev, ki še omogočajo zapiranje klešč (in potemtakem proženje mikrostrikala) z omejeno močjo. Pravilno pozicioniranje rok in elektrod je enako tistemu, ki je predvideno za pnevmatske klešče.

6.2 URAVNAVANJE PARAMETROV (pri točkovnem varjenju)

Parametri, ki vplivajo na premer (preseka) in mehansko moč točke, so:

- Sila, ki jo izvajajo elektrode.
- Tok za točkovno varjenje.
- Čas točkovnega varjenja.

Če nimate posebnih izkušenj, je treba izvesti nekaj preizkusov točkovnega varjenja z različnimi debelinami pločevine in enako kakovostjo.

Moč elektrod prilagodite tako, da obrnete regulator pritiska, kot je navedeno na 6.1 in izberete srednje-visoke vrednosti.

Parametri toka in časa točkovnega varjenja se samodejno uravnavajo z izbiro pločevine, ki jo je treba zvariti, s tipkami (ikone + / -). Morebitna prilagajanja časa za točkanje glede na standardno vrednost (DEFAULT - PRIVZETO) je mogoče izvesti, znotraj vnaprej določenih omejitev, s tipko (ikona slika C-2).

Vklopite utripanje  pri točkovnem varjenju pločevine z debelino 0,8+1,2 mm z

visoko mejo prožnosti.

Čas utripanja je samodejen, nastavljanje ni potrebno.

POMEMBNO: Če izbrana debelina "utripa", to pomeni, da privzeti točkalni tok **AUTO**

ali tisti, ki ni bil sprogramiran na začetku, ne zadoščata za pravilno izvedbo točke; združljivo z razpoložljivo jakostjo na mestu namestitve preprogramirajte točkalnik na maksimalni tok (glejte poglavje 4.2.1): visoki tokovi za točkanje v povezavi s krajšimi časi dajo boljše kakovost točke.

Kot pravilno izvedena se šteje točka, ki pri preizkusu z vlečenjem povzroči izvlačenje jedra varilne točke iz ene od obeh pločevin.

6.3 POSTOPEK



6.3.1 PNEVMATSKE KLEŠČE

- Čas približevanja (SQUEEZE TIME) je samodejen, vrednost se spreminja glede na izbrano debelino pločevine.
- Pristonite elektrodo na površino ene od obeh pločevin, ki jih je treba točkovno zvariti.
- Pritisnite gumb na ročaju klešč, tako da dosežete:
 - a) Zapiranje pločevin med elektrodama z vnaprej nastavljenno silo (proženje cilindra).
 - b) Prehod vnaprej določenega toka za varjenje, ki ga signalizira vključevanje in ugašanje ikone .
- Gumb spustite po nekaj trenutkih od ugašanja ikone (konec varjenja); ta zakasnitev (vzdrževanje) daje točki boljše mehanske lastnosti.

6.3.2 ROČNE KLEŠČE



- Spodnjo elektrodo pristonite na pločevino, ki jo je treba točkovno zvariti.
- Sprožite zgornji vzvod klešč za konec teka, s čimer dosežete:
 - a) Zapiranje pločevin med elektrodama z vnaprej nastavljenno silo.
 - b) Prehod vnaprej določenega toka za varjenje, ki ga signalizira vključevanje in ugašanje ikone .
- Vzvod klešč spustite po nekaj trenutkih od ugašanja ikone (konec varjenja); ta zakasnitev (vzdrževanje) daje točki boljše mehanske lastnosti.

6.3.3 ELEKTRODNO DRŽALO STUDDER



POZOR!

- Da bi pritrdili ali razstavili dodatno opremo z glavnega vretena pištole, uporabite dva fiksna šestkotna ključa, da ne bi povzročili vrtenja vretena.
- Če so obdelovanci vrata ali pokrovi vozil (prtijažnikov, motorjev), masno prečko obvezno povežite s temi obdelovanci, da bi preprečili prehod toka skozi tečaje; masno prečko priključite blizu mesta varjenja (dolga pot toka zmanjša učinkovitost zvara).

6.3.4 POVEZAVA MASNEGA KABLA

- a) Pločevino čim bolj približajte točki, na kateri želite delati, za velikost površine, ki ustreza kontaktni površini masne prečke.
- b1) Bakreno prečko pritrdite na površino pločevine s ČLENASTIMI KLEŠČAMI (model za varjenje).
Namesto načina "b1" (težko izvedljiv v praksi) lahko uporabite naslednjo rešitev:
- b2) Podložko točkovno zvarite na površino vnaprej pripravljene pločevine; povlecite jo skozi lino bakrene prečke in jo blokirajte z ustreznim priloženim priključkom.

Točkovno varjenje podložke za pritrditev masnega priključka 

V vreteno pištole namestite ustrežno elektrodo (POZ. 9, Slika M) in vanjo vstavite podložko (POZ. 13, Slika M).

Naslonite podložko na izbrano območje. Na tem istem območju ustvarite kontakt z masnim priključkom; pritisnite gumb elektrodnega držala in izvedite varjenje podložke, na katerem izvedite prej opisano pritrditev.

Točkovno varjenje vijakov, rozet, žeblijev in zakovic 

V pištolo vstavite ustrežno elektrodo in vstavite element, ki ga želite točkovno zvariti; naslonite jo na pločevino na zeleni točki; pritisnite gumb elektrodnega držala: spustite gumb šele, ko mine nastavljeni čas.

Točkovno varjenje pločevine na eni sami strani 

V vreteno pištole namestite predvideno elektrodo (POZ. 6, SLIKA M) in jo pritisnite na površino, ki jo želite točkovno zvariti. Sprožite gumb pištole, spustite gumb, šele ko preteče nastavljeni čas.



POZOR!

Največja debelina pločevine, ki jo je mogoče točkati z ene same strani: 1+1 mm. Tako točkovno varjenje ni dovoljeno na nosilnih strukturah karoserije.

Da bi dobili pravilne rezultate pri točkovnem varjenju pločevine, je treba upoštevati nekaj osnovnih varnostnih ukrepov:

- 1 - Brezhibno masno povežavo.
- 2 - Dela, ki ju želite zvariti, morata biti gola in očiščena morebitne masti, olja.
- 3 - Deli, ki jih nameravate točkovno variti, se morajo stikati brez vmesnih želez; če je treba, pritisnite z orodjem, ne s pištolo. Premočen pritisk povzroči slab rezultat varjenja.
- 4 - Debelina zgornjega obdelovanca ne sme preseči 1 mm.
- 5 - Konica elektrode mora imeti premer 2,5 mm.
- 6 - Dobro zategnite matico, ki blokira elektrodo, in preverite, da so priključki varilnih kablov blokirani.
- 7 - Ko izvajate točkovno varjenje, naslonite elektrodo z lahkim pritiskom (3+4 kg). Pritisnite gumb in počakajte, da se izteče čas, nastavljen za varjenje, nato pa pištolo odmaknite.
- 8 - Od mesta, na katerem je pritrjena masa, se nikoli ne oddaljite za več kakor 30 cm.

Sočasno točkovno varjenje in vleka posebnih podložk 

Ta funkcija se izvede z nameščanjem in dokončnim zatiskanjem vretena (POZ. 4, Slika M) na ohišju izvlačevalnika (POZ. 1, Slika M), nato pripnite in do konca zategnite drugi priključek izvlačevalnika na pištoli (Slika I). Vstavite posebno podložko (POZ. 14, Slika M) v vreteno (POZ. 4, Slika M), in jo zablokirajte z ustreznim vijakom (Slika M). Usmerite na zeleno območje in nastavite točkalnik tako kakor za točkovno varjenje podložk in začetek vleke.

Na koncu zavrtite izvlačevalnik za 90°, da bi odmaknili podložko, ki jo lahko točkovno zavarite na drugo mesto.

Segrevanje in ravnanje pločevine

V tem delovnem načinu je TIMER (časovnik) neaktiviran. Trajanje postopkov je torej ročno, saj ga določa čas, v katerem je pritisnjen gumb na pištoli.

Jakost toka se uravnava samodejno glede na izbrano debelino pločevine. Namestite ogljikovo elektrodo (POZ. 12, SLIKA M) v vreteno pištolo in jo zatisnite z okovom. Z ogljikovo konico se dotaknite prej očiščene površine in pritisnite gumb na pištoli. Delajte od zunaj proti središču kroga v krožnem gibu, tako da boste segreti pločevino, ki se bo med ohlajanjem povrnila v prvotni položaj. Da bi preprečili, da bi se pločevina preveč vzdignila, je treba delati na majhnih območjih in takoj po koncu postopka pločevino obrisati z mokro krpo, da se obdelovani del ohladi.

Ravnanje pločevine

Na tej poziciji lahko z ustrežno elektrodo spet zravnate pločevino, na kateri je prišlo do lokalizirane deformacije.

Prekinjeno točkanje

Ta funkcija je primerna za točkovno varjenje majhnih kvadratkov pločevine, s katerimi prekrijete luknje od rje ali luknje, nastale iz drugih razlogov.

Ustrezno elektrodo (POZ. 5, Slika M) vstavite v vreteno in pazljivo zatisnite pritrditveni okov. Območje, na katerem želite variti, ogolite in očistite, tako da na njem ne bo masti ali barve.

Obdelovanec postavite na njegovo mesto in nanj naslonite elektrodo, nato pa pritisnite gumb na pištoli in ga držite, medtem ko se s točkalnikom ritmično v intervalih dela/počitka pomikate po delovni površini.

OPOMBA: Med delom rahlo pritisčajte (3+4 kg), in se pomikajte po idealni liniji n 2+3 mm od roba kosa, ki ga nameravate privariti.

Da bi dosegli dobre rezultate:

- 1 - Od mesta s pritrjeno maso se ne oddaljajte za več kakor 30 cm.
- 2 - Uporabljajte pokrivne pločevine z debelino največ 0,8 mm; najbolje je, da uporabite nerjavno kovino.
- 3 - Premikanje naprej v intervalih, ki jih narekuje točkalnik, naj bo ritmično. Napredujte v trenutku počitka, zaustavite se v trenutku dela.

Uporaba priloženega izvlačevalnika (POZ. 1, SLIKA M) Pripenjanje in vlečenje podložk

Ta funkcija se izvaja z nameščanjem in privijanjem vretena (POZ. 3, Slika I) na ohišju elektrode (POZ. 1, Slika M). Pripnite podložko (POZ. 13, Slika M), točkovno zvarjen, kot je bilo prej opisano, in začnite vleči. Na koncu zavrtite izvlačevalnik za 90°, da bi odtrgali podložko.

Pripenjanje in vlečenje bodic

Ta funkcija se izvaja z nameščanjem in privijanjem vretena (POZ. 2, SLIKA M) na ohišju elektrode (POZ. 1, SLIKA M). Vstavite bodico (POZ. 15-16, Slika M), točkovno zvarjeno, kot opisano prej pri vretenu (POZ. 1, Slika M), tako da držite priključek v napetosti glede na izvlačevalnik (POZ. 2, Slika M). Ko jo vstavite do konca, spustite vreteno in začnite vlečenje. Na koncu povlecite vreteno proti kladivu, da bi sneli bodico.

STUDDER TOUCH

Studder je mogoče dobaviti v različici brez gumba.

Točkanje se izvede preprosto tako, da se orodje prisloni na obdelovanec, ki je povezan z masnim kablom: čez nekaj trenutkov naprava zazna stik in samodejno izvede zvar.



OPOZORILO: PAZITE, DA STUDDERJA NE BOSTE NASLANJALI NA OBDELOVANEC, ČE NE BOSTE NAMERAVALI VARITI!

6.4 TERMIČNA PIŠTOLA ZA VARJENJE SPONK NA PLASTIČNE DELE (PLASTIC REPAIR GUN)



POZORI! SKRBNO UPOŠTEVAJTE SPLOŠNA VARNOSTNA NAVODILA ZA UPOROVNO VARJENJE NA ZAČETKU TEGA PRIROČNIKA IN NAVODILA, KI SE NANAŠAJO NA TO ORODJE.

ŠE POSEBEJ:

- PAZITE NA SPONKE, KI SE LAHKO SEGREJEJO TUDI DO 200° C, KO JE ORODJE POD NAPAJANJEM!
- SPONK SE NE DOTIKAJTE BREZ ZAŠČITE.
- NADENITE SI ROKAVICE IN ZAŠČITNA OBLAČILA, PRIMERNA ZA TO DELO.
- OČI SI ZAŠČITITE Z USTREZNIMI ZAŠČITNIMI OČALI.
- ORODJA NE UPORABLJAJTE V BLIŽINI VNETLJIVIH SNOVI.
- ORODJE UPORABLJAJTE IZKLJUČNO ZA POPRAVILO ODBIJAČEV.

Način uporabe:

- Izberite sponko, ki ustreza želenemu opravilu, in jo vstavite v pištolo (Slika S).



Za popravilo majhnih razpok uporabite sponko v obliki črke "U" (valovito).



Za popravilo vogalov uporabite sponko v obliki črke "V".



Za večje razpoke uporabite sponko v obliki črke "W" (serpentinasto).

- Na krmilni plošči nastavite "Power" - moč glede na izbrano debelino plastike, ki jo želite variti. V položaju "AUTO" - samodejno se na zaslonu prikaže stopnja "03" - vmesna, ki je primerna za debelino približno 5 mm.
- Pritisnite gumb pištole in počakajte nekaj sekund, da se sponka v zraku segreje, nato pa jo počasi vstavite v razpoko, ki jo želite zakrpati (Slika T).
- Spustite gumb in sponko držite na želenem mestu, dokler se ne ohladi
- Pazljivo odstranite pištolo, tako da bo sponka ostala v plastiki
- Postopek ponovite z drugimi želenimi sponkami, tako da jih razpostavite na razdalji od 1 in 3 cm eno od druge vzdolž celotne razpoke.
- Nožice sponk, ki štrlijo iz plastike, odščitnite s kleščami.
- Popravljeno razpoko zgladite s toplo spiralo .

7. VZDRŽEVANJE



POZORI! PREDEN IZVAJATE VZDRŽEVALNA DELA, SE PREPRIČAJTE, DA JE TOČKALNIK IZKLJUČEN IN IZKLOPLJEN IZ NAPAJALNEGA OMREŽJA. Stikalo je treba blokirati v položaju "O" s priloženo ključavnico.

7.1 OBIČAJNO VZDRŽEVANJE

OBIČAJNA VZDRŽEVALNA DELA LAHKO IZVAJA OPERATER.

- prilagajanje/povrnitev v prvotno stanje premera in profila konice elektrode;
- zamenjava elektrod in rok;
- preverjanje poravnave elektrod;
- preverjanje ohlajanje kablov in klešč;
- izpust kondenzata iz vstopnega filtra za stisnjeni zrak;
- preverite integriteto napajalnega kabla točkalnika in klešč

SAMO za različico AQUA - vodno hlajenje:

- periodično preverjanje nivoja vode za hlajenje v rezervoarju.
- periodično preverjanje popolne odsotnosti puščanja vode.

7.2 POSEBNO VZDRŽEVANJE

POSTOPKE POSEBNEGA VZDRŽEVANJA SME IZVAJATI IZKLJUČNO STROKOVNO IZVEDENO ALI KVALIFICIRANO OSEBJE NA ELEKTRIČARSKO-MEHANSKEM PODROČJU.



POZORI! PREDEN ODSTRANITE PLOŠČE S TOČKALNIKA ALI S KLEŠČ IN POSEGATE V NOTRANJOST, SE PREPRIČAJTE, DA JE TOČKALNIK IZKLJUČEN IN IZKLOPLJEN IZ ELEKTRIČNEGA IN PNEVMATSKEGA (če je prisotno) NAPAJALNEGA OMREŽJA.

Morebitna preverjanja, ki bi jih izvajali v notranjosti točkalnika, ko je ta pod napetostjo, lahko povzročijo hud električni udar, ki je posledica neposrednega stika z deli pod napetostjo, ali pa poškodbe zaradi neposrednega stika z gibljivimi deli.

Periodično in na vsak način dovolj pogosto glede na uporabo in okoljske pogoje pregledujte notranjost točkalnika in klešč, da bi odstranjevali prah in okoljske delce, ki se naberejo na transformatorju, tristorstorskem modulu, napajalni plošči za stičnike itd. s curkom suhega stisnjene zraka (maks. 5 barov).

Pazite, da zrak pod tlakom ne poškoduje elektronskih kartic; le te lahko očistite z mehko ščetko ali ustreznimi topili.

Ko je prilika za to:

- Preverite, da izolacija kablov ni poškodovana ali da priključki niso zrahljani ali oksidirani;
- Preverite, da so povezovalni vijaki sekundarja transformatorja pri izhodnih prečkah/pletenicah dobro zategnjeni in da na njih ni znamenj oksidacije ali pregrevanja.

7.2.1 Posegi na sklopu za vodno hlajenje (samo pri različici AQUA)

V primeru:

- da je treba prevečkrat dolivati vodo v rezervoar;
- se prevečkrat sproži alarm 9;
- puščanja vode;

je treba preveriti, katera od težav se je pojavila v notranjosti sklopa za hlajenje.

Vodno upoštevajte navodila iz poglavja 7.2 za splošno varnost in vedno najprej izključite točkalnik iz napajalnega omrežja, nato pa odstranite bočno ploščo (SLIKA N). Preverite, da na spojih ali na ceveh nikjer ne pušča. Če začne voda puščati, zamenjajte poškodovani del. Odstranite izlito vodo ali vodo, ki se je izlila med vzdrževanjem, in spet zaprite bočno ploščo.

Nato povrnite napravo v prvotno stanje in uporabite ustrezne informacije iz 6. poglavja (Točkanje).

8. ISKANJE OKVAR

ČE DELOVANJE NI OPTIMALNO, PREDEN SE OBRNETE NA POOBlaščenega SERVISERJA ALI SE LOTITE BOLJ PODROBNIH UGOTAVLJANJ, PREVERITE:

- Da je zaslon vključen, ko je glavno stikalo točkalnika zaprto (pol. » 1 »); sicer je okvara na napajanju (kabl, vtič in vtičnica, varovalke, prevelik padec napetosti itd.)
- Da na zaslonu ni prikazan signal za alarm (glejte TABELO 2): ko je alarma konec, pritisnite gumb »START«, da bi točkalnik spet zagnali; pravilno kroženje tekočine za hlajenje in, če je to potrebno, zmanjšajte razmerje premora glede na delovni cikel.
- Da elementi, ki sestavljajo sekundarni tokokrog (nosilci rok - roke - nosilci elektrod - kabli), niso neučinkoviti zaradi popuščanih ali oksidiranih vijakov.
- Da so varilni parametri primerni za delo, ki se izvaja.
- Ko izvedete vzdrževanje ali popravilo, vse priključke in kable vrnite na njihova mesta. Pazite, da se ne bodo stikali z gibljivimi deli ali deli, ki se močno segrejejo. Vse vode ovijte, kot so bili oviti prej, in pazite, da se primarni visokonapetostni priključki ne bodo stikali s sekundarnimi nizkonapetostnimi priključki. Uporabite originalne podložke in vijake za zapiranje ohišja.

	str.	str.
1. OPĆA SIGURNOST ZA VARENJE SA OTPORNIKOM.....	105	
2. UVOD I OPĆI OPIS.....	106	
2.1 UVOD.....	106	
2.2 SERIJSKA OPREMA.....	106	
2.3 OPREMA PO NARUDŽBI.....	106	
3. TEHNIČKI PODACI.....	106	
3.1 PLOČICA SA PODACIMA (Fig. A).....	106	
3.2 OSTALI TEHNIČKI PODACI.....	106	
3.2.1 Stroj za točkasto varenje.....	106	
3.2.2 Rashladna jedinica (GRA).....	106	
4. OPIS STROJA ZA TOČKASTO VARENJE.....	106	
4.1 SKLOP STROJA ZA TOČKASTO VARENJE I GLAVNE KOMPONENTE (Fig. B).....	106	
4.2 UREĐAJI ZA KONTROLU I REGULACIJU.....	107	
4.2.1 Komandna ploča (Fig. C).....	107	
4.2.2 Sustav regulatora pritiska i manometra (fig. B-8).....	107	
4.3 FUNKCIJE SIGURNOSTI I MEĐUBLOKADE.....	107	
4.3.1 Zaštite i alarmi (TAB. 2).....	107	
5. POSTAVLJANJE STROJA.....	107	
5.1 SASTAVLJANJE STROJA.....	107	
5.2 NAČIN PODIZANJA (Fig. E).....	107	
5.3 POLOŽAJ.....	108	
5.4 SPAJANJE NA MREŽU.....	108	
5.4.1 Upozorenja.....	108	
5.4.2 Utičnica i utikač.....	108	
5.5 PNEUMATSKO SPAJANJE.....	108	
5.6 OSPOSOBLJAVANJE RASHLADNE JEDINICE (AQUA).....	108	
5.7 SPAJANJE PNEUMATSKE HVATALJKE (Fig. F).....	108	
5.8 SPAJANJE RUČNE HVATALJKE I PIŠTOLJA STUDDER SA KABLOM ZA UZEMLJENJE (FIG. G).....	108	
5.9 SPAJANJE TERMIČKOG PIŠTOLJA ZA VARENJE SPOJNICAMA PLASTIČNIH DIJELOVA (FIG. H).....	108	
5.10 SPAJANJE HVATALJKE ZA DUPLU TOČKU.....	108	
6. VARENJE (Točkasto varenje).....	108	
6.1 PRETHODNE RADNJE.....	108	
6.2 REGULACIJA PARAMETARA (kod točkastog varenja).....	108	
6.3 PROCEDURA.....	108	
6.3.1 PNEUMATSKA HVATALJKA.....	108	
6.3.2 RUČNE HVATALJKE.....	108	
6.3.3 PIŠTOLJ STUDDER.....	108	
6.3.4 Spajanje kabela za uzemljenje.....	108	
6.4 TERMIČKI PIŠTOLJ ZA VARENJE PLASTIKE SA SPOJNICAMA (PLASTIC REPAIR GUN).....	109	
7. SERVISIRANJE.....	109	
7.1 REDOVNO SERVISIRANJE.....	109	
7.2 IZVANREDNO SERVISIRANJE.....	109	
7.2.1 Intervencije na rashladnom sustavu na vodu (samo kod verzije AQUA).....	109	
8. POTRAŽIVANJE KVAROVA.....	109	

STROJEVI ZA VARENJE SA OTPORNIKOM ZA INDUSTRIJSKU I PROFESIONALNU UPOTREBU.

Napomena: u tekstu koji slijedi upotrebljava se izraz "stroj za točkasto varenje".

1. OPĆA SIGURNOST ZA VARENJE SA OTPORNIKOM

Operater mora biti primjereno upućen o sigurnosnoj upotrebi stroja za točkasto varenje i o opasnostima vezanima za varenje sa otpornikom, o zaštitnim mjerama i procedurama u slučaju hitnoće.

Stroj za točkasto varenje (samo u verzijama sa paljenjem pomoću pneumatskog cilindra) ima opću sklopku sa funkcijom zaustavljanja u slučaju hitnoće, sklopka ima lokot za blokiranje iste na položaju "O" (otvoreno).

Ključ lokota mora se predati isključivo iskusnom operateru ili operateru koji ima potrebnu obuku za obavljanje dodjeljenih zadataka i znanje o mogućim opasnostima vezanima za ovakvu proceduru varenja ili za neprimjerenu upotrebu stroja za točkasto varenje.

U odsustvu operatera sklopka mora biti postavljena na položaj "O" blokirana, lokot mora biti zatvoren i bez ključa.



- Izvršiti spajanje na električnu mrežu u skladu sa predviđenim pravilima i zakonima za zaštitu od ozljeda na radu.
- Stroj za točkasto varenje mora biti spojen isključivo na sustav napajanja sa neutralnim sprovodnikom sa uzemljenjem.
- Provjeriti da je utičnica za napajanje ispravno spojena na zaštitno uzemljenje.
- Ne smije se upotrebljavati sa kablovima sa oštećenom izolacijom ili sa oslabljenim spojevima.
- Upotrebljavati stroj za točkasto varenje na sobnoj temperaturi od 5°C do 40°C i na relativnoj vlazi od 50% do temperature od 40°C i od 90% za temperature do 20°C.
- Stroj za točkasto varenje se ne smije upotrebljavati u vlažnim ili mokrim prostorijama ili na kiši.
- Spajanje kablova za varenje i bilo koja intervencija za redovno servisiranje ručki i/ili elektroda mora se vršiti dok je stroj za točkasto varenje ugašen i isključen iz električne i pneumatske mreže (ako je prisutna). Na strojevima za točkasto varenje sa paljenjem pomoću pneumatskog cilindra potrebno je blokirati opću sklopku na položaj "O" sa dostavljenim lokotom. Isti se postupak mora slijediti za spajanje na vodovodnu mrežu ili na rashladnu jedinicu sa zatvorenim krugom (strojevi za točkasto varenje hlađeni vodom) i prilikom svakog vršenja popravaka (izvanredno servisiranje).
- Na strojevima za točkasto varenje sa paljenjem pomoću pneumatskog cilindra potrebno je blokirati opću sklopku na položaj "O" sa dostavljenim lokotom. Isti se postupak mora slijediti za spajanje na vodovodnu mrežu ili na rashladnu jedinicu sa zatvorenim krugom (strojevi za točkasto varenje hlađeni vodom) i prilikom svakog vršenja popravaka (izvanredno servisiranje).
- Zabranjuje se upotreba stroja u prostorijama za koja postoji opasnost od eksplozije zbog prisutnosti plina, praha ili magle.



- Ne smije se variti na posudama, sudovima ili cijevima koje sadrže ili koje su sadržavale zapaljive tekućine ili plinove.
- Izbjegavati rad na materijalu očišćenom kloriranim rastvorima sredstvima ili u blizini takvih tvari.
- Ne smije se variti na posudama pod pritiskom.
- Udaljiti se radnog mjesta sve zapaljive tvari (npr. drvo, papir, krpe, itd.).
- Ostaviti komad koji je tek zavaren da se hladi! Komad se ne smije postaviti pored zapaljivih tvari.
- Osigurati prikladno prozračenje prostorije ili prisutnost uređaja za usisavanje dima prilikom varenja u blizini elektroda; potreban je sistematski pristup za procjenu granica izlaganja dimu varenja ovisno o njegovom sastavu i koncentraciji i o trajanju izlaganja.



- Uvijek je potrebno zaštititi oči prikladnim zaštitnim naočalama.
- Nositi prikladne zaštitne rukavice i odjeću za varenje sa otpornikom.
- Buka: ako se uslijed posebno intenzivnog varenja registrira razina osobnog svakodnevnog izlaganja (LEP,d) ista ili veća od 85db(A), obavezna je upotreba prikladnih individualnih zaštitnih sredstava.



- Prolaz struje za točkasto varenje prouzrokuje stvaranje elektromagnetskih polja (EMF) u okolici kruga točkastog varenja. Elektromagnetska polja mogu utjecati na pojedine medicinske uređaje (npr. Pace-maker, respiratori, metalne proteze, itd). Moraju se poduzeti prikladne zaštitne mjere u korist osoba koje koriste navedene aparate. Na primjer potrebno je zabraniti pristup području gdje se upotrebljava stroj za točkasto varenje. Ovaj stroj za točkasto varenje zadovoljava tehničke standarde proizvođa isključivo za industrijsku i profesionalnu upotrebu. Nije zajamčena sukladnost stroja sa osnovnim granicama koje se odnose na izlaganje ljudi elektromagnetskim poljima kod kućne upotrebe.

Operater mora slijediti niže navedene procedure kako bi smanjio izlaganje elektromagnetskim poljima:

- Fiksirati zajedno dva kabela za točkasto varenje, što je bliže moguće (ako su prisutni).
- Držati glavu i tijelo što dalje moguće od kruga točkastog varenja.
- Nikada se ne smije navijati kablove za varenje (ako su prisutni) oko tijela.
- Ne smije se točkasto variti dok je tijelo usred kruga točkastog varenja. Držati oba kabela sa iste strane tijela.
- Spojiti povratni kabel struje za točkasto varenje (ako je prisutan) na komad koji se točkasto vari što je bliže moguće spoju koji se vrši.
- Ne smije se točkasto variti pored stroja za točkasto varenje, sjedeći na njemu ili naslanjajući se na isti (minimalna udaljenost: 50cm).
- Ne smiju se ostavljati feromagnetski predmeti blizu kruga točkastog varenja.
- Minimalna udaljenost:
 - d= 3cm, f= 50cm (Fig. O);
 - d= 3cm, f= 50cm (Fig. P);
 - d= 30cm (Fig. Q);
 - d= 20cm (Fig. R) Studder.



- Stroj klasa A: Ovaj stroj za točkasto varenje zadovoljava tehničke standarde proizvođa isključivo za industrijsku i profesionalnu upotrebu. Nije zajamčena elektromagnetska sukladnost stroja u domovima ili prostorijama spojenima izravno na mrežu napajanja pod niskim naponom koja napaja zgrade za kućnu upotrebu.

PREDVIĐENA UPOTREBA

Uređaj je projektiran isključivo za upotrebu u limarskim radionicama za popravak automobila: mora se upotrebljavati za točkasto varenje jednog ili više limova od čelika sa niskim sadržajem ugljika, sa promjenjivim oblikom i dimenzijama, ovisno o vršenoj obradi.



OSTALE OPASNOSTI

OPASNOST OD GNJEČENJA GORNJIH UDOVA

NE SMIJU SE STAVLJATI RUKU BLIZU DIJELOVA U POKRETU!

Način rada stroja za točkasto varenje i promjenjivost oblika i dimenzija komada koji se obrađuje, sprječavaju ostvarenje integrirane zaštite protiv opasnosti od gnječanja gornjih udova: prsti, ruke, podlaktica.

Opasnost se mora smanjiti primjenom prikladnih preventivnih mjera:

- Operater mora imati prikladno iskustvo ili obuku o proceduri varenja sa otpornikom sa ovom vrstom strojeva.
- Za svaku pojedinu vrstu obrade koja se vrši mora se izvršiti procjena rizika; potrebno je osposobiti opremu i maske kojima se može držati i voditi komad koji se obrađuje kako bi se udaljile ruke od opasnog područja u blizini elektrode.
- U slučaju upotrebe prenosnog stroja za točkasto varenje: čvrsto uhvatiti hvataljku sa obje ruke na prikladnim drškama; uvijek držati ruke dalje od elektroda.
- U svim slučajevima gdje oblik komada to dopušta, regulirati udaljenost između elektroda tako da se ne pređe hod od 6 mm.
- Izbjegavati da više osoba radi istovremeno sa istim strojem za točkasto varenje.
- Neovlaštenim osobama ne smije biti dopušten pristup radnom mjestu.
- Stroj za točkasto varenje se ne smije ostaviti bez nadzora: u tom slučaju obavezno isključiti stroj iz mreže napajanja; kod strojeva za točkasto varenje sa paljenjem pomoću pneumatskog cilindra, postaviti opću sklopku na položaj "O" i blokirati se dostavljenim lokotom, odgovorna osoba mora izvući ključ i pohraniti isti.
- Upotrebljavati isključivo elektrode predviđene za taj stroj (vidi popis rezervnih dijelova) bez mijenjanja oblika istih.

OPASNOST OD OPEKLINA

Pojedini dijelovi stroja za točkasto varenje (elektrode – ručke i obližnja područja) mogu dostići temperaturu veću od 65°C: potrebno je upotrebljavati prikladnu zaštitnu odjeću.

Putiti da se komad koji se tek zavario ohladi, prije diranja!

OPASNOST OD PREVRTANJA I PADA

- Postaviti stroj za točkasto varenje na vodoravnu površinu prikladne nosivosti; pričvrstiti na plouhu stroj za točkasto varenje (kada je to predviđeno u poglavlju "POSTAVLJANJE STROJA" ovog priručnika). U protivnom, kod nagnutog ili nespojenog poda, pokretnih ploha, postoji opasnost od prevrtanja.
- Zabranjeno je podizanje stroja za točkasto varenje, osim u slučaju izričito predviđenom u poglavlju "POSTAVLJANJE STROJA" ovog priručnika.
- U slučaju upotrebe strojeva na kolcima: isključiti stroj za točkasto varenje iz električnog i pneumatskog sustava (ako je prisutan) prije premještanja jedinice na drugo radno mjesto. Paziti na prepreke i oštrinu terena (na primjer kablovi i cijevi).

NEPRIKLADNA UPOTREBA

Upotreba stroja za točkasto varenje za za bilo koju radnju različitu od predviđene, opasna je (vidi PREDVIĐENA UPOTREBA)



ZAŠTITE I POPRAVCI

Zaštite i pokretni dijelovi oklopa stroja za točkasto varenje moraju biti na svom mjestu prije spajanja stroja na mrežu napajanja.

POZOR! Bilo koja ručna intervencija na pokretnim dijelovima stroja za točkasto varenje koji se mogu dostići, na primjer:

- Zamjena ili servisiranje elektroda
- Regulacija položaja ručki ili elektroda

MORA SE VRŠITI DOK JE STROJ ZA TOČKASTO VARENJE UGAŠEN I ISKLJUČEN IZ MREŽE ELEKTRIČNOG I PNEUMATSKOG NAPAJANJA (ako je prisutan). OPĆA SKLOPKA BLOKIRANA NA POLOŽAJU "O", A LOKOT JE ZATVOREN SA IZVUČENIM KLJUČEM kod modela sa pokretanjem pomoću PNEUMATSKOG CILINDRA).

SKLADIŠTENJE

- Postaviti stroj i njegovu dodatnu opremu (sa ili bez ambalaže) u zatvorene prostorije.
- Relativna vlaga zraka ne smije prelaziti 80%.
- Sobna temperatura mora biti između -15°C i 45°C.

Kod strojeva koji imaju rashladnu jedinicu na vodu i sobnu temperaturu ispod 0°C: dodati predviđenu antifriz tekućinu ili potpuno isprazniti hidraulički krug i spremnik vode.

Uvijek je potrebno upotrijebiti prikladne mjere za zaštitu stroja od vlage, prljavštine i korozije.

2. UVOD I OPĆI OPIS

2.1 UVOD

Pokretni uređaj za varenje sa otpornikom (stroj za točkasto varenje) sa digitalnim upravljanjem sa mikroprocesorom. Uređaj ima brze utičnice za kablove za varenje, olakšava brzo izmjenu opreme i omogućava vršenje velikog broja radnji na toplo i radnje točkastog varenja na limovima, specifično u autolimarskim radionicama i sektorima gdje se vrše slične obrade.

Stroj za točkasto varenje je dostupan u dvije verzije:

- verzija rashlađena zrakom, skraćeno "A.F."
- verzija rashlađena zrakom i vodom (hvataljka) skraćeno "AQUA"

Osnovne osobine su slijedeće:

- automatski odabir parametara varenja;
- automatsko prepoznavanje umetnute alatke;
- automatsko upravljanje sa temporiziranim gašenjem rashlađivanja zrakom (vodom ako je prisutno);
- odabir optimalne struje za varenje ovisno o dostupnoj snazi mreže;
- ograničenje prekomjerne struje mreže kod uključanja (provjera cosφ uključanja);
- LCD zaslon sa stražnjim osvjetljenjem za očitavanje komandi i postavljenih parametara;

Strojem za točkasto varenje može se raditi na željeznim limovima sa niskim postotkom ugljika i na pocinčanim željeznim limovima.

2.2 SERIJSKA OPREMA

- Hvataljka sa pneumatskim pokretanjem sa kablovima, rashlađena zrakom (ručke od 120 mm i standardne elektrode): verzija A.F.
- Hvataljka sa pneumatskim pokretanjem sa kablovima, rashlađena vodom (ručke od 120 mm): verzija AQUA;
- Integrirana jedinica za rashlađivanje vodom sa zatvorenim krugom: VERZIJA

AQUA;

- Sustav reduktora pritiska – filter manometra sa elektroventilom (napajanje komprimiranim zrakom);
- Integrirana kolica;

2.3 OPREMA PO NARUDŽBI

- Parovi ručki sa elektrodama sa različitom dužinom i/ili oblikom za pneumatsku ručku rashlađenu zrakom/vodom (vidi popis rezervnih dijelova).
- Hvataljka sa ručnim pokretanjem sa parom kablova.
- Par ručki i elektroda sa različitom dužinom i/ili oblikom za ručku sa ručnim pokretanjem (vidi popis rezervnih dijelova).
- Hvataljka u obliku slova "C" sa ručnim pokretanjem sa kablovima.
- Komplet Studder sa posebnim kablom za uzemljenje i kutijom opreme.
- Hvataljka za duplo točkasto varenje sa rashlađivanjem zrakom, sa kablovima.
- Komplet Studder bez okidača, sa kablom za uzemljenje (vari na dodir bez upotrebe tipke).
- Termički pištolj za varenja sa spojnicama plastičnih dijelova.
- Spojnice za termički pištolj (vidi popis rezervnih dijelova).
- Komplet stupa za držanje i rasterećivanje težine za hvataljku.

3. TEHNIČKI PODACI

3.1 PLOČICA SA PODACIMA (Fig. A)

Glavni podaci koji se odnose na upotrebu i rezultate stroja za točkasto varenje navedeni su na pločici sa podacima sa slijedećim značenjem.

- 1 - Broj faza i frekvence sustava napajanja.
- 2 - Napon napajanja.
- 3 - Snaga mreže pod stalnim režimom (100%).
- 4 - Nominalna snaga mreže sa odnosom prekida od 50%.
- 5 - Maksimalni napon u prazno prema elektrodama.
- 6 - Maksimalna struja sa elektrodama u kratkom spoju.
- 7 - Sekundarna struja pod stalnim režimom (100%).
- 8 - Širina i dužina ručke (standardna).
- 9 - Maksimalna snaga elektrodama.
- 10 - Nominalni pritisak izvora komprimiranog zraka.
- 11 - Pritisak izvora komprimiranog zraka potreban za postizanje maksimalne snage prema elektrodama.
- 12 - Protok rashladne vode.
- 13 - Pad nominalnog pritiska tekućine za rashlađivanje.
- 14 - Masa uređaja.
- 15 - Simboli koji se odnose na sigurnost čije je značenje navedeno u poglavlju 1 "Opća sigurnost za varenje sa otpornikom".

Napomena: navedeni primjer tablice indikativno označava simbole i brojeve; točne vrijednosti tehničkih podataka stroja za točkasto varenje koje posjedujete moraju biti očitane na pločici stroja.

3.2 OSTALI TEHNIČKI PODACI

3.2.1 Stroj za točkasto varenje

Opće osobine

- Napon i frekvencija napajanja : 400 V (±15%) ~ 2ph-50/60 Hz ili 230 V (±15%) ~ 1ph-50/60 Hz
- Klasa električne zaštite : I
- Klasa izolacije : H
- Stupanj zaštite kućišta : IP 20
- Vrsta rashlađivanja : AF (prisilno hlađenje zrakom, Voda (verzija AQUA))
- (*) Dimenzije (LxWxH) : 710 x 450 x 910 mm
- (**) Težina : 66 kg AF, 81 kg AQUA

Input

- Maksimalna snaga kod kratkog spoja (Scd) : 58 kVA
- Faktor snage na maksimalnoj razini : 0.8
- Mrežni osigurači za odgađanje : 32 A (400 V)/64 A (230 V)
- Automatska sklopa mreže : 32 A @ 400 V ("C"- IEC60947-2) 63 A @ 230 V ("C"- IEC60947-2)

- Kabel za napajanje (L≤4m) : 3 x 4 mm²(400V) - 3 x 6 mm² (230 V)

Output

- Sekundarni napon u prazno (U₂ d) : 10 V
- Maksimalna snaga za točkasto varenje (I₂ max) : 7 kA
- Kapacitet točkastog varenja : max 3 + 3 mm
- Odnos prekidanja : 1.5% A.F., 3% AQUA
- Maksimalna snaga prema elektrodama : 150 daN
- Strženje ručki : 120-500 mm
- Regulacija struje za točkasto varenje : automatska
- Regulacija vremena točkastog varenja : automatska ovisno o debljini lima i upotrijebljene hvataljke.

(*) NAPOMENA: mjere zauzete površine ne uključuju kablove i stup za podržavanje.

(**) NAPOMENA: težina generatora ne uključuje hvataljke i stup za podržavanje.

3.2.2 Rashladna jedinica (GRA)

Opće osobine

- Maksimalni pritisak (pmax) : 3 bar
- Snaga hlađenja (P @ 1l/min) : 1 kW
- Kapacitet spremnika : 8 l
- Rashladna tekućina : destilirana voda

4. OPIS STROJA ZA TOČKASTO VARENJE

4.1 SKLOP STROJA ZA TOČKASTO VARENJE I GLAVNE KOMPONENTE (Fig. B)

Na prednjoj strani:

- 1 - Kontrolna ploča;
- 2 - USB priključak;
- 3 - Priključak kablova hvataljke (dinse);
- 4 - Brze utičnice za spajanje cijevi za zrak;
- 5 - Brze utičnice za priključak cijevi za vodu (verzija AQUA);
- 6 - Spojnik 14 pin;

Na stražnjoj strani:



- 6 - Opća sklopka;
- 7 - Ulaz kabla za napajanje;
- 8 - Sustav regulatora pritiska, manometra i filtra ulaska zraka;
- 9 - Čep spremnika sustava za rashlađivanje (verzija AQUA);
- 10 - Razina vode sustava GRA (verzija AQUA);
- 11 - Ispuh zraka sustava GRA (verzija AQUA).

4.2 UREĐAJI ZA KONTROLU I REGULACIJU

4.2.1 Komandna ploča (Fig. C)

- START**
1. **Tipka sa više funkcija**
 - a) FUNKCIJA "START": osposobljava stroj za rad prilikom prvog paljenja ili nakon situacije alarma. **NAPOMENA:** Zaslon signalizira operateru kada je potrebno da mora pritisnuti tipku "START" kako bi se mogao upotrijebiti stroj.
 - b) FUNKCIJA "MODE": odabira točkasto varenje na „impulse“  (može se osposobiti samo sa pneumatskim hvataljkama) ili odabira alatku studder-a (fig. C-8a / 8f osposobljava se samo sa pištoljem studder).
 - c) ODABIR MJERNE JEDINICE: držeći pritisnutom tipku na 3 sekunde moguće je postaviti mjernu jedinicu debljine lima u "milimetrima" [mm], "gauge" [ga] ili inch [in].

2-3. Tipke sa dvojnog funkcijom



- a) FUNKCIJA SLOJA LIMA: pritiskom na tipku [+] povećava se debljina lima, pritiskom na tipku [-] smanjuje se.
- b) FUNKCIJA ODABIR RAZINE TIME ili POWER  ili POWER **POWER**: držeći pritisnutom tipku [-] na 3 sekunde moguće je povećati ili smanjiti vrijeme varenja  u odnosu na vrijednost koju stroj automatski postavlja **AUTO**; držeći pritisnutom tipku [+] pna 3 sekunde moguće je povećati ili smanjiti snagu **POWER** varenja u odnosu na vrijednost koju stroj automatski postavlja;

NAPOMENA: programiranje snage točkastog varenja omogućava izmjenu vrijednosti struje koja je tvornički postavljena (5 kA), prikladno za instaliranu snagu od 10 kW.





VAŽNO: U TAB. 1 navedeno je podudaranje između odabrane vrijednosti struje i minimalne snage mreže, koja mora biti dostupna na mjestu gdje se postavlja stroj (postavljena snaga) za izbjegavanje neprimjerne intervencije zaštite sustava. Savjetuje se da se izvrši prilagođavanje programiranja u slučaju kada je tvornički postavljena vrijednost nedovoljna za optimalno izvršenje točke sa odabranim slojem (odgovarajući sloj treperi), ili kada je instalirana snaga kompatibilna, odabirom vrijednosti od 7 kA i jamčeci tako veću sigurnost u svim primjenama. Programiranje sa nižim vrijednostima struje stoga ograničava maksimalni sloj koji se može variti.

4. Zaslon LCD

5. **START**  Signalizira da je potrebno pritisnuti tipku  za osposobljavanje stroja za varenje.

6. **8.8.8** Očitava debljinu lima i eventualne kodove alarma.

7.  Aktivira se spajajući pištolj Studder sa prekidačem ili bez  (verzija koja se aktivira na dodir).

- 8a.  Prikazuje točkasto varenje utikača, zakovica, podložaka, posebnih podložaka sa prikladnim elektrodama.

- 8b.  Ukazuje na točkasto varenje vijaka promjera 4+6, i ribatina promjera 5 sa prikladnom elektrodom.

- 8c.  Ukazuje na varenje sa pojedinačnom točkom sa prikladnom elektrodom.

- 8d.  Ukazuje na ravnanje limova sa elektrodom na bazi ugljena.

- 8e.  Ukazuje na kopiranje limova sa prikladnom elektrodom.







- 8f.  Ukazuje na isprekidano točkasto varenje za krpanje limova sa prikladnom elektrodom.

9.  Ukazuje na razinu vremena varenja  ili **POWER** poštivanje automatski postavljene vrijednosti **AUTO**.

10.  Ukazuje da je funkcija točkastog varenja na impulse aktivirana (samo za pneumatske hvataljke).

11. **MAN** Ukazuje da se upotrebljava hvataljka sa „ručnim“ a ne „pneumatskim“ aktiviranjem.

12.  Ukazuje da hvataljka koja se upotrebljava isporučuje struju.

- 13-14-15.    Ukazuje na hvataljku za duplu točku,   ukazuje na hvataljku na "X",  aktivira se pištoljem Studder.

16.  Predstavlja sloj lima koji se vari.

17.  Ukazuje da je stroj pod termostatskom zaštitom.

18.  Ukazuje da se upotrebljava termički pištolj na spojnice za varenje plastičnih dijelova.

19. **ga**
in
mm Ukazuje mjernu jedinicu sloja lima.

4.2.2 Sustav regulatora pritiska i manometra (fig. B-8)

Omogućava regulaciju pritiska koji se vrši na elektrode pneumatske hvataljke pomoću ručice za regulaciju i izmjenu toka zraka za rashlađivanje hvataljki za koje je to predviđeno. Savjetuje se postaviti pritisak na maksimalnu vrijednost koja ne prelazi 8 bara.

4.3 FUNKCIJE SIGURNOSTI I MEĐUBLOKADE

4.3.1 Zaštite i alarmi (TAB. 2)

- a) Termička zaštita: Uključuje se u slučaju pregrijavanja stroja za točkasto varenje uslijed nedostatka ili nedovoljnog protoka rashladne tekućine ili uslijed ciklusa rada koji prelazi dozvoljene granice. Uključenje se signalizira paljenjem ikone na zaslonu (fig. C-17) i sa:
 - AL1 = termički alarm stroja.
 - AL2 = termički alarm hvataljke, studder.UČINAK: blokada pokreta, otvaranje elektroda (cilindar na ispustu); blokada struje (varenje je onesposobljeno). PONOVO PALJENJE: ručno (pritisakom na tipku "START" nakon povratka unutar prihvatljivih granica temperature – gašenje ikone).
- b) Opća sklopka:
 - Položaj "O" = otvoreno, može se zatvoriti ključem (vidi poglavlje 1).



POZOR! U položaju "O" unutarnji pritezači L1+L2 (N) za spajanje kabela za napajanje su pod naponom.

- Položaj "I" = zatvoreno: stroj za točkasto varenje se napaja ali nije upaljen (STAND BY – traži se pritisak na tipku "START").
- Funkcija u slučaju hitnoće
Dok je stroj za točkasto varenje upaljen otvaranje (pol. "I"=>pol. "O") izaziva zaustavljanje u sigurnosnim uvjetima:
 - onesposobljena struja;
 - otvaranje elektroda (cilindar na ispustu);
 - onesposobljeno ponovno automatsko paljenje.



POZOR! POVREMENO PROVJERITI ISPRAVAN RAD ZAUSTAVLJANJA U SIGURNOSNIM UVJETIMA.

- c) Sigurnost sustava rashlađivanja (verzija AQUA)
Uključuje se u slučaju nedostatka ili pada pritiska rashladne vode; Uključenje se signalizira na zaslonu sa AL 9 = alarm nedostatak vode. UČINAK: blokada pokreta, otvaranje elektroda (cilindar na ispustu); blokada struje (varenje je onesposobljeno). PONOVO PALJENJE: doliti rashladne tekućine zatim ugastiti i upaliti stroj (vidi i Pogl. 5.6 "Posposobljavanje sustava za rashlađivanje").
- d) Zaštita prekomjernog i nedovoljnog napona
Uključenje se signalizira na zaslonu sa AL 3 = alarm prekomjernog napona i sa AL 4 = alarm nedovoljnog napona. UČINAK: blokada pokreta, otvaranje elektroda (cilindar na ispustu); blokada struje (varenje je onesposobljeno). PONOVO PALJENJE: ručno (pritisak na tipku "START").
- e) Tipka "START" (Fig. C-5).
Potrebno je pritisnuti tipku za omogućavanje upravljanja varenjem u niže navedenim uvjetima:
 - prilikom svakog zatvaranja opće sklopke (pol. "O"=>pol. "I");
 - nakon svake intervencije uređaja sigurnosti/zaštite;
 - nakon povratka napajanja energijom (električnom energijom i komprimiranim zrakom) koje se prethodno prekinulo uslijed razdjeljivanja prije mjesta obrade ili uslijed kvara;



POZOR! POVREMENO PROVJERITI ISPRAVAN RAD PALJENJA U SIGURNOSNIM UVJETIMA.

5. POSTAVLJANJE STROJA



POZOR! SVE RADNJE VEZANE ZA POSTAVLJANJE STROJA I SPAJANJE NA ELEKTRIČNU I PNEUMATSKU MREŽU MORAJU SE VRŠITI DOK JE STROJ UGAŠEN I ISKLJUČEN IZ STRUJE. ELEKTRIČNO I PNEUMATSKO PESPANJE MORA VRŠITI ISKLJUČIVO ISKUSNO ILI KVALIFICIRANO OSOBLJE.

5.1 SASTAVLJANJE STROJA

Izvadi stroj za točkasto varenje iz ambalaže, montirati odvojene dijelove dostavljene sa strojem, kao što je navedeno u ovom poglavlju (Fig. D).

5.2 NAČIN PODIZANJA (Fig. E).

Stroj se mora podignuti sa dva konopa i kukama prikladnih dimenzija, podobnih za

težinu stroja, upotrebljavajući prikladne prstenove M8. Striktno je zabranjeno podizati stroj na drugačiji način.

5.3 POLOŽAJ

Stroj se mora postaviti u dovoljno velikom prostoru bez prepreka, koji omogućava pristup komandnoj ploči, općoj sklopki i radnom mjestu u sigurnosnim uvjetima. Provjeriti da ne postoje prepreke na otvorima za ulaz ili izlaz rashladnog zraka, provjeravajući da ne postoji mogućnost usisavanja sprovodnog praha, korozivnih para, vlage, itd. Postaviti stroj za točkasto varenje na ravnu površinu, izrađenu od homogenog i kompaktnog materijala, prikladnu sa težinu stroja (vidi "tehničke podatke") kako bi se izbjeglo prevrtanje ili opasni pokreti.

5.4 SPAJANJE NA MREŽU

5.4.1 Upozorenja

Prije spajanja stroja na električnu mrežu, provjeriti da se podaci na pločici stroja podudaraju sa naponom i frekvencom mreže prisutne na mjestu gdje se postavlja stroj.

Stroj za točkasto varenje mora biti spojen isključivo na sustav napajanja sa uzemljenim neutralnim sprovodnikom.

Za sigurnost protiv indirektnog dodira, upotrebljavati diferencijalne sklopke slijedeće vrste:

- vrste A  za jednofazne strojeve;

- vrste B  za trofazne strojeve.

- Stroj za punktiranje ne zadovoljava rekvizite norme IEC/EN 61000-3-12.

Ako se stroj za punktiranje spaja na javnu mrežu, osoba koja vrši spajanje ili operater koji upotrebljava stroj mora provjeriti da li se stroj za punktiranje može spojiti (ako je potrebno, konzultirati tvrtku koja upravlja mrežom).

5.4.2 Utičnica i utikač

Spojiti na kabel napajanja normaliziranu utičnicu (3P+T : upotrebljavaju se samo 2 pola: MEBUFAZNO spajanje!) prikladnog kapaciteta i osposobiti utičnicu zaštićenu osiguračima ili automatskom magnetsko-termičkom sklopkom; prikladni terminal uzemljenja mora biti spojen sprovodnikom uzemljenja (žuto-zeleni) linija napajanja. Kapacitet i osobina intervencije osigurača i magnetsko-termičke sklopke navedeni su u poglavlju "TEHNIČKI PODACI".

Ukoliko se postavlja više strojeva za točkasto varenje potrebno je rasporediti ciklički napajanje između triju faza tako da se ostvari uravnoteženiji teret; na primjer: stroj za točkasto varenje 1: napajanje L1-L2; stroj za točkasto varenje 2: napajanje L2-L3; stroj za točkasto varenje 3: napajanje L3-L1.



POZOR! Nepoštivanje navedenih pravila onesposobljava sigurnosni sustav kojeg je predvidio proizvođač (klasa I) sa posljedičnim teškim opasnostima po osobama (npr. strujni udar) i stvarima (npr. požar).

5.5 PNEUMATSKO SPAJANJE

- Osposobiti sustav komprimiranog zraka sa radnim pritiskom od 8 bara.
- Postaviti na jedinicu filtra reduktora jedan od spojnika za komprimirani zrak za prilagođavanje za priključke prisutne na mjestu postavljanja stroja.

5.6 OSPOSOBLJAVANJE RASHLADNE JEDINICE (AQUA)



POZORI! Punjenje se mora vršiti dok je uređaj ugašen i isključen iz struje. Izbjegavati antifriz tekućine koje sprovode struju. Upotrebljavati samo destiliranu vodu.

- Otvoriti ispušni ventil (FIG. B-11).
- Napuniti spremnik destiliranom vodom kroz otvor (Fig. B-9): kapacitet spremnika = 8 l; pripaziti da se voda ne prelije pri kraju punjenja.
- Zatvoriti čep spremnika.
- Zatvoriti ispušni ventil.

5.7 SPAJANJE PNEUMATSKE HVATALJKE (Fig. F)

- Spojiti utikače DINSE u prikladne utičnice.



POZOR! "dinse" kablova se spajaju na utičnice ploče okretajem u smjeru kazaljke na satu: provjeriti da savijanje kablova ne prouzrokuje popuštanje spoja; u tom slučaju okrenuti "dinse" kablova u smjeru suprotnom smjeru kazaljke na satu prije nego se iste unesu i blokiraju na ploči.

- Spojiti dva utikača za zrak u prikladne utičnice stroja za točkasto varenje: manji utikač (rashladni zrak); veći utikač (pneumatski zrak za upravljanje pištoljem).
- Samo za verziju AQUA, spojiti cijevi za vodu hvataljke na prikladne brze utičnice stroja poštivajući boje: cijev plave boje u plavu utičnicu, cijev crvene boje u crvenu utičnicu.
- Unijeti spojnik kabela za upravljanje u prikladnu utičnicu 14 pin.

5.8 SPAJANJE RUČNE HVATALJKE I PIŠTOLJA STUDDER SA KABLOM ZA UZEMLJENJE (FIG. G)

- Spojiti utikače DINSE u prikladne utičnice: samo za studder spojiti pištolj i uzemljene na odgovarajuće dinse, kao što je navedeno na stroju.
- Unijeti spojnik kabela za upravljanje u prikladnu utičnicu.
Spojivi utičnica zraka komprimiranog zraka nisu potrebni.

5.9 SPAJANJE TERMIČKOG PIŠTOLJA ZA VARENJE SPOJNICAMA PLASTIČNIH DIJELOVA (FIG. H)

- Isključiti iz utičnica dinse eventualnu hvataljku koja je prethodno upotrijebljena.
- Spojiti spojnik 14 pin pištolja na prikladni spojnik kao što je navedeno na figuri H.

5.10 SPAJANJE HVATALJKE ZA DUPLU TOČKU

- Slijediti istu proceduru za pneumatsku hvataljku upotrebljavajući samo utikač rashladnog zraka.

6. VARENJE (Točkasto varenje)

6.1 PRETHODNE RADNJE

Prije početka točkastog varenja potrebno je izvršiti određene provjere i regulacije, sa općom sklopkom na položaju "O" i sa zatvorenim lokotom.

- Provjeriti da je električno spajanje ispravno izvršeno, u skladu sa navedenim napucima.
- Upotrebljavajući ručnu hvataljku, potrebno je imati na umu da se regulacija snage

koju vrše elektrode tijekom točkastog varenja vrši podešavajući zupčanu maticu.

- Provjeriti spajanje na komprimirani zrak; izvršiti priključak cijevi za napajanje na pneumatsku mrežu, regulirati pritisak pomoću ručice reduktora dok se na manometru ne očita vrijednost između 4 i 8 bara (60 - 120 psi) ovisno o debljini lima koji se mora točkasto variti.
- Staviti između elektroda sloj koji odgovara sloju lima; provjeriti da su ručke paralelne kada se ručno približe jedna drugoj i da su elektrode na istoj osovini (vrhovi se podudaraju).
- Ako je potrebno regulirati vijke za blokiranje ručki koje se mogu rotirati ili pomaknuti u oba smjera duž osovine; na kraju regulacije naviti do kraja blokime vijke.
- Regulacija kraja hoda vrši se djelovanjem na elektrode. Uvijek se mora imati u vidu da je potreban veći hod za 6-8 mm u odnosu na položaj točkastog varenja kako bi se vršio predviđeni pritisak na komad koji se obrađuje.
Na FIG. I prikazana je „standardna“ regulacija položaja elektroda dok hvataljka miruje.
- Upotrebljavajući ručnu hvataljku, potrebno je imati na umu da se regulacija snage koju vrše elektrode tijekom točkastog varenja vrši podešavajući zupčanu maticu (FIG. L); naviti u smjeru kazaljke na satu (od lijeva nadesno) za povećavanje snage proporcionalno sa povećanjem sloja limova, odabirući regulaciju koja omogućuje zatvaranje hvataljke (i pokretanje microswitcha) vrlo ograničenim pokretom. Ispravno postavljanje ručki elektroda slično je proceduri predviđenoj za pneumatsku hvataljku.

6.2 REGULACIJA PARAMETARA (kod točkastog varenja)

Parametri koji odlučuju promjer (presjek) i mehaničko držanje točke su slijedeći:

- snaga elektroda;
- struja varenja;
- trajanje varenja.

U nedostatku specifičnog iskustva savjetuje se vršenje nekoliko pokušaja točkastog varenja, upotrebljavajući slojeve lima iste kvalitete i iste debljine koja se mora obraditi. Prilagoditi snagu elektroda putem regulatora pritiska kao što je navedeno u poglavlju 6.1 odabirući srednje-visoke vrijednosti.

Parametri struje i vremena točkastog varenja reguliraju se automatski odabirom sloja limova koji se vare tipkama (ikone + / -). Eventualna podešavanja vremena točke u odnosu na standardnu vrijednost (DEFAULT) mogu se vršiti unutar postavljenih granica, pritiskom na tipku (ikona fig. C-2).

Uključiti pulziranje  ako se moraju točkasto variti limovi debljine 0.8+1.2mm sa

visokom granicom popuštanja.

Vrijeme pulzacije je automatsko, nije potrebna nikakva regulacija.

VAŽNO: Ako odabrani sloj „treperi“ znači da je struja za točkasto varenje, koja je tvornički postavljena **AUTO**, ili koja je programirana u početku, nedovoljna za vršenje

točke na zadovoljavajući način; u skladu sa snagom dostupnom na mjestu instalacije, ponovno programirati stroj za točkasto varenje na maksimalnu vrijednost struje (vidi poglavlje 4.2.1): visoke vrijednosti struje za točkasto varenje zajedno sa kraćim vremenom daju bolje osobine točki.

Točka je ispravno izvršena kada prilikom pokušaja povlačenja dolazi do izvlačenja srži točke varenja iz jednog od dvaju limova.

6.3 PROCEDURA



6.3.1 PNEUMATSKA HVATALJKA

- Vrijeme približavanja (SQUEEZE TIME) je automatski postavljeno, vrijednost se mijenja ovisno o odabranom sloju lima.
- Nasloniti elektrodu na površinu jednog od dvaju limova koji se mora točkasto variti.
- pritisnuti tipku na ruči hvataljke kako bi se postiglo slijedeće:
 - a) zatvaranje limova između elektroda sa prethodno reguliranom snagom (pokretanje cilindra).
 - b) prolaz prethodno postavljene struje za varenje za postaljeno vrijeme na koje ukazuje paljenje i gašenje ikone .
- Otpustiti tipku nakon nekoliko trenutaka od gašenja ikone (kraj varenja); takvo kašnjenje (održavanje) daje bolje mehaničke osobine točki.

6.3.2 RUČNE HVATALJKE



- Nasloniti donju elektrodu na limove koji se točkasto vare.
- Pokrenuti gornju polugu hvataljke na kraju hoda, kako bi se postiglo slijedeće:
 - a) zatvaranje limova između elektroda sa prethodno reguliranom snagom.
 - b) prolaz prethodno postavljene struje za varenje za postaljeno vrijeme na koje ukazuje paljenje i gašenje ikone .
- Otpustiti tipku nakon nekoliko trenutaka od gašenja ikone (kraj varenja); takvo kašnjenje (održavanje) daje bolje mehaničke osobine točki.

6.3.3 PIŠTOLJ STUDDER



POZOR!

- Za fiksiranje ili skidanje opreme sa vretena pištolja, upotrijebiti dva fiksna šesterokutna ključa kako bi se spriječila rotacija brtvenog prstena.
- U slučaju intervencije na vratima ili haubama potrebno je obavezno spojiti polugu uzemljenja na navedene dijelove kako bi se spriječio prolaz struje kroz spoj, a u svakom slučaju pored mjesta koje se mora točkasto variti (dugi prolaz struje smanjuje učinkovitost točke).

6.3.4 Spajanje kabela za uzemljenje

- a) Očistiti lim što je bliže moguće mjestu koje se obrađuje, površina mora biti dimenzije površine dodira poluge za uzemljenje.
- b1) Fiksirati bakrenu polugu na površinu lima upotrebljavajući RASČLANJENU HVATALJJKU (model za varenje).
Umjesto načina "b1" (teška praktična primjena) odabrati ovu soluciju:
- b2) Točkasto variti brtveni prsten na površinu lima koja je prethodno obrađena; proći brtveni prsten kroz otvor bakrene poluge i blokirati je prikladnim dostavljenim pritezačem.

Točkasto varenje brtvenog prstena za fiksiranje kraja poluge uzemljenja 

Postaviti na vreteno pištolja prikladnu elektrodu (POL. 9, Fig. M) i unijeti brtveni prsten (POL. 13, Fig. M).

Nasloniti brtveni prsten na odabrano područje. Staviti u dodir, na istom području, kraj poluge uzemljenja; pritisnuti tipku pištolja za varenje podloške na koju se mora izvršiti fiksiranje koje smo prethodno opisali.

Točkasto varenje vijaka, rozeta, čavla, zakovica 

Postaviti na pištolj prikladnu elektrodu, unijeti komad koji se točkasto vari i nasloniti ga na lim na željeno mjesto; pritisnuti tipku pištolja; otpustiti tipku samo nakon što je

prošlo prethodno postavljeno vrijeme.

Točkasto varenje limova sa jedne strane



Postaviti unutar vretena pištolja predviđenu elektrodu (POL. 6, Fig. M) pritišćući na površinu koja se mora točkasto variti. Pritisnuti tipku pištolja; otpustiti tipku samo nakon što je prošlo prethodno postavljeno vrijeme.



POZORI!

Maksimalni sloj lima koji se može točkasto variti samo sa jedne strane: 1+1 mm. Nije dopuštena ova vrsta točkastog varenja na nosećim strukturama karoserije. Za postizanje ispravnog rezultata točkastog varenja limova potrebno je primijeniti nekoliko osnovnih mjera opreza:

- 1 - Savršeno uzemljenje.
- 2 - Dva dijela koja se točkasto vare moraju biti očišćeni od eventualnih lakova, masti, ulja.
- 3 - Dijelovi koji se točkasto vare moraju biti u međusobnom dodiru bez željeznih dijelova, ako je potrebno pritisnuti alatkom, ne pištoljem. Prejaki pritisak dovodi do loših rezultata.
- 4 - Debljina gornjeg komada ne smije preći 1 mm.
- 5 - Vrh elektrode mora imati promjer od 2,5 mm.
- 6 - Dobro stisnuti maticu koja blokira elektrodu, provjeriti da su spojnici kablova za varenje blokirani.
- 7 - Kada se točkasto vari, nasloniti elektrodu lagano pritišćući (3+4 kg). Pritisnuti tipku i pustiti da prođe vrijeme točkastog varenja, tek onda udaljiti pištolj.
- 8 - Ne smije se nikad udaljiti više od 30 cm od točke gdje je fiksirano uzemljenje.

Točkasto varenje i istovremeno povlačenje specijalnih brtvenih prstena

Ova se funkcija vrši postavljajući i čvrsto stežući vreteno (POL. 4, Fig. M) na kučiste uređaja za izvlačenje (POL. 1, Fig. M), zakačiti i blokirati do kraja drugi kraj uređaja za izvlačenje na pištolj (Fig. I). Unijeti specijalni brtveni prsten (POL. 14, Fig. M) u vreteno (POL. 4, Fig. M), blokirajući ga posebnim vijkom (Fig. M). Usmjeriti ga na odabrano mjestu regulirajući stroj za točkasto varenje kao za točkasto varenje brtvenih prstena i početi sa povlačenjem.

Na kraju, okrenuti uređaj za izvlačenje za 90° kako bi se otkočio brtveni prsten, koju se može ponovno točkasto variti na novom položaju.

Zagrijavanje i poravnavanje limova



Kod ovog načina rada TIMER je isključen.

Trajanje radnji je stoga ručno postavljeno s obzirom da je određeno vremenom tijekom kojeg je pritisnuta tipka pištolja.

Intenzitet struje se automatski regulira ovisno o odabranom sloju lima.

Postaviti elektrodu od ugljena (POL. 12, FIG. M) u vreteno pištolja blokirajući je prstenastim okovom. Dodirnuti vrhom ugljena prethodno očišćeno područje i pritisnuti tipku pištolja. Djelovati izvana prema unutra kružnim pokretom kako bi se zagrijao lim, koji kada se ohladi vraća se u prvobitni položaj.

Kako bi se spriječio da se lim previše uzdigne, obraditi manja područja i odmah nakon toga proći vlažnom krpom kako bi se rashladilo obrađeno područje.

Poravnavanje lima



U ovom položaju, pomoću prikladne elektrode, mogu se poravnati limovi koji su prethodno lokalno deformirani.

Isprekidano točkasto varenje



Navedena funkcija je prikladna za točkasto varenje manjih kvadrata lima za pokrivanje rupa prouzrokovanih hrđom ili uslijed drugih razloga.

Postaviti prikladnu elektrodu (POL. 5, Fig. M) u vreteno, dobro stisnuti prstenasti okov za fiksiranje. Očistiti područje koje se obrađuje i provjeriti da je dio lima koji se točkasto vari očišćen od masti ili boje.

Postaviti komad i nasloniti elektrodu na isti, zatim pritisnuti tipku pištolja držeći je uvijek pritisnutom, ritmički napredovati poštivajući razdoblja rada/pauze stroja za točkasto varenje.

NAPOMENA: Tijekom obrade lagano pritiskati (3+4 kg), raditi slijedeći idealnu liniju na 2+3 mm od ruba novog komada koji se vari.

Za postizanje dobrih rezultata:

- 1 - Ne smije se udaljiti više od 30 cm od točke gdje je fiksirana poluga uzemljenja.
- 2 - Upotrebljavati pokrovne limove sa maksimalnim slojem od 0,8 mm, bolje ako su od nehrđajućeg čelika.
- 3 - Odrediti ritam napredovanja u intervalima koje određuje stroj za točkasto varenje. Napredovati u trenutku pauze, zaustaviti se u trenutku točkastog varenja.

Upotreba dostavljenog uređaja za izvlačenje (POS. 1, Fig. M)

Zakačivanje i povlačenje brtvenih prstena

Navedena funkcija vrši se postavljajući i blokirajući vreteno (POL. 3, Fig. I) na elektrodu (POL. 1, Fig. M). Zakačiti brtveni prsten (POL. 13, Fig. M), točkasto zavarenu kao što je prije opisano, i početi sa povlačenjem. Na kraju rotirati uređaj za izvlačenje za 90° za otkočavanje brtvenog prstena.

Zakačivanje i povlačenje utikača

Navedena funkcija vrši se postavljajući i blokirajući vreteno (POL. 2, Fig. M) na elektrodu (POL. 1, Fig. M). Unijeti utikač (POL. 15-16, Fig. M), točkasto varen kao što je prethodno opisano u vreteno (POL. 1, Fig. M) držeći napeti priključak prema uređaju za izvlačenje (POS. 2, Fig. M). Kada se unese do kraja otpustiti vreteno i početi za povlačenjem. Na kraju povući vreteno prema čekiću za izvlačenje klina.

STUDDER TOUCH

Studder može biti dostupan u verziji bez tipke.

Točkasto varenje se vrši naslanjajući alatku na komad koji se vari koji je spojen na kabel uzemljenja: nakon nekoliko sekundi stroj prepoznaje dodir i automatski pokreće točku.



POZOR: IZBJEGAVATI NASLANJANJE STUDDER-A NA KOMAD AKO SE NE NAMJERAVA POKRENUTI VARENJE!

6.4 TERMIČKI PIŠTOLJ ZA VARENJE PLASTIKE SA SPOJNICAMA (PLASTIC REPAIR GUN)



POZORI! PAŽLJIVO SLIJEDITI UPUTE KOJE SE ODNOSE NA OPĆU SIGURNOST ZA VARENJE SA OTPORNIKOM NAVEDENI NA POČETKU OVOG PRIRUČNIKA I KOJI SE ODNOSE NA OVU ALATKU.

POSEBNO:

- **PAZITI NA SPOJNICE KOJE MOGU DOSTIĆI TEMPERATURU OD 200°C KADA SE ALATKA SNABDIJEVA ENERGIJOM!**
- **NE SMIJU SE DIRATI SPOJNICE BEZ PRIKLADNE ZAŠTITE.**
- **UPOTREBLJAVATI RUKAVICE I ZAŠTITNU ODJEĆU PRIKLADNU ZA OBRADU.**
- **ZAŠTITITI OČI PRIKLADNIM ZAŠTITNIM NAOČALAMA.**
- **NE SMIJE SE UPOTREBLJAVATI ALATKU U BLIZINI ZAPALJIVIH TVARI.**
- **UPOTREBLJAVATI ALATKU ISKLJUČIVO ZA POPRAVLJANJE BRANIKA.**

Način upotrebe:

- Odabrati prikladnu spojnicu i unijeti istu u pištolj (Fig. S).



pukotina.

Upotrebljavati spojnicu u obliku slova "U" (valovitu) za popravak manjih



Upotrebljavati spojnicu u obliku slova "V" za kutove.



Upotrebljavati spojnicu u obliku slova "W" (serpentina) za veće pukotine.

- Regulirati "Power" sa komandne ploče ovisno o sloju plastike koja se vari. Na položaju "AUTO" na zaslonu se očitava srednja razina "03" koja je prikladna za slojeve od oko 5 mm.
- Pritisnuti tipku pištolja i prethodno zagrijati na nekoliko sekundi spojnicu u zraku, zatim polako unijeti istu u pukotinu koja se popravljiva (Fig. T).
- Otpustiti tipku držeći spojnicu u položaju dok se ne ohladi
- Lagano pomaknuti pištolj kako bi spojnica ostala u plastici
- Ponoviti radnju sa drugim spojnicaama postavljajući ih duž reza na udaljenosti između 1 i 3 cm od druge.
- Klijestima odrezati krakove spojnica koje izlaze iz plastike.
- Poravnati popravljivi rez sa toplim ovojima



7. SERVISIRANJE



POZORI! PRIJE VRŠENJA RADNIJ SERVISIRANJA, PROVJERITI DA JE STROJ ZA TOČKASTO VARENJE UGAŠEN I ISKLJUČEN IZ ELEKTRIČNE MREŽE.

Potrebno je blokirati sklopku na položaj "O" sa dostavljenim lokotom.

7.1 REDOVNO SERVISIRANJE

RADNJE REDOVNOG SERVISIRANJA MOŽE VRŠITI OPERATER.

- prilagođavanje/ponovno uspostavljanje promjera i profila vrha elektrode;
- zamjena elektroda i ručki;
- provjera poravnavanja elektroda;
- provjera rashlađivanja kablova i hvataljke;
- ispuštanje kondenzata iz filtra dovoda komprimiranog zraka.
- provjera čitavosti kabela za napajanje stroja za točkasto varenje i hvataljke

SAMO ZA VERZIJU AQUA:

- povremena provjera razine unutar spremnika rashladne vode.
- povremena provjera neprisutnosti puštanja vode.

7.2 IZVANREDNO SERVISIRANJE

RADNJE IZVANREDNOG SERVISIRANJA MORA VRŠITI ISKLJUČIVO ISKUSNO ILI KVALIFICIRANO OSOBLJE ELEKTRO-MEHANIČKE STRUKE.



POZOR! PRIJE UKLANJANJA PLOHA STROJA ZA TOČKASTO VARENJE ILI HVATALJKE I PRISTUPANJA UNUTARNJEM DIJELU ISTOG, PROVJERITI DA JE STROJ UGAŠEN I ISKLJUČEN IZ ELEKTRIČNE I PNEUMATSKE MREŽE (ako je prisutna).

Eventualne provjere koje se vrše pod naponom unutar stroja za točkasto varenje, mogu prouzročiti teški strujni udar uslijed izravnog dodira sa dijelovima pod naponom i/ili ozljeda uslijed izravnog dodira sa dijelovima u pokretu.

Povremeno i u svakom slučaju često, ovisno o upotrebi i o uvjetima okoline, provjeriti unutrašnjost stroja i hvataljke kako bi se uklonila prašina i metalne čestice taložene na transformatoru, sučelju dioda, sučelju za prirezače za napajanje, itd. putem mlaza suhog komprimiranog zraka (max 5 bar).

Izbjegavati da se mlaz komprimiranog zraka uperi na elektronska sučelja; eventualno nije očišćiti vrlo mekanom četkom ili prikladnim rastvornim sredstvima.

Tom prilikom:

- provjeriti da kabeli nemaju oštećenja na izolaciji ili popuštene-oksidirane spojeve.
- provjeriti da su vijci za spajanje sekundarnog kruga transformatora na izlaznim polugama/pletenicama čvrsto navijeni i da nema traga oksidacije ili pregrijavanje.

7.2.1 Intervencije na rashladnom sustavu na vodu (samo kod verzije AQUA)

U slučaju:

- prekomjerne potrebe nadolijevanja vode u spremnik;
- prekomjerne pojavljivanje alarma 9;
- curenja vode;

prikladno je provjeriti eventualne probleme unutar rashladne jedinice.

Slijedom uputa iz poglavlja 7.2 o općim upozorenjima, i u svakom slučaju nakon isključivanja stroja za točkasto varenje iz sustava napajanja, skinuti bočnu ploču (FIG. N).

Provjeriti da nema curenja iz spojeva ni iz cijevi. U slučaju curenja vode, zamijeniti oštećeni dio. Ukloniti iscurenu vodu tijekom servisiranja i ponovno zatvoriti bočnu ploču.

Zatim ponovno osposobiti stroj slijedeći informacije navedene u poglavlju 6 (Točkasto varenje).

8. POTRAŽIVANJE KVAROVA

U SLUČAJU NEZADOVOLJAVAJUĆEG RADA, I PRIJE VRŠENJA TEMELJITIJH PROVJERA ILI PRIJE OBRAČUNJA SERVISNOG CENTRU, PROVJERITI SLIJEDEĆE:

- da je, dok je opća sklopka stroja za točkasto varenje zatvorena (pol. " I "), zaslon upaljen; u protivnom nepravilnost se nalazi u sustavu napajanja (kablovi, utičnica i utikač, osigurači, prekomjerni pad napona, itd.).
- da se na zaslonu ne očitavaju alarmni signali (vidi TAB. 2): kad prestane alarm pritisnuti tipku "START" za ponovno paljenje stroja za točkasto varenje;

provjeriti ispravno strujanje vode rashladne tekućine i eventualno smanjiti odnos izmjenjivanja radnog ciklusa.

- da kod elemenata sekundarnog kruga (spojevi držača ručki – ručke – držači elektroda - kabeli) ne postoje odvijeni vijci ili oksidacije.
 - da su parametri varenja prikladni za obradu koja se vrši.
 - nakon vršenja servisiranja ili popravka, ponovno uspostaviti spojke i kablove kako su bili u početku, pazeci da isti ne dođu u dodir sa dijelovima u pokretu ili dijelovima koji mogu postići visoku temperaturu. Spojiti sve sprovodnike oviti trakom kako su bili na početku, pazeci da se ne dovedu u dodir spojevi primarnog kruga pod visokim naponom i spojevi sekundarnog kruga pod niskim naponom.
- Upotrijebiti sve originalne podloške i vijke za zatvaranje kućišta.

1. BENDRI SAUGOS REIKALAVIMAI KONTAKTINIAM SUVIRINIMUI.....	111	5.8 RANKINIŲ GNYBTŲ IR STUDDER PISTOLETO SUJUNGIMAS SU ĮŽEMINIMO LAIDU (G PAV.).....	114
2. ĮVADAS IR BENDRAS APRAŠYMAS.....	112	5.9 ŠILUMOS PISTOLETO PLASTIKINIŲ DALIŲ SUVIRINIMUI SAVARŽOMIS PRIJUNGIMAS (H PAV.).....	114
2.1 ĮVADAS.....	112	5.10 DVIGUBO TAŠKO GNYBTŲ SUJUNGIMAS.....	114
2.2 SERIJINIAI PRIEDAI.....	112	6. SUVIRINIMAS (Taškinis suvirinimas).....	114
2.3 UŽSAKOMI PRIEDAI.....	112	6.1 PRELIMINARIOS OPERACIJOS.....	114
3. TECHNINIAI DUOMENYS.....	112	6.2 PARAMETRIŲ REGULIAVIMAS (Taškiniame suvirinime).....	114
3.1 DUOMENŲ PLOKŠTELĖ (A pav.).....	112	6.3 PROCESAS.....	114
3.2 KITI TECHNINIAI DUOMENYS.....	112	6.3.1 PNEUMATINIAI GNYBTAI.....	114
3.2.1 Taškinio suvirinimo aparatas.....	112	6.3.2 RANKINIAI GNYBTAI.....	114
3.2.2 Aušinimo blokas (GRA).....	112	6.3.3 STUDDER PISTOLETAS.....	114
4. TAŠKINIO SUVIRINIMO APARATO APRAŠYMAS.....	112	6.3.4 Įžeminimo laido sujungimas.....	114
4.1 TAŠKINIO SUVIRINIMO APARATO BLOKAS IR JO PAGRINDINĖS DALYS (B pav.).....	112	6.4 ŠILUMOS PISTOLETAS PLASTIKINIŲ DALIŲ SUVIRINIMUI SAVARŽOMIS (PLASTIC REPAIR GUN).....	115
4.2 VALDYMO ĮTAISAI IR REGULIAVIMAS.....	112	7. TECHNINĖ PRIEŽIŪRA.....	115
4.2.1 Valdymo skydas (C pav.).....	112	7.1 EINAMOJI TECHNINĖ PRIEŽIŪRA.....	115
4.2.2 Slėgio regulatoriaus ir manometro blokas (B-8 pav.).....	113	7.2 SPECIALIOJI TECHNINĖ PRIEŽIŪRA.....	115
4.3 SAUGOS FUNKCIJOS IR UŽBLOKAVIMAS.....	113	7.2.1 Aušinimo vandeniu bloko priežiūros darbai (tik AQUA versijoje).....	115
4.3.1 Apsaugos įtaisai ir avariniai signalai (2 LENT.).....	113	8. GEDIMŲ PAIEŠKA.....	115
5. ĮRENGIMAS.....	113		
5.1 PARUOŠIMAS.....	113		
5.2 PAKĖLIMO BŪDAI (E pav.).....	113		
5.3 PASTATYMAS.....	113		
5.4 PRIJUNGIMAS PRIE TINKLO.....	114		
5.4.1 Įspėjimai.....	114		
5.4.2 Kištukas ir lizdas.....	114		
5.5 PNEUMATINĖ INSTALIACIJA.....	114		
5.6 AUŠINIMO BLOKO (AQUA) PARUOŠIMAS.....	114		
5.7 PNEUMATINIŲ GNYBTŲ PRIJUNGIMAS (F pav.).....	114		

KONTAKTINIO SUVIRINIMO ĮRANGA PRAMONIAM IR PROFESIONALIAM NAUDOJIMUI.

Pastaba: Toliau tekste bus naudojamas terminas "taškinio suvirinimo aparatas".

1. BENDRI SAUGOS REIKALAVIMAI KONTAKTINIAM SUVIRINIMUI

Operatorius turi būti pakankamai gerai susipažinęs su saugiu taškinio suvirinimo aparato naudojimu ir informuotas apie riziką, susijusią su kontaktinio suvirinimo procesu, taip pat išmanyti apie atitinkamas apsaugos priemones bei veiksmus avarinių situacijų atveju.

Šiame taškinio suvirinimo aparate (tik versijose, kuriose paleidimas vyksta pneumaticinio cilindro pagalba) yra numatytas pagrindinis jungiklis su avarinės būklės funkcijomis, jis yra aprūpintas užraktu užblokuvimui padėtyje "O" (atviras).

Užrakto raktas turėtų būti išduodamas tik patyrusiam operatoriui ar asmeniui, specialiai apmokytam atlikti jam pavestus uždavinius bei informuotam apie galimus pavojus, kurie gali kilti suvirinimo proceso metu ar netinkamai naudojant taškinio suvirinimo aparatą.

Jeigu operatoriaus nėra, jungiklis turi būti nustatytas "O" padėtyje bei užblokuotas uždaru užraktu, jame neturi būti paliktas raktas.



- Elektros instaliacija turi būti atliekama laikantis numatytų standartų ir darbo saugos reikalavimų.
- Taškinio suvirinimo aparatas turi būti sujungiamas su maitinimo sistema tik neutraliu įžemintu laidininku.
- Įsitikinti, ar maitinimo lizdas yra taisyklingai sujungtas su apsauginiu įžeminimu.
- Nenaudoti susidėvėjusių kabelių su pažeista izoliacija arba blogu kontaktu sujungimo vietose.
- Taškinio suvirinimo aparatą eksploatuoti prie 5°C - 40°C suspausto oro aplinkos temperatūros bei prie drėgmės, kuri turi būti lygi 50% temperatūrai iki 40°C ir 90% temperatūrai iki 20°C.
- Taškinio suvirinimo aparato nenaudoti drėgnose ar šlapiose vietose arba lyjant lietu.
- Suvirinimo laidų sujungimas ir bet kokios eilinės priežiūros operacijos su svirtimis ir/arba elektrodais turi būti atliekamos išjungus taškinio suvirinimo aparatą ir jį atjungus iš elektros tinklo ir pneumaticinės sistemos (jei yra). Taškinio suvirinimo aparatuose, paleidžiamuose pneumaticinio cilindro pagalba, pagrindinį jungiklį būtina užblokuoti tiekiamu užraktu "O" padėtyje. Tokios pat procedūros turi būti laikomasi ir prijungiant prie vandens tinklo arba prie uždaro aušinimo sistemos (taškinio suvirinimo aparatai aušinami vandeniu), bei kiekvieną kartą atliekant remonto darbus (neeilinės priežiūros operacijas).
- Taškinio suvirinimo aparatuose, paleidžiamuose pneumaticinio cilindro pagalba, pagrindinį jungiklį būtina užblokuoti tiekiamu užraktu "O" padėtyje. Tokios pat procedūros turi būti laikomasi ir prijungiant prie vandens tinklo arba prie uždaro aušinimo sistemos (taškinio suvirinimo aparatai aušinami vandeniu), bei kiekvieną kartą atliekant remonto darbus (neeilinės priežiūros operacijas).
- Įrangą draudžiama eksploatuoti aplinkoje, kuri yra klasifikuota kaip sprogimo rizikos dėl dujų, dulkių arba rūko zona.



- Neatlikti suvirinimo darbų ant taros, indų arba vamzdžių, kuriuose yra arba buvo laikomos degios skystos arba dujinės medžiagos.
- Nedirbti ant paviršių, kurie buvo prieš tai nuvalyti chloruotais valikliais arba minėtų medžiagų priegose.
- Nevirinti ant taros su slėgiu.
- Pašalinti iš darbo vietos visas lengvai užsidegančias medžiagas (pavyzdžiui, medieną, popierius, skudurus ir t.t.).
- Palikti ką tik suvirintą gaminį ataušti! Niekada nedėti gaminio netoli degių medžiagų.
- Užtikrinti tinkamą vėdinimą arba priemones, reikalingas suvirinimo dūmų

ištraukimui elektrodų priegose; yra būtinas sisteminis suvirinimo dūmų limito įvertinimas priklausomai nuo jų sudėties, koncentracijos bei asmenų buvimo tokioje aplinkoje trukmės.



- Visada dėvėti akis apsaugančius specialius apsauginius akinius.
- Dėvėti apsauginę aprangą ir pirštines, šios apsauginės priemonės turėtų būti tinkamos kontaktinio suvirinimo darbams.
- Triukšmas: Jeigu dėl ypatingai intensyvių suvirinimo operacijų pasireiškia lygus arba didesnis nei 85db(A) poveikio darbo vietoje lygis (LEP,d), būtina naudoti atitinkamas individualios saugos priemones.



- Taškinio suvirinimo srovės praėjimas sąlygoja elektromagnetinių laukų susidarymą (EMF) aplink suvirinimo kontūrą.

Elektromagnetiniai laukai gali turėti įtakos kai kuriai medicininei įrangai (pvz. širdies stimulatoriams, respiratoriams, metaliniams protezams ir t.t.).

Turi būti imamas deramų apsaugos priemonių siekiant apsaugoti asmenis, vartojančius tokią įrangą. Pavyzdžiui, uždrausti įeiti į taškinio suvirinimo aparato eksploatavimo zoną.

Šis taškinio suvirinimo aparatas atitinka visus techninius standartus produktams, skirtiems išskirtinai profesionaliam naudojimui ir darbu pramoninėje aplinkoje. Buitinėje aplinkoje nėra garantuojamos elektromagnetinių laukų poveikio asmenims nustatytos galiojančios apšvitinimo ribos.

Siekdamas sumažinti elektromagnetinių laukų poveikį, operatorius privalo atlikti tokias procedūras:

- Pritvirtinti kartu ir kaip galima arčiau abu taškinio suvirinimo laidus (jei jie yra).
- Laikyti galvą ir liemenį kaip galima toliau nuo suvirinimo kontūro.
- Niekada nevytioti taškinio suvirinimo laidų (jei jie yra) aplink savo kūną.
- Neatlikti suvirinimo darbų, kai kūnas yra suvirinimo kontūre. Laikyti abu laidus toje pačioje kūno pusėje.
- Sujungti atgalinį taškinio suvirinimo srovės laidą (jei jis yra) su apdirbamu gaminiu kaip galima arčiau prie atliekamos siūlės.
- Atliekant taškinio suvirinimo darbus negalima būti prie taškinio suvirinimo aparato, ant jo sėdėti, ar jį remtis (minimalus atstumas: 50cm).
- Nepalikti netoli suvirinimo kontūro metalinių magnetinių daiktų.
- Minimalus atstumas:
 - d= 3cm, f= 50cm (O pav.);
 - d= 3cm, f= 50cm (P pav.);
 - d= 30cm (Q pav.);
 - d= 20cm (R pav.) Studder.



- A klasės įranga:

Šis taškinio suvirinimo aparatas atitinka visus techninių standartų reikalavimus, keliamus produktams, skirtiems išskirtinai profesionaliam naudojimui ir darbu pramoninėje aplinkoje.

Negarantuojamas elektromagnetinis suderinamumas buitinėse patalpose arba vietose, kur įranga yra tiesiogiai sujungta su žemos įtampos maitinimo tinklu, skirtu buitiniams reikmėms.

NUMATYTAS NAUDOJIMAS

Ši įranga yra sukurta eksploatavimui tik automobilių kėbulų remonto dirbtuvėse ir turi būti naudojama tik transporto priemonių remontui: aparatas turi būti naudojamas taškiniam vienos ar kelių plieno plokščių su nedideliu kiekiu anglies suvirinimui, šios plokštės gali būti įvairios formos ir matmenų, priklausomai nuo norimo atlikti darbo.



KITA RIZIKA

VIRŠUTINIŲ GALŪNIŲ PRISPAUDIMO RIZIKA NELAIKYTI RANKŲ NETOLI JUDANČIŲ DETALIŲ!

Skirtingi taškinio suvirinimo aparato veikimo būdai, apdirbamo gaminių formų ir apimčių įvairovė neleidžia sukurti universalus integruoto mechanizmo, apsaugančio nuo viršutinių galūnių - pirštų, plaštakų, dilbių prispaudimo rizikos. Rizika turėtų būti sumažinta panaudojant tinkamas prevencines apsaugos priemones:

- Operatorius turi būti patyręs arba supažindintas su kontaktinio suvirinimo procesu bei apmokytas darbu su šios rūšies įranga.
- Turėtų būti įvertintas kiekvienos norimos atlikti operacijos rizikos laipsnis; labai svarbu pasirūpinti atitinkamais įrankiais ir apsauginėmis maskuotėmis, pritaikytomis apdirbamo gaminio laikymui ir nukreipimui taip, kad rankos išliktų nutolusios nuo pavojingos prie elektrodų esančios zonos
- Portatyvinio taškinio suvirinimo aparato naudojimo atveju: tvirtai laikyti laikiklį abiejom rankom suėmus už atitinkamų rankenų; rankas visada išlaikyti nutolusias nuo elektrodų.
- Visais atvejais, jeigu tai leidžia apdirbamo gaminio pavidalas, sureguliuoti elektrodų nuotolį, kuris eigos bėgyje neturėtų viršyti 6 mm.
- Neleisti, kad tuo pačiu metu su vienu taškinio suvirinimo aparatu dirbtų daugiau nei vienas asmuo.
- Į darbo zoną neturi būti įleidžiami pašaliniai asmenys.
- Nepalikti taškinio suvirinimo aparato nesaugomo: tokiu atveju jį būtina atjungti nuo maitinimo tinklo; taškinio suvirinimo aparatuose, kurie paleidžiami pneumatinio cilindro pagalba, nustatyti pagrindinį jungiklį "O" padėtyje ir užblokuoti aparatą tiekiamu užraktu, jo raktas turi būti ištrauktas ir saugomas atsakingo asmens žinioje.
- Naudoti tik šiam aparatui numatytus elektrodus (žiūrėti atsarginių dalių sąrašą) nekeičiant jų formos.

NUDEGIMŲ RIZIKA

Kai kurios taškinio suvirinimo aparato detalės (elektrodai - svirtys ir netoli jų esančios vietos) gali pasiekti net aukštesnę nei 65°C temperatūrą; būtina dėvėti tinkamą apsauginę aprangą. Prieš paliečiant ką tik suvirintą gaminį, leisti jam atvėsti!

NUVIRTIMO IR NUKRITIMO PAVOJUS

- Taškinio suvirinimo aparatą pastatyti ant horizontalaus paviršiaus, galinčio atlaikyti atitinkamą svorį. Aparatą pritvirtinti prie darbastalio (jei tai yra numatyta šio instrukcijų vadovo skyriuje "INSTALIAVIMAS"). Priešingu atveju, prie nelygios ar sutrūkinėjusios grindų dangos, judančių darbastalių, iškyla prietaiso nuvirtimo pavojus.
- Draudžiama pakelti taškinio suvirinimo aparatą, išskyrus atvejus, jei tai numatyta instrukcijų vadovo skyriuje "INSTALIAVIMAS".
- Jei naudojami aparatai su vežimėliais: prieš perkelti įrangą į kitą darbo zoną, atjungti taškinio suvirinimo aparatą nuo elektros tinklo ir pneumatinės sistemos (jei ji yra). Atkreipti dėmesį į kliūtis ir grindų nelygumus (pavyzdžiui, laisvus ir vamzdžius).

NAUDOJIMAS NE PAGAL PASKIRTĮ

Taškinio suvirinimo aparato naudojimas bet kokioms operacijoms, skirtingoms, nei numatyta (žiūrėti NUMATYTAS NAUDOJIMAS) yra labai pavojingas.



APSAUGINIAI ĮTAISAI IR PRIEMONĖS

Prieš prijungiant taškinio suvirinimo aparatą prie maitinimo tinklo, įsitikinti, ar apsauginiai įtaisai ir judančios gaubto dalys yra tinkamoje padėtyje.

DĖMESIO! Bet kokios rankinės operacijos su taškinio suvirinimo aparato judančiomis dalimis, tokios kaip:

- Elektrodų pakeitimo ir techninės priežiūros darbai
- Svirčių arba elektrodų padėties reguliavimas

TURI BŪTI ATLIEKAMOS TIK IŠJUNGUS TAŠKINIO SUVIRINIMO APARATŲ IR ATJUNGUS JŲ NUO MAITINIMO TINKLO IR PNEUMATINĖS SISTEMOS (jei ji yra). Modeliuose, paleidžiamuose PNEUMATINIO CILINDRO pagalba, PAGRINDINIS JUNGIKLIS TURI BŪTI UŽBLOKUOTAS UŽRAKTU "O" PADĖTYJE, O JO RAKTAS IŠTRAUKTAS).

LAIKYMAS

- Aparatą ir jo priedus (supakuotus arba ne) pastatyti uždaroje patalpoje.
- Atitinkama drėgmė ora neturi viršyti 80%.
- Aplinkos temperatūra turi būti nuo -15°C iki 45°C.

Jei aparatas yra aprūpintas aušinimo vandeniu sistema, o aplinkos temperatūra yra žemesnė už 0°C: įpilti numatyto antifrizo arba visiškai ištuštinti hidraulinę sistemą ir vandens talpą.

Visada naudoti tinkamas priemones, apsaugančias aparatą nuo drėgmės, nešvarumų ir korozijos.

2. ĮVADAS IR BENDRAS APRAŠYMAS

2.1 ĮVADAS

Mobili kontaktinio suvirinimo įranga (taškinio suvirinimo aparatas) valdoma mikroprocesoriaus. Aprūpinta dviem greitojo jungimo lizdais suvirinimo kabeliams palengvina skubų įrankių pakeitimą, leidžia atlikti įvairiausių darbų su karštais įrankiais ir taškų apdirbimą ant lakštų. Ši įranga ypač naudinga automobilių kėbulų remonto dirbtuvėse ir kituose panašiuose apdirbimo sektoriuose.

Yra dvi šio taškinio suvirinimo aparato versijos:

- Oru aušinama versija, sutrumpinimas „A.F.“.
- Oru ir vandeniu (gnybtai) aušinama versija, sutrumpinimas „AQUA“

Pagrindiniai įrangos ypatumai:

- automatinis suvirinimo parametrų parinkimas;
- automatinis įvesto įrankio atpažinimas;
- aušinimo oru (vandeniu, jei yra) automatinis valdymas su išjungimo laikmačiu;
- optimalios taškinio suvirinimo srovės pasirinkimas priklausomai nuo disponuojamos tinklo galios;
- linijos viršsrovio apribojimas įterpime (įterpimo cosφ kontrolė);
- retrospektyviai apšviestas LCD ekranas nustatytų funkcijų ir parametrų parodomams;

Taškinio suvirinimo aparatas gali būti naudojamas dirbant su geležies lakštais, kurių sudėtyje yra nedaug anglies, taip pat su cinkuotais geležies lakštais.

2.2 SERIJINIAI PRIEDAI

- Pneumatinio paleidimo gnybtai su oru aušinamais laidais (120 mm svirtys ir standartiniai elektrodai): A.F. versija.
- Pneumatinio paleidimo gnybtai su vandeniu aušinamais laidais (120 mm svirtys ir standartiniai elektrodai): AQUA versija;

- Integruotas įrenginys uždarai aušinimo vandeniu sistemai: AQUA VERSIJA;
- Slėgio reduktoriaus- filtro manometro su elektros vožtuvu blokas (suspausto oro tiekimas);
- Integruotas vežimėlis;

2.3 UŽSAKOMI PRIEDAI

- Įvairaus ilgio ir/arba formos elektrodinių svirčių poros pneumatiniams oru /vandeniu aušinamiems gnybtams (žiūrėti atsarginių dalių sąrašą).
- Rankiniu būdu įjungiami gnybtai su atitinkamais laidais.
- Įvairaus ilgio ir/arba formos svirčių ir elektrodų poros rankiniams gnybtams (žiūrėti atsarginių dalių sąrašą).
- Rankiniu būdu įjungiami „C“ formos gnybtai su laidais.
- Pilnas Studer rinkinys su atskiru įžeminimo laidu ir priedų dėžute.
- Oru aušinami gnybtai dvigubiems taškams su atitinkamais laidais.
- Studer rinkinys be neuleistuko, kartu su įžeminimo kabeliu (taškinis suvirinimas nenaudojant mygtuko).
- Šilumos pistoletas plastikinių dalių suvirinimui sąvaržomis.
- Sąvaržos šilumos pistoletui (žiūrėti atsarginių dalių sąrašą).
- Rinkinys iš atraminio stiebo ir gnybtų svorio skirstytuvo.

3. TECHNINIAI DUOMENYS

3.1 DUOMENŲ PLOKŠTELĖ (A pav.)

Pagrindiniai duomenys, susiję su taškinio suvirinimo aparato eksploatavimu ir jo savybėmis yra pateikti duomenų lentelėje, jų reikšmės yra tokios:

- 1 - Fazių skaičius ir maitinimo linijos dažnis.
- 2 - Elektros įtampa.
- 3 - Nuolatinio režimo tinklo galia (100%).
- 4 - Vardinė tinklo galia, kai darbo ciklo trukmės santykis yra 50%.
- 5 - Maksimali tuščios eigos įtampa elektroduose.
- 6 - Maksimali srovė elektroduose trumpo sujungimo metu.
- 7 - Nuolatinio režimo antrinė srovė (100%).
- 8 - Svirties angos tarpas ir ilgis (standartas).
- 9 - Maksimali jėga į elektrodus.
- 10 - Suspausto oro šaltinio vardinis slėgis.
- 11 - Suspausto oro srovės slėgis, reikalingas išgauti maksimalią elektrodų jėgą.
- 12 - Aušinimo vandens tiekimas.
- 13 - Aušinimo skysčio nominalaus slėgio kritimas.
- 14 - Įrangos masė.
- 15 - Simboliai, susiję su sauga, kurių reikšmė yra nurodyta 1 skyriuje "Bendra kontaktinio suvirinimo sauga".

Pastaba: Pateiktas duomenų lentelės pavyzdys parodo tik simbolių ir skaitmenų reikšmes; tikslios taškinio suvirinimo aparato techninių duomenų vertės turi būti nuskaitomos tiesiogiai nuo taškinio suvirinimo aparato duomenų lentelės.

3.2 KITI TECHNINIAI DUOMENYS

3.2.1 Taškinio suvirinimo aparatas

Pagrindinės techninės savybės

Maitinimo įtampa ir srovė	: 400 V (±15%) ~ 2ph-50/60 Hz
arba	: 230 V (±15%) ~ 1ph-50/60 Hz
Elektrinių prietaisų apsaugos klasė	: I
Izolavimo klasė	: H
Gaubto apsaugos laipsnis	: IP 20
Aušinimo būdas	: AF (forsuotas oras), AQUA (versija su vandeniu)
(*) Gabaritai (LxWxH)	: 710 x 450 x 910 mm
(**) Svoris	: 66 kg AF, 81 kg AQUA

Input

- Maksimalus galingumas trumpame sujungime (Sc): 58 kVA
- Galios faktorius pilnu galingumu: 0.8
- Uždelstieji tinklo lydieji saugikliai: 32 A (400 V)/64 A (230 V)
- Automatinis tinklo perjungiklis: 32 A @ 400 V ("C"- IEC60947-2)
63 A @ 230 V ("C"- IEC60947-2)

- Maitinimo kabelis (L≤4m): 3 x 4 mm²(400V) - 3 x 6 mm² (230 V)

Output

- Antrinė tuščios eigos įtampa (U_d): 10 V
- Maksimali srovė taškiniame suvirinime (I₂ max): 7 kA
- Taškinio suvirinimo pajėgumas: max 3 + 3 mm
- Darbo ciklo trukmės santykis: 1.5% A.F., 3% AQUA
- Maksimali jėga į elektrodus: 150 daN
- Svirčių išsikšimas: 120-500 mm
- Taškinio suvirinimo srovės reguliavimas: automatinis
- Taškinio suvirinimo laiko reguliavimas: automatinis pagal naudojamo lakšto storį ir gnybtus.

(*) PASTABA: matmenys neapima kabelių ir atraminio stovo.

(**) PASTABA: generatoriaus svoris neapima gnybtų ir atraminio stovo.

3.2.2 Aušinimo blokas (GRA)

Bendri ypatumai

Maksimalus slėgis (pmax)	: 3 barai
Aušinimo galingumas (P @ 1l/min)	: 1 kW
Bako talpa	: 8 l
Aušinimo skystis	: demineralizuotas vanduo

4. TAŠKINIO SUVIRINIMO APARATO APRAŠYMAS

4.1 TAŠKINIO SUVIRINIMO APARATO BLOKAS IR JO PAGRINDINĖS DALYS (B pav.)

Ant priekinio šono:

- 1 - Valdymo skydas;
- 2 - Jungties gnybtų laidams (dinse);
- 3 - Greitojo jungimo lizdai oro tiekimo vamzdžių prijungimui;
- 4 - Greitojo jungimo lizdai vandens tiekimo vamzdžių prijungimui (AQUA versija);
- 5 - 14 pin jungtis;

Galiniame šone:

- 6 - Pagrindinis jungiklis;
- 7 - Maitinimo kabelio įėjimas;
- 8 - Slėgio regulatoriaus, manometro ir oro įėjimo filtro blokas;
- 9 - Aušinimo bloko talpos kamštis (AQUA versija);
- 10 - GRA vandens lygis (AQUA versija);
- 11 - GRA oro srautas (AQUA versija).

4.2 VALDYMO ĮTAISAI IR REGULIAVIMAS

4.2.1 Valdymo skydas (C pav.)



1. Kelių funkcijų mygtukas

- a) FUNKCIJA „START“: leidžia aparatui dirbti jį pirmą kartą paleidžiant arba atnaujina darbą po avarinės situacijos.
PASTABA: Kai reikia, ekranas įspėja operatorių, jei norint naudotis aparatu,

reikia paspausti mygtuką „START“.

b) FUNKCIJA „MODE“:

pasirenka taškinį suvirinimą „impulsais“  (aktyvuojama tik su

pneumatiniais gnybtais) arba pasirenka studder įrankį (C-8a / 8f pav. aktyvuojama tik su studder pistoletu).

c) MATAVIMO VIENETO PASIRINKIMAS:

laikant šį mygtuką paspaudus 3 sekundes, galima nustatyti lakšto storio matavimo vienetą „milimetrais“ [mm], „kalibru“ [ga] arba coliais [in].

2-3.  Dvigubos funkcijos mygtukai

a) LAKŠTO STORIO FUNKCIJA:

paspaudus mygtuką [+] padidinamas lakšto storis, o paspaudus mygtuką [-], jis sumažinamas.

b) LYGIO TIME  arba POWER  LYGIO PASIRINKIMO FUNKCIJA:

laikant paspaudus mygtuką [-] 3 sekundes, galima pailginti arba sutrumpinti suvirinimo laiką  aparato automatiškai nustatytos vertės atžvilgiu .

laikant paspaudus mygtuką [+] 3 sekundes, galima padidinti arba sumažinti suvirinimo galią  aparato automatiškai nustatytos vertės atžvilgiu;

PASTABA: taškinio suvirinimo galios programavimas leidžia pakeisti gamykloje suprogramuotą srovės dydį (5 kA), tinkamą 10 kW įdiegimo galiai.



SVARBU: 1 LENT. parodomas ryšys tarp pasirinktos srovės ir minimalios tinklo galios, kuri turi būti disponuojama įdiegimo vietoje (įdiegta galia), tokiu būdu bus išvengta nesavalaikio linijos saugiklio įsijungimo. Patariama atlikti programavimo koregavimą tada, kai „default“ dydis yra nepakankamas neprikaištingam taško apdirbimui pasirinkus reikiamą lakšto storį (atitinkamas storis mirksi), arba, kai įdiegta galia yra suderinama, pasirenkant 7 kA dydį ir taip užtikrinant didesnę operatyvinę saugą visose funkcijose. Žemesnių srovės dydžių programavimas riboja maksimalų suvirinamą storį.

4. LCD ekranas

5. 

Pažymi, kad reikia paspausti mygtuką  aparato įjungimui suvirinimo darbui.

6. 

Parodo lakšto storį ir galimų gedimų kodus.

7. 

Aktyvuojamas prijungiant Studder pistoletą su nuleistuku arba be jo (versija, aktyvuojama kontaktu). 

8a. 

Nurodo kištukų, kniedžių, poveržlių, specialių poveržlių su joms pritaikytais elektrodais taškinį suvirinimą.

8b. 

Nurodo 4+6 skersmens varžtų ir 5 skersmens kniedžių taškinį suvirinimą specialiu elektrodu.

8c. 

Nurodo viengubą taškinį suvirinimą specialiu elektrodu.

8d. 

Nurodo lakštų lyginimą angliniu elektrodu.

8e. 

Nurodo lakštų suspaudimą atitinkamu elektrodu.

8f. 

Nurodo taškinį suvirinimą su pertrūkiais lakštų sudurystymui specialiu elektrodu.

9. 

Nurodo suvirinimo laiko  arba  lygį, automatiškai nustatytos vertės atžvilgiu .

10. 

Nurodo, kad taškinio suvirinimo impulsais funkcija yra aktyvuota (tik pneumatiniams gnybtams).

11. 

Nurodo, kad yra naudojami rankiniu, o ne pneumatiniu būdu paleidžiami gnybtai.

12. 

Nurodo, kad naudojami gnybtai yra įtampoje.

13-14-15. 

 parodo dvigubo taško gnybtus,  parodo „X“ formos gnybtus, aktyvuojama su Studder pistoletu.

16. 

Žymi norimo suvirinti lakšto storį.

17. 

Nurodo, kad aparatas yra termostatiškai apsaugotas.

18. 

Nurodo, kad yra naudojamas šilumos pistoletas plastikinių dalių suvirinimui sąvaržomis.

19. 

Nurodo lakšto storio matavimo vienetą.

4.2.2 Slėgio regulatoriaus ir manometro blokas (B-8 pav.)

Leidžia reguliuoti slėgį, kuriuo pneumatiniai gnybtai veikia elektrodus, sukant reguliavimo rankenėlę bei keisti gnybtų aušinimo oro srautą. Patariama nustatyti maksimalų slėgį neviršijant 8 barų.

4.3 SAUGOS FUNKCIJOS IR UŽBLOKAVIMAS

4.3.1 Apsaugos įtaisai ir avariniai signalai (2 LENT.)

a) Šiluminis saugiklis:

Įsijungia pernelyg aukštos temperatūros taškinio suvirinimo aparate atveju, tai gali atsitikti dėl aušinimo vandens trūkumo arba nepakankamo jo tiekimo arba dėl darbo ciklo, kuris viršija leistinas ribas.

Saugiklio įsijungimą lydi simbolio užsidegimas ekrane (C-17 pav.) ir:

AL1 = aparato šiluminio gedimo signalas.

AL2 = gnybtų, studder šiluminio gedimo signalas.

POVEIKIS: judėjimo užblokavimas, elektrodų atsідarymas (išmetimo cilindras); užblokuojama srovė (svirinimas neįmanomas).

DARBO ATSINAUJINIMAS: rankinis (spausti mygtuką „START“, kai temperatūra vėl sugrįš į leidžiamas ribas - simbolio išsijungimas).

b) Pagrindinis jungiklis:

- Padėtis „O“ = atviras užraktas (žiūrėti 1 skyrių).



DĖMESIO! „O“ padėtyje vidiniai maitinimo kabelio sujungimo gnybtai L1+L2 (N) yra įtampoje.

- Padėtis „I“ = užrakintas: į taškinio suvirinimo aparatą srovė yra tiekama, bet jis neveikia (STAND BY - reikia paspausti mygtuką „START“).

- Skubios pagalbos funkcija

Taškinio suvirinimo aparatas atviroje padėtyje (pad. „I“=>pad. „O“), tai saugojama sustojimą saugiomis sąlygomis:

- slopinama srovė;

- elektrodų atsідarymas (išmetimo cilindras);

- slopinamas automatinis pakartotinis paleidimas.



DĖMESIO! PERIODIŠKAI TIKRINTI, AR TAISYKLINGAI IR SAUGIAI DIRBA SUSTABDYMO SISTEMA.

c) Aušinimo bloko saugiklis (AQUA versija)

Įsijungia, kai sumažėja aušinimo vandens slėgis arba iš viso pranyksta jo tiekimas; šis įsijungimas ekrane parodomas kaip AL 9 = signalinis pranešimas apie vandens trūkumą.

POVEIKIS: judėjimo užblokavimas, elektrodų atsідarymas (išmetimo cilindras); užblokuojama srovė (svirinimas neįmanomas).

DARBO ATSINAUJINIMAS: papildyti aušinimo skysčio, tada išjungti ir vėl įjungti aparatą (taip pat žiūrėti par. 5.6 „aušinimo bloko paruošimas“).

d) Įtamos perviršio ir trūkumo saugiklis

Šis įsijungimas ekrane parodomas kaip AL 3 = signalinis pranešimas apie įtamos perviršį ir kaip AL 4 = signalinis pranešimas apie įtamos trūkumą.

POVEIKIS: judėjimo užblokavimas, elektrodų atsідarymas (išmetimo cilindras); užblokuojama srovė (svirinimas neįmanomas).

DARBO ATSINAUJINIMAS: rankinis (spausti mygtuką „START“).

e) Mygtukas „START“ (C-5 pav.)

Jo paspaudimas yra būtinas suvirinimo operacijų valdymui, kai pasireiškia viena iš šių sąlygų:

- kiekvieną kartą užrakinant pagrindinį jungiklį (pad. „O“=>pad. „I“);

- po kiekvieno saugos/ apsaugos įtaiso įsijungimo;

- po energijos (elektros arba suspausto oro) tiekimo atsinaujinimo, kai pastarasis prieš tai buvo nutrauktas dėl srovės sumažėjimo arba gedimo;



DĖMESIO! PERIODIŠKAI TIKRINTI, AR TAISYKLINGAI DIRBA SAUGAUS PALEIDIMO SISTEMA.

5. ĮRENGIMAS



DĖMESIO! VISAS ĮRENGIMO IR ELEKTROS BEI PNEUMATINĖS INSTALIACIJOS OPERACIJAS ATLIKI TIK SU IŠJUNGTU IR ATJUNGTU NUO ELEKTROS TINKLO TAŠKINIO SVIRINIMO APARATU. ELEKTROS IR PNEUMATINĖS INSTALIACIJĄ TURI ATLIKI TIK PATYRĘS AR KVALIFIKUOTAS PERSONALAS.

5.1 PARUOŠIMAS

Išpakuoti taškinio suvirinimo aparatą, surinkti pakuotėje esančias atskiras detales, kaip nurodyta šiame skyriuje (D pav.).

5.2 PAKĖLIMO BŪDAI (E pav.)

Taškinio suvirinimo aparato pakėlimas turi būti atliekamas dvigubos virvės ir aparato svoriori pritaikytų kablių pagalba, naudojant atitinkamus žiedus M8.

Griežtai draudžiama užkabinti taškinio suvirinimo aparatą kitokiais būdais, nei aprašyta.

5.3 PASTATYMAS

Prietaiso įrengimui parinkti pakankamai erdvią vietą, kurioje neturėtų būti kliūčių saugiam priėjimui prie valdymo skydo, pagrindinio jungiklio ir pačios darbo zonos.

Įsitikinti, ar nėra blokuojamas aušinimo sistemos oro išėjimas ir įėjimas, patikrinti, ar nėra įsiurbiamos konduktyvinės dulksės, koroziniai garai, drėgmė ir t.t.

Taškinio suvirinimo aparatą pastatyti ant lygaus paviršiaus, pastarojo sudėtis turi būti homogeninė arba suderinama, paviršius turi būti pritaikytas atitinkamo svorio (žiūrėti „techniniai duomenys“) išlaikymui, tokiu būdu bus galima išvengti nuvirtinimo ar pavojingo aparato judėjimo.

5.4 PRIJUNGIMAS PRIE TINKLO

5.4.1 Įspėjimai

Prieš atliekant bet kokius elektrinius sujungimus, patikrinti, ar įrengimo vietoje tinklo disponuojama įtampa ir dažnis atitinka taškinio suvirinimo aparato duomenų lenteles vertes.

Taškinio suvirinimo aparatas turi būti sujungiamas su maitinimo sistema tik neutraliu įžemintu laidininku.

Siekiant užtikrinti apsaugą nuo netiesioginio kontakto, naudoti tik tokios rūšies diferencialinius perjungiklius:

- A tipo () vienfaziams aparatams;

- B tipo () trifaziams aparatams.

- Taškinio suvirinimo aparatas neatitinka standarto IEC/EN 61000-3-12 keliamų reikalavimų.

Jei aparatas yra prijungiamas prie viešojo elektros maitinimo tinklo, atsakomybė už patikrinimą, ar taškinio suvirinimo aparatas gali būti prijungiamas, tenka instaliuotojui arba vartotojui (jei reikia, kreiptis į energijos tinklų paskirstymo valdytoją).

5.4.2 Kištukas ir lizdas

Prijungti prie maitinimo kabelio normalizuotą atitinkamos galios kištuką (3 poliai + žemė : naudojami tik 2 poliai: INTERFAZINIS sujungimas!) ir paruošti tinklo lizdą, apsaugotą lydziaisiais saugikliais arba magnetošilumininiu automatinio perjungikliu; atitinkamas įžeminimo terminalinis turi būti sujungtas su maitinimo linijos įžeminimo laidininku (geltonas-žalias).

Lydziųjų saugiklių ir magnetošiluminio automatinio perjungiklio įsijungimo sąlygos ir galingumas yra pateikiami paragrafe "TECHNINIAI DUOMENYS".

Jeigu yra instaliuojami keli taškinio suvirinimo aparatai, cikliškai paskirstyti maitinimą tarp trijų fazių taip, kad būtų pasiektas subalansuotas apkrovimas; pavyzdžiui:

1 taškinio suvirinimo aparatas: maitinimas L1-L2;

2 taškinio suvirinimo aparatas: maitinimas L2-L3;

3 taškinio suvirinimo aparatas: maitinimas L3-L1.



ĮSPĖJIMAS! Auksčiau aprašytų taisyklių nepaisymas trukdo gamintojo numatytos saugos sistemos efektyvumui (I klasė) bei gali sąlygoti rizikos su sunkiomis pasekmėmis asmenims (pavyzdžiui, elektros smūgio) ir materialinėms gėrybėms (pavyzdžiui, gaisro) išaugimą.

5.5 PNEUMATINĖ INSTALIACIJA

- Paruošti suspausto oro liniją su 8 barų darbo slėgiu.

- Sumontuoti ant reduktoriaus filtro bloko vieną iš turimų suspausto oro sandūrų, tokiu būdu bus prisitaikoma prie įrengimo vietos lizdų.

5.6 AUŠINIMO BLOKO (AQUA) PARUOŠIMAS



DĖMESIO! Pripildymo darbai turi būti atliekami tik prie išjungtos ir nuo elektros tinklo atjungtos įrangos.

Vengti naudoti elektrai laidžius antiferizinius skysčius.

Naudoti tik demineralizuotą vandenį.

- Atidaryti nuleidimo vožtuvą (B-11 PAV.).

- Pripildyti baką demineralizuotu vandeniu pro vamzdžių sandūrą (B-9 pav.): Bako talpa = 8 l; baigus pildymą, atkreipti dėmesį, kad būtų išvengiama bet kokio pernelyg gausaus vandens išsiliejimo.

- Užsukti bako kamštį.

- Užsukti nuleidimo vožtuvą.

5.7 PNEUMATINIŲ GNYBTŲ PRIJUNGIMAS (F pav.)

- Įvesti DINSE kištukus į atitinkamus lizdus.



DĖMESIO! Kabelių DINSE jungtys yra jungiamos į skydo lizdus sukant laikrodžio rodyklės kryptimi: patikrinti, ar kabelių sukimo metu neatsilaisvino jungtys; tokiu atveju prieš įvedimą sukėti kabelių DINSE jungtis prieš laikrodžio rodyklę ir jas užblokuoti skyde.

- Įvesti du oro kištukus į atitinkamus taškinio suvirinimo aparato lizdus: mažas kištukas (aušinimo oras); didelis kištukas (pneumatinio pistoleto varomas oras).

- Tik AQUA versijai, įvesti gnybtų vandens vamzdelius į atitinkamus aparato greitojo jungimo lizdus pagal spalvas: mėlynas vamzdelis į mėlyną lizdą, raudonas vamzdelis į raudoną lizdą.

- Įvesti pagrindinio laido jungtį į atitinkamą 14 pin lizdą.

5.8 RANKINIŲ GNYBTŲ IR STUDDER PISTOLETO SUJUNGIMAS SU ĮŽEMINIMO LAIDU (G PAV.)

- Įvesti DINSE kištukus į atitinkamus lizdus: tik studder įrangai sujungti pistoletą ir įžeminimą su atitinkamomis dinse jungtimis, kaip nurodyta ant aparato šilkografijos.

- Įvesti pagrindinio laido jungtį į atitinkamą lizdą.

Suspausto oro lizdų prijungimai nėra būtini.

5.9 ŠILUMOS PISTOLETO PLASTIKINIŲ DALIŲ SUVIRINIMUI SĄVARŽOMIS PRIJUNGIMAS (H PAV.)

- Atjungti iš DINSE lizdų prieš tai naudotus gnybtus.

- Prijungti pistoleto 14 pin jungtį prie atitinkamos jungties kaip parodyta H paveikslėlyje.

5.10 DVIGUBO TAŠKO GNYBTŲ SUJUNGIMAS

- Sujungimą atlikti taip pat, kaip ir pneumatiniams gnybtams, naudojant tik aušinimo oro kištuką.

6. SUVIRINIMAS (Taškinis suvirinimas)

6.1 PRELIMINARIOS OPERACIJOS

Prieš atliekant bet kokias taškinio suvirinimo operacijas, būtina atlikti visą eilę patikrinimų ir suregulavimų. Jų metu pagrindinis jungiklis turi būti "0" padėtyje ir užraktas užrakintas.

- Patikrinti, ar elektros sujungimai yra atlikti taisyklingai, pagal auksčiau pateiktus nurodymus.

- Patikrinti suspausto oro sujungimus; atlikti maitinimo vamzdžio prijungimą prie pneumatinio tinklo, nureguliuoti slėgį reduktoriaus rankenėles pagalba taip, kad manometras nuskaitytų vertę nuo 4 iki 8 barų (60 - 120 psi) priklausomai nuo norimo suvirinti lakšto storio.

- Tarp elektrodų reikia įvesti analogišką kaip ir lakštų storį; įsitikinti, kad svirtys, priartintos rankiniu būdu, būtų lygiagrečios, o elektrodai būtų sulygiuoti (sutampantys galai).

- Esant reikalui, atlikti svirtčių reguliavimą, atsukant jų sutvirtinimo varžtus. Abi svirtys

gali būti pasukamos arba pastumiamos į abu galus išilgai jų plokštės; reguliavimo pabaigoje vėl kruopščiai priveržti jų sutvirtinimo varžtus.

- Darbo eigos reguliavimas yra atliekamas veikiant elektrodus. Reikia visada atsiminti, jog reikalinga 6-8 mm didesnė eiga taškinio suvirinimo padėties atžvilgiu, tokiu būdu galima apdirbama gaminių veikti numatyta jėga.

I PAV. parodyta standartinis elektrodų reguliavimas kai gnybtai yra poilsio padėtyje.

- Naudojant rankinius gnybtus, atsiminti, jog elektrodų jėgos reguliavimas taškinio suvirinimo fazėje galimas veikiant sriegiuotą veržlę (PAV. L); norint padidinti jėgą proporcingai didėjant lakštų storiui, veržlę reikia sukėti pagal laikrodžio rodyklę (dešiniapusis užveržimas). Pasirinkti reguliavimą, kuris leistų gnybtų užsidarymą (ir atitinkų mikrojungiklio paleidimą) prie riboto įtempimo. Taisyklingas svirtčių ir elektrodų padėties nustatymas yra analogiškas kaip ir naudojant pneumatinius gnybtus.

6.2 PARAMETRŲ REGULIAVIMAS (Taškiniam suvirinime)

Parametrai, kurie apibrėžia taško skersmenį (sekciją) ir mechaninį išlaikymą, yra šie:

- Elektrodų jėga.

- Taškinio suvirinimo srovė.

- Taškinio suvirinimo laikas.

Trūkstant atitinkamų suvirinimo darbų patirties, patariama atlikti kelis taškinio suvirinimo bandymus, naudojant tokios pat rūšies bei storio lakštus bei norimo suvirinti dirbinio storio pavyzdžius.

Pritaikyti elektrodų jėgą slėgio regulatoriaus pagalba kaip parodyta 6.1, pasirinkti vidutines- aukštas vertes.

Taškinio suvirinimo srovės ir laiko parametrai yra reguliuojami automatiškai, pasirenkant norimų suvirinti lakštų storį mygtukais (simboliai + / -). Galimi taško laiko pataisymai standartinės vertės atžvilgiu (DEFAULT) gali būti atliekami laikantis numatytų apribojimų, paspaudus mygtuką (C-2 pav. simbolis).

[vesti pulsavimą , jei reikia atlikti taškinį suvirinimą ant 0.8+1.2mm storio lakštų

su aukštomis įtempimo ribomis.

Pulsavimo periodas yra automatiškas, nereikia jokio reguliavimo.

SVARBU! Jei pasirinktas storis mirksi, reiškia kad taškinio suvirinimo default srovė **AUTO** arba pradžioje užprogramuota srovė yra nepakankama kokybiškam taško

atlikimui; atsižvelgiant į instaliavimo vietoje disponuojamą galią, perprogramuoti taškinio suvirinimo aparatą maksimalia srove (žiūrėti 4.2.1 paragrafą): aukštesnė taškinio suvirinimo srovė kartu su ribotu laiku sąlygoja aukštesnę taško kokybę. Laikoma, jog taško atlikimas yra taisyklingas, jei tikrinant pavyzdėlį traukimo bandymu, iš vieno iš dviejų lakštų ištraukiamas suvirinimo taško pagrindas.

6.3 PROCESAS

6.3.1 PNEUMATINIAI GNYBTAI

- Suspaudimo laikas (SQUEEZE TIME) yra automatiškas, jo vertė kinta priklausomai nuo pasirinkto lakšto storio.

- Pritraukti elektrodą prie vieno iš dviejų norimo suvirinti lakšto paviršiaus.

- paspausti mygtuką, esantį ant gnybtų rankenos, tai sąlygos:

a) Lakštų suspaudimą tarp elektrodų prieš tai nustatyta jėga (cilindrinis paleidimas).

b) Prieš tai nustatytos suvirinimo srovės perėjimą per nustatytą laiką, kurį parodo simbolio užsidegimas ir užgesimas .

- Atleisti mygtuką praėjus kelioms akimirkoms po simbolio užgesimo (suvirinimo pabaiga); šis uždelsimas (išlaikymas) suteikia taškui geresnes mechanines savybes.

6.3.2 RANKINIAI GNYBTAI

- Pritraukti apatinį elektrodą prie norimų suvirinti lakštų.

- Eigos pabaigoje nuspausti viršutinę gnybtų svirtį, tai sąlygos:

a) Lakštų suspaudimą tarp elektrodų prieš tai nustatyta jėga.

b) Prieš tai nustatytos suvirinimo srovės perėjimą per nustatytą laiką, kurį parodo simbolio užsidegimas ir užgesimas .

- Atleisti gnybtų rankeną praėjus kelioms akimirkoms po simbolio užgesimo (suvirinimo pabaiga); šis uždelsimas (išlaikymas) suteikia taškui geresnes mechanines savybes.

6.3.3 STUDDER PISTOLETAS



DĖMESIO!

- Norint pritvirtinti arba išmontuoti priedus iš pistoleto įtvaro, naudoti du šešiakampius fiksuotus raktus, tokiu būdu bus išvengta paties įtvaro sukimosi.

- Jei operacijos atliekamos ant durelių arba kėbulų, būtina sujungti įžeminimo strypą su šiomis detalėmis, tokiu būdu bus išvengiama srovės prėjimo pro šarnyrus, ir be abejo netoli zonos, kurioje bus atliekamas taškinis suvirinimas (Ilgesnis srovės kelias sumažina taško efektyvumą).

6.3.4 Įžeminimo laido sujungimas

a) Paruošti lakštą, nuvalant jo paviršius kaip galima arčiau prie taško, kuriame norima atlikti operaciją, šis paviršiaus plotas turi atitikti su įžeminimo strypu besiliečiantį plotą.

b1) Pritvirtinti varinį strypą prie lakšto paviršiaus naudojant ŠARNYRINES REPLES (modelis, skirtas suvirinimui).

Kaip alternatyva „b1“ būdai (sunkus praktinis pritaikymas) gali būti taikomas toks sprendimas:

b2) Nukreipti tarpiklį į prieš tai paruoštą lakšto paviršius; leisti praeiti tarpikliui per vario strypą angą ir užblokuoti pakuotėje esančiu specialiu gnybtu.

Tarpiklio taškinis suvirinimas įžeminimo terminalo pritvirtinimui . Į pistoleto įtvarą įmontuoti specialų elektrodą (9 PAD., M pav.) ir įvesti tarpiklį (13 PAD., M pav.).

Padėti tarpiklį pasirinktoje vietoje. Toje pat srityje suvesti į kontaktą įžeminimo terminalą; paspausti pistoleto mygtuką bei pradėti tarpiklio, ant kurio bus atliktas pritvirtinimas, kaip aprašyta auksčiau, suvirinimą.

Varžtų, poveržlių vinių, kniedžių taškinis suvirinimas

Parinkti pistoleto lizdą tinkamą elektrodą, įvesti norimą suvirinti elementą, padėti ant lakšto, ties norimu atlikti taškų; paspausti pistoleto jungiklį; atleisti jungiklį tik praėjus nustatytam laikui.

Lakštų taškinis suvirinimas tik iš vienos pusės . Įmontuoti numatytą elektrodą (6 PAD., M pav.) į pistoleto įtvarą, suspaudžiant norimą suvirinti paviršius. Paspausti pistoleto jungiklį, atleisti jungiklį tik praėjus nustatytam

laikui.



DĖMESIO!

Maksimalus tik iš vienos pusės suvirinamo lakšto storis yra: 1+1 mm. Šis taškinis suvirinimas negali būti vykdomas ant kėbulo atraminių struktūrų.

Norint išgauti taisyklingus rezultatus taškiniam suvirinimui, būtina laikytis tokių pagrindinių taisyklių:

- 1 - Nepriekaištingas įžeminimo prijungimas.
- 2 - Abi suvirinamos dalys turi būti gerai paruoštos, - ant jų paviršiaus negali būti dažų, tepalų, alyvos.
- 3 - Suvirinamos dalys turi kontaktuoti viena su kita, neturi būti tarpo tarp jų, reikalui esant, suspausti įrankio pagalba, bet ne pistoletu. Per stiprus suspaudimas sąlygoja prastus rezultatus.
- 4 - Viršutinės apdirbamos detalės storis neturėtų viršyti 1 mm.
- 5 - Elektrodo viršūnės skersmuo turi būti 2.5 mm.
- 6 - Gerai prisukti elektrodą blokuojančią veržlę, patikrinti, ar suvirinimo laidų jungtys yra užblokuotos.
- 7 - Atliekant taško apdirbimą, elektrodą padėti lengvai paspaudžiant (3+4 kg). Paspausti jungiklį ir leisti praeiti visam taškinio suvirinimo laikui, tik tada pistoletą patraukti.
- 8 - Niekada nenutolti daugiau nei 30 cm nuo įžeminimo pritvirtinimo taško.

Taškinis suvirinimas ir vienalaikis specialių poveržlių ištraukimas



Ši funkcija atliekama sumontavus ir iki galo prisukus įtvarą (4 PAD., M pav.) ant ištraukiklio pagrindo (1 PAD., M pav.), užkabinti ir iki galo prisukti kitą ištraukiklio terminalą ant pistoleto (I pav.). Į įtvarą (4 PAD., M pav.) įvesti specialią poveržlę (14 PAD., M pav.), ją sutvirtinti atitinkamu varžtu (M pav.). Poveržlę nutaikyti į norimą vietą, nureguliuojant taškinio suvirinimo aparatą taip, kaip ir poveržlių taškiniam suvirinimui, bei pradėti ištraukimą.

Operacijos pabaigoje, pasukti ištraukiklį 90° kampu poveržlės išvedimui, ji vėl gali būti įspaudžiama naujoje padėtyje.

Lakštų pakaitinimas ir ištiesinimas



Šiame darbo režime LAIKMATIS yra išjungtas.

Operacijų trukmė yra reguliuojama rankiniu būdu, ją nulemia laikas, kai laikomas paspaustas pistoleto mygtukas.

Srovės intensyvumas yra reguliuojamas automatiškai pagal pasirinkto lakšto storį. Į pistoletą įtvarą įmontuoti anglinį elektrodą (12 PAD., M pav.), jį užfiksuojuant žiedu. Angliniu antgaliu paliesti prieš tai atidengta zona ir paspausti pistoleto jungiklį. Dirbti iš šorės į vidų sukamaisiais judesiais, tokiu būdu lakštas bus sušildytas, ir besigrūdindamas sugrįš į savo pirmąją padėtį. Siekiant išvengti, kad lakštas neužsigrūdintų per smarkiai, dirbti nedidelėse srityse ir iš karto po operacijos pabaigos perbraukti drėgnu audiniu, tokiu būdu atšaldant apdirbtą zoną.

Lakštų ištiesinimas



Šioje padėtyje dirbant su atitinkamu elektrodu galima atitiesinti lakštus, patyrusius lokalizuotą deformaciją.

Pertraukiamas taškinis suvirinimas



Ši funkcija yra pritaikyta nedidelių stačiakampių lakštų taškiniam suvirinimui, kurio metu uždengiamos skylės, atsiradusios dėl rūdžių ar kitokių priežasčių.

Įvesti į įtvarą atitinkamą elektrodą (5 PAD., M pav.), jį kruopščiai sutvirtinti fiksavimo žiedu. Paruošti nuvalant norimą zoną ir įsitikinti, kad lakšto gabalas, kurį norima privirinti, būtų švarus ir be tepalų arba dažų apnašų.

Nustatyti gabalą padėti ir ant jo uždėti elektrodą, paskui paspausti pistoleto jungiklį, bei, laikant paspaudus, ritmiškai judėti pirmyn, laikantis taškinio suvirinimo aparato darbo/poilsio intervalų.

ĮSIDĖMĖTI: Darbo metu atlikti lengvą spaudimą (3+4 kg), dirbti laikantis idealios linijos, einančios 2+3 mm nuo naujo suvirinamo gaminio krašto.

Norint pasiekti gerų rezultatų:

- 1 - Niekada nenutolti daugiau nei 30 cm nuo įžeminimo pritvirtinimo taško.
- 2 - Padengimui naudoti lakštus, kurių maksimalus storis būtų 0,8 mm, geriausiai, jei jie būtų nerūdijančio plieno.
- 3 - Ritmiškai sekti paties taškinio suvirinimo aparato diktuojamą ciklą. Judėti pirmyn pauzės metu ir sustoti taškinio suvirinimo momentais.

Gamintojo tiekiamo ištraukiklio naudojimas (1 PAD., M pav.)

Poveržlių užkabimas ir traukimas

Ši funkcija atliekama sumontavus ir sutvirtinus įtvarą (3 PAD., I pav.) ant elektrodo pagrindo (1 PAD., M pav.). Užkabinti poveržlę (13 PAD., M pav.), nusiaitikius, kaip aprašyta aukščiau, ir pradėti traukimą. Operacijos pabaigoje pasukti traukiklį 90° kampu poveržlės išvedimui.

Kištukų užkabimas ir traukimas

Ši funkcija atliekama sumontavus ir sutvirtinus įtvarą (2 PAD., M pav.) ant elektrodo pagrindo (1 PAD., M pav.). Įvesti kištuką (15-16 PAD., M pav.) į įtvarą (1 PAD., M pav.), nukreipiant kaip aprašyta aukščiau bei laikant įtempus patį terminalą traukiklio kryptimi (2 PAD., M pav.). Pabaigus įvedimą, atleisti įtvarą ir pradėti ištraukimą. Jo pabaigoje įtvarą patraukti smūginio traukiklio kryptimi, tokiu būdu kištukas bus išvestas.

STUDDER TOUCH

Studder gali būti tiekiamas versijoje be mygtuko.

Taškinis suvirinimas vyksta paprasčiausiai padedant įrankį ant norimo suvirinti gaminio, kuris yra prijungtas prie įžeminimo kabelio: aparatas po kelių akimirksnių atpažįsta kontaktą ir automatiškai pradeda taško atlikimą.



DĖMESIO: VENGTI STUDDER PADĖJIMO ANT APDIRBAMO GAMINIO, JEI NEKETINAMA PRADĖTI SUVIRINIMO!

6.4 ŠILUMOS PISTOLETAS PLASTIKINIŲ DALIŲ SUVIRINIMUI SĄVARŽOMIS (PLASTIC REPAIR GUN)



DĖMESIO! KRUPOPŠČIAI LAIKYTIS NURODYMŲ, SUSIJUSIŲ SU BENDRAJA SAUGA ATLIEKANT KONTAKTINIO SUVIRINIMO DARBUS, PATEIKTŲ ŠIO INSTRUKCIJŲ VADOVO PRADŽIOJE IR SUSIJUSIŲ SU ŠIUO ĮRANKIU.

YPAČ:

- ATKREIPTI DĖMESĮ, KAD SĄVARŽOS GALI PASIEKTI 200°C TEMPERATŪRA,

KAI ĮRANKIS YRA ĮTAMPOJE!

- NIEKADA NELIESTI SĄVARŽŲ BE ATITINKAMŲ APSAUGOS PRIEMONIŲ.
- VISADA DĖVĖTI APSAUGINES PIRŠTINES BEI DARBO APRANGĄ, PRITAIKYTA ATLIEKAMIEMS DARBAMS.
- AKIŲ APSAUGAI VISUOMET NAUDOTIS APSAUGINIUS AKINIUS.
- NENAUDOTI DEGIŲ MEDŽIAGŲ NETOLI DARBO VIETOS.
- ŠĮ ĮRANKĮ NAUDOTI IŠSKIRTINAI BAMPERIŲ REMONTUI.

Naudojimo būdas:

- Pasirinkti norimam atlikti darbui tinkamą sąvaržą ir ją įvesti į pistoletą (S pav.).



Naudoti „U“ formos sąvaržą (gofruotą) nedidelių įtrūkimų remontui.



Naudoti „V“ formos sąvaržą kampams.



Naudoti „W“ formos sąvaržą (spiralinė) platesniems įtrūkims.

- Valdymo skyde sureguliuoti „Power“ pagal norimos suvirinti plastikinės detalės storį. „AUTO“ padėtyje ekrane rodomas vidutinis „03“ lygis, kuris yra tinkamas apytiksliai 5 mm storiams.
- Paspausti pistoleto mygtuką ir ore keletą sekundžių pašildyti sąvaržą, tuomet ją lėtai įvesti į norimą sutaisyti įtrūkimą (T pav.).
- Atleisti mygtuką išlaikant sąvaržą tokioje pat padėtyje iki tol, kol ji atšals
- Švelniai patraukti pistoletą taip, kad sąvaržą išliktų panardinta į plastiką
- Pakartoti operaciją su kitomis sąvaržomis išdėstant jas išilgai įtrūkimo nuo 1 iki 3 cm atstumu viena nuo kitos.
- Nugybtį gnybtais sąvaržų kojeles, kurios išlenda iš plastikos.
- Karštomis įvijomis išlyginti sutaisyti įtrūkimą.



7. TECHNINĖ PRIEŽIŪRA



DĖMESIO! PRIEŠ ATLIEKANT BET KOKIAS TECHNINĖS PRIEŽIŪROS OPERACIJAS, ĮSITIKINTI, AR TAŠKINIO SUVIRINIMO APARATAS YRA IŠJUNGTAS IR ATJUNGTAS NUO ELEKTROS TINKLO. Būtina užblokuoti jungiklį „O“ padėtyje gamintojo tiekiamu užraktu.

7.1 EINAMOJI TECHNINĖ PRIEŽIŪRA

EINAMOSIOS PRIEŽIŪROS OPERACIJAS GALI ATLIKTI OPERATORIUS.

- elektrodo viršūnės skersmens ir profilio pritaikymas/pakeitimas;
- elektrodų ir svirčių pakeitimas;
- elektrodų sulyginimo kontrolė;
- laidų ir gnybtų aušinimo kontrolė;
- kondensacijos iškrovimas iš suspausto oro įėjimo filtro.
- taškinio suvirinimo aparato ir gnybtų maitinimo kabelio vientisumo patikrinimas

TIK AQUA versijoje:

- periodiškas aušinimo vandens lygio patikrinimas bake.
- periodiškas visiško vandens nutekėjimo nebuvimo patikrinimas.

7.2 SPECIALIOJI TECHNINĖ PRIEŽIŪRA

SPECIALIOSIOS PRIEŽIŪROS OPERACIJAS TURI ATLIKTI TIK PATYRĘS ARBA ELEKTROMECHANIKOS SRITYJE SPECIALIZUOTAS PERSONALAS.



DĖMESIO! PRIEŠ NUIMANT NUO TAŠKINIO SUVIRINIMO APARATO ARBA GNYBTŲ GAUBTUS IR PRIEŠ LIEČIANT JU VIDINES DETALES, ĮSITIKINTI, AR TAŠKINIO SUVIRINIMO APARATAS YRA IŠJUNGTAS IR ATJUNGTAS NUO MAITINIMO TINKLO IR PNEUMATINĖS SISTEMOS (jei ji yra).

Bet kokie patikrinimai taškinio suvirinimo aparato viduje kai prijungta įtampa, dėl tiesioginio kontakto su įtampoje esančiomis detalėmis gali sąlygoti stiprų elektrinį smūgį, ir/arba sužeidimus dėl tiesioginio kontakto su judančiomis detalėmis.

Reguliariai (periodiškumas priklauso nuo naudojimo dažnio ir aplinkos sąlygų) tikrinti taškinio suvirinimo aparato ir gnybtų vidų ir suspausto sauso oro srove (maks. 5 barų) pašalinti dulkes ir metalines dalelytes, susikaupusias ant transformatoriaus, diodų bloko, maitinimo gnybtų dėžės ir t.t.

Vengti suspausto oro srovės nukreipimo į elektronines schemas; jos turi būti valomos minkštu šepetėliu arba naudojant specialius valiklius.

Ta pačia proga:

- Patikrinti, ar nėra pažeista laidų izoliacija, ir ar nėra pažeisti bei susioksidavę sujungimai.
- Patikrinti, ar transformatoriaus antrinio sujungimo varžtai ties išėjimo strypeliais / tinkleliu yra gerai priveržti ir ar nėra pastebimi oksidacijos ar perkaitimo požymiai.

7.2.1 Aušinimo vandeniu bloko priežiūros darbai (tik AQUA versijoje)

Jei:

- per dažnai iškyla būtinybė atnaujinti vandens lygį bake;
- per dažnas 9 gedimo pranešimo išjungimas;
- vandens nuotekos;

reikėtų atlikti galimų problemų, susijusių su aušinimo bloko vidine zona, patikrinimą. Remiantis skiriami 7.2 bendriems klausimams, atjungus taškinio suvirinimo aparatą nuo elektros tinklo, nuimti šoninį aparato skydą (N. PAV.).

Patikrinti, ar nėra nuotekų tiek iš sujungimų, tiek iš vamzdžių. Vandens nutekėjimų atveju, pasirūpinti pažeistos detalės pakeitimu. Pašalinti galimus vandens nuotekų likučius, susidariusius techninės priežiūros metu ir vėl sumontuoti šoninį skydą.

Atnaujinti taškinio suvirinimo aparato darbą, naudojantis informacija, pateikta 6 paragrafe (Taškinis suvirinimas).

8. GEDIMŲ PAIEŠKA

NEPATENKINAMO ĮRANGOS VEIKIMO ATVEJU IR PRIEŠ ATLIEKANT SISTEMINĮ PATIKRINIMĄ AR PRIEŠ KREIPIANTIS Į TECHNINIO APTARNAVIMO CENTRĄ, ĮSITIKINTI AR:

- Pagrindinis taškinio suvirinimo aparato jungiklis išjungtas (" I " padėtis), ekranas įjungtas; priešingu atveju gedimas yra lokalizuotas maitinimo linijoje (laidai, lizdas ir kištukas, lydieji saugikliai, pernelgų žymus įtampos kritimas, ir t.t.).
- Ekrane nėra rodomi avariniai pranešimai (žiūrėti 2 LENT.); pasibaigus avarinei situacijai, paspausti "START" taškinio suvirinimo aparato įjungimui; patikrinti taisyklingą aušinimo vandens cirkuliaciją ir jei reikia sumažinti darbo ciklo santykį.
- Elementai, sudarantys antrinės grandinės dalis (svirčių laikiklius sujungimai – svirtys – elektrodų laikiklis – laidai) nėra neveiksmingi dėl atsilaisvinusių varžtų arba

- oksidacijos.
- Suvirinimo parametrai yra pritaikyti atliekamų darbų pobūdžiui.
 - Po techninės priežiūros ar remonto darbų atlikimo, atnaujinti prieš tai buvusias jungtis ir kabelių sujungimus, atkreipiant dėmesį, kad jie nesusilieję su judančiomis detalėmis arba dalimis, kurios gali įkaisti iki aukštų temperatūrų. Visus laidininkus peržiūrėti dirželiais, kaip buvo anksčiau, atkreipiant dėmesį ir išlaikant tarp jų atskirus pirminės grandinės aukštos įtampos sujungimus nuo antrinių žemos įtampos sujungimų.
- Vėl surenkant konstrukciją, naudoti visas originalias veržles ir varžtus.

1. KONTAKTKEEVITUSE ÜLDINE OHUTUS	117	5.8 MANUAALSE KÄPA JA STUDDER PÜSTOLI	
2. SISSEJUHATUS JA ÜLDINE KIRJELDUS	118	ÜHENDAMINE MAANDUSKAABLI (Joon. G)	120
2.1 SISSEJUHATUS	118	5.9 TERMOPISTOLIGA ÜHENDAMINE PLASTMASSIST OSADE	
2.2 STANDARDSEID LISASEADMED	118	KLAMBRITEGA KEEVITAMISEKS (Joon. H)	120
2.3 TELLITAVAD LISASEADMED	118	5.10 KAHESE OTSIKUGA KÄPA ÜHENDAMINE	120
3. TEHNILISED ANDMED	118	6. KEEVITAMINE (Punktimine)	120
3.1 ANDMEPLAAT (Joon. A)	118	6.1 ETTEVALMISTAVAD TÖÖD	120
3.2 MUUD TEHNILISED ANDMED	118	6.2 PARAMEETRITE SEADISTAMINE (punktimiseks)	120
3.2.1 Punktkeevitusseade	118	6.3 TOIMING	120
3.2.2 Jahutussüsteem (GRA)	118	6.3.1 PNEUMOAJAMIGA KÄPP	120
4. PUNKTKEEVITUSSEADME KIRJELDUS	118	6.3.2 MANUAALSED KÄPAD	120
4.1 PUNKTKEEVITUSSEADE JA PÕHIKOMPONENDID (Joon. B)	118	6.3.3 STUDDER PÜSTOL	120
4.2 KONTROLLI JA REGULATSIOONISEADMED	118	6.3.4 Maanduskaabli ühendamine	120
4.2.1 Juhtpaneel (Joon. C)	118	6.4 TERMOPISTOL PLASTMASSIST KLAMBRITEGA	
4.2.2 Rõhu reguleerimisgrupp ja manomeeter (Joon. B-8)	119	KEEVITAMISEKS (PLASTIC REPAIR GUN)	121
4.3 OHUTUSFUNKTSIOONID JA BLOKEERIMINE	119	7. HOOLDUS	121
4.3.1 Kaitsed ja valveseadmed (TAB. 2)	119	7.1 TAVAHOOLDUS	121
5. PAIGALDAMINE	119	7.2 ERAKORRALINE HOOLDUS	121
5.1 KOKKUPANEK	119	7.2.1 Operatsioonid jahutusvee grupis (ainult versioon AQUA)	121
5.2 SEADME TEISALDAMINE (Joon. E)	119	8. RIKETE OTSIMINE	121
5.3 ASUKOHT	119		
5.4 ÜHENDAMINE VOOLUVÕRKU	119		
5.4.1 Tähelepanu	119		
5.4.2 Pistik ja pistikupesa	119		
5.5 ÜHENDUSED SURUÕHUSÜSTEEMIGA	120		
5.6 JAHUTUSSÜSTEEMI (AQUA) TÖÖKS VALMIS SEADMINE	120		
5.7 PNEUMOAJAMIGA KÄPA ÜHENDAMINE (Joon. F)	120		

SEADMED KONTAKTKEEVITUSEKS TÖÖTUSES JA AMETIALASES KASUTUSES.

Märkus: Järgnevas tekstis on kasutusel mõiste „punktkeevitusseade“

1. KONTAKTKEEVITUSE ÜLDINE OHUTUS

Seadmega töötaja peab omama piisavat väljaõpet punktkeevitusseadmega töötamiseks ja olema informeeritud sellega seonduvatest ohtudest, tundma vastavaid kaitsemeetmeid ning ettevaatusabinõusid.

Punktkeevitusseade (ainult suruõhuhallooniga töötavate versioonide puhul) on varustatud hädaseisundi režiimidega varustatud pealüliliga, mille blokeerimisluuk on asendis „O“ (avatud).

Luku võit tohib anda üksnes asjatundlikule töötajale, kes on saanud oma ülesannetele vastava väljaõppe ja on teadlik keevitusprotsessiga ja hooletust punktkeevitusseadme kasutamisest tulenevatest ohtudest.

Töötaja äraolekul peab lüliti olema viidud „O“ asendisse, lukustatud ja ilma võtmata.



- Elektriline paigaldus tuleb läbi viia vastavalt tööõnnetusi ennetavates nõuetes ja seadustes ette nähtule.
- Punktkeevitusseade peab olema ühendatud üksnes sellise toitesüsteemiga, mille neutraalne juht on maaga ühendatud.
- Veenduge, et pistikupesa oleks korralikult maandusega ühendatud.
- Ärge kasutage vananenud isolatsiooniga või lõtvunud ühendustega juhtmeid.
- Kasutage punktkeevitusseadet keskkonnas, mille õhutemperatuur jääb 5°C ja 40°C vahele ja mille niiskussaste on võrdne 50%-ga temperatuuride puhul kuni 40°C ja 90% temperatuuridel kuni 20°C.
- Ärge kasutage punktkeevitusseadet rõsketes või märgades ruumides või vihma käes.
- Keevitusjuhtmete ühendamine ja igasugune tavapärase õlgu ja/või elektroode puudutav hooldustegevus peab läbi viidama välja lülitatud ja elektrilisest ning suruõhu toitevõrgust (kui on olemas) väljas punktkeevitusseadmega. Suruõhuhallooniga töötavate punktkeevitusseadmete puhul on vajalik varustusse kuuluva luku abil blokeerida pealüliti asendisse „O“.
- Sama protseduuri tuleb järgida veeskeemi või suletud vooluringiga jahutusseadmega (veega jahutatavad punktkeevitusseadmed) ühendamisel ja iga parandusprotseduuri puhul (erakorraline hooldus).
- Suruõhuhallooniga töötavate punktkeevitusseadmete puhul on vajalik varustusse kuuluva luku abil blokeerida pealüliti asendisse „O“.
- Sama toimingut tuleb järgida veeskeemi või suletud vooluringiga jahutusseadmega ühendamisel (veega jahutatavad punktkeevitusseadmed) ja iga parandusprotseduuri puhul (erakorraline hooldus).
- Keelatud on seadmete kasutamine gaasi, tolmu või udu tõttu plahvatusohtlikeks loetavates keskkondades.



- Ärge keevitage mahutite, anumate või torustike peal, mis sisaldavad või on eelnevalt sisaldanud vedelas või gaasilises olekus süttivaid aineid.
- Vältige töötamist kloorilahustega puhastatud materjalidega või nimetatud ainete läheduses.
- Ärge keevitage surve all mahutitel.
- Eemaldage tööpiirkonnast kõik süttivad ained (näit. Puit, paber, räbalad jne.).
- Laske äsja keevitatud esemel maha jahtuda! Ärge paigutage eset kergesti süttivate ainete läheduses.
- Tagage sobiv õhuringlus või keevitussuitsu eemaldavad vahendid elektroodide läheduses; on vajalik keevitussuitsu piirama süstemaatiline hindamine tulenevalt nende koostisest, kontsentratsioonist ja suitsu sees viibimise kestvusest.



- Kaitske alati silmi vastavate kaitseprillidega.
- Kandke alati kontaktkeevitusega seotud toimingute puhul kaitsekindaid ja rõivaid.
- Mära: Kui eriti intensiivsete keevitusprotseduuride puhul tehakse kindlaks,

5.8 MANUAALSE KÄPA JA STUDDER PÜSTOLI	
ÜHENDAMINE MAANDUSKAABLI (Joon. G)	120
5.9 TERMOPISTOLIGA ÜHENDAMINE PLASTMASSIST OSADE	
KLAMBRITEGA KEEVITAMISEKS (Joon. H)	120
5.10 KAHESE OTSIKUGA KÄPA ÜHENDAMINE	120
6. KEEVITAMINE (Punktimine)	120
6.1 ETTEVALMISTAVAD TÖÖD	120
6.2 PARAMEETRITE SEADISTAMINE (punktimiseks)	120
6.3 TOIMING	120
6.3.1 PNEUMOAJAMIGA KÄPP	120
6.3.2 MANUAALSED KÄPAD	120
6.3.3 STUDDER PÜSTOL	120
6.3.4 Maanduskaabli ühendamine	120
6.4 TERMOPISTOL PLASTMASSIST KLAMBRITEGA	
KEEVITAMISEKS (PLASTIC REPAIR GUN)	121
7. HOOLDUS	121
7.1 TAVAHOOLDUS	121
7.2 ERAKORRALINE HOOLDUS	121
7.2.1 Operatsioonid jahutusvee grupis (ainult versioon AQUA)	121
8. RIKETE OTSIMINE	121

et müratase, milles töötajad viibivad (LEP,d) on võrdne või ületab 85db(A), on kohustuslik individuaalsete kaitsevahendite kasutuselevõtt.



- Punktkeevituse läbivool põhjustab elektrimagnetväljade (EMF) teket punktkeevituse piirkonnas.

Elektrimagnetilised väljad võivad häirida mõned meditsiiniseadmete tööd (näit. Südamestimulaator, hingamisaparaadid, metallist proteesid jne).

Nende seadmete kasutajate kaitsmiseks on vaja kasutusele võtta vastavad kaitsemeetmed. Näiteks keelata juurdepääs punktkeevitusseadmega töötamise piirkonnale.

See punktkeevitusseade vastab tootele kehtestatud tehnilistele standarditele professionaalsete kasutamiseks tööstuses. Pole tagatud baaspiirääradele vastavas seoses inimese viibimisega elektrimagnetväljas kodus keskkonnas.

Töötaja peab sooritama järgnevat toimingut vähendamaks elektrimagnetväljade viibimise aega:

- Kinnitama kaks punktkeevituse kaablit võimalikult lähedale (kui on olemas).
- Hoidma pead ja rindkeret punktkeevituse vooluringist võimalikult eemal.
- Mitte kunagi keerama punktkeevituse kaableid (kui on olemas) keha ümber.
- Mitte suunama keha punktkeevituse vooluvõrgu keskele. Hoidma mõlemat kaablit samal kehapool.
- Ühendama punktkeevituse voolu tagasisidekaabli (kui on olemas) keevitatava esemega nii lähedale sooritavale ühendusele kui võimalik.
- Keevitust mitte läbi viima punktkeevitusseadme lähedal, selle peal istudes või toetudes (miinimumkaugus: 50cm).
- Ärge jätke ferromagnetilisi esemeid punktkeevituse piirkonna lähedusse.
- Miinimumkaugus:
 - d = 3cm, f = 50cm (Fig. O);
 - d = 3cm, f = 50cm (Fig. P);
 - d = 30cm (Fig. Q);
 - d = 20cm (Fig. R) Studder.



- A klassi seade:
See punktkeevitusseade vastab toote tehnilise standardi nõuetele professionaalsete kasutamiseks tööstuses.
Pole tagatud elektrimagnetiline ühilduvus elamutes ja kodusel eesmärgil kasutatavates madalpinge toitevõrguga ühendatud seadmetes.

KASUTUSALA

Seade on mõeldud kasutamiseks üksnes autotöökodades sõidukite remonditöödel: kasutatakse ühe või enama madala süsinikusaldusega terastooriku punktkeevituseks, mille kuju ja mõõdud varieeruvad tulenevalt töö iseloomust.



ÜLEMISTE KEHAOSADE VIGASTAMISE OHT
HOIDA KÄED EEMAL TÖÖTAVATEST OSADEST

Punktkeevitusseadme töö iseloom ja töödeldava eseme kuju ja mõõtude muutlikus takistavad täiusliku kaitse loomist ülemiste kehaosade lõmastamise ohu vältimiseks: sõrm, käsi, käsivaras.

Riski saab vähendada võttes kasutusele mõned ennetavad abinõud:

- Töötaja peab olema asjatundja või omama kontaktkeevituse alast väljaõpet sama tüüpi seadmetel.
- Tuleb hinnata iga sooritatava töö tüpoloogias tulenevat riski; on tarvis kasutada seadmeid ja maske, mille abil toetada ja juhtida töödeldavat objekti nii, et käed ei satuks ohtlikku tsooni - elektroodide läheduses.
- Juhul, kui kasutatakse kaasaskantavat punktkeevitusseadet: haarake käpp kindlalt mõlema käega vastavatest käpidemetest; hoidge käed endiselt elektroodidest eemal.
- Seal kus objekti struktuur seda võimaldab, reguleerige elektroodide kaugust nii, et see ei ületataks 6 mm käiku.

- Vältige mitme inimese samaaegset töötamist sama punktkeevitusseadmega.
- Asjasse mitte puutuvatele isikutele peab tööpiirkonnas viibimine olema keelatud.
- Ärge jätke punktkeevitusseadet ilma järelevalveta: sel juhul on kohustuslik see toitevõrgust lahti ühendada; suruõhuhallooniga töötavate punktkeevitusseadmete puhul viige pealülitid asendisse „O“ ja blokeerige see varustusse kuuluva lukuga, võti tuleb välja tõmmata ja anda hoiule vastutavale isikule.
- Kasutage üksnes seadmele ette nähtud elektroode (vaata varuosade loetelu) ilma nende eneste kuju muutmata.

PÕLETUSTE OHT

- Mõned punktkeevitusseadme osad (elektroodid – õlad ja lähiümbrus) võivad saavutada temperatuuri, mis ületab 65°C: on vajalik kanda sobivat kaitseriietust.
- Laske äsja keevitatud objektile enne selle puudutamist maha jahtuda!

ÜMBERMINEMISE JA KUKKUMISE OHT

- Paigutada punktkeevitusseade sobiva kandejõuga horisontaalpinna; ühendada punktkeevitusseade tugipinnaga (vastavalt selle kasutusjuhendi osas „PAIGALDUS“ ette nähtule). Vastasel juhul, kui on tegemist kaldpindade või liikuvate alustega, esineb ümberminemise oht.
- Keelatud on punktkeevitusseadet tõsta, välja arvatud selle kasutusjuhendi osas „PAIGALDUS“ selleks spetsiaalselt ette nähtud juhul.
- Liigendatud seadmete puhul: enne seadme paigutamist teise tööpiirkonda ühendada punktkeevitusseade elektri- ja suruõhutoitest (kui on olemas) lahti. Pöörata tähelepanu maapinnal paiknevatele takistustele ja ebatasasustele (näiteks kaablid ja torud).

EBAOTSTARBEKOHANE KASUTAMINE

- Punktkeevitusseadme kasutamine igasuguseks teistsuguseks tööks, milleks see on ette nähtud (vaata ETTE NÄHTUD KASUTAMINE)



KAITSED JA KATTED

Kaitsed ja punktkeevitusseadme ümbrise liikuvad osad peavad olema paigas, enne selle ühendamist toitevõrguga.

TÄHELEPANU! Enne igasugust käelist sekkumist, mis puudutab punktkeevitusseadme juurdepääsetavaid liikuvaid osi, näit:

- elektrootide välja vahetamine või hooldus
- õlgade või elektrootide asendi regulatsioon

PEAB TOIMUMA VÄLJA LÜLITATUD JA ELEKTRILISEST- JA SURUÕHUTOITEVÕRGUST (kui on olemas) **LAHTI ÜHENDATUD PUNKTKEEVITUSSEADMEGA.**

PEALÜLILTI BLOKEERITUD ASENDIS „O“, LUKK SULETUD JA VÕTI VÄLJA TÕMMATUD SURUÕHUBALLOONIGA töötavatel mudelitel).

HOUSTAMINE

- Paigutage seade ja tema liseseadmed (pakendiga või ilma) kinnistesse ruumidesse.
 - Suhteline õhuniiskus ei tohi ületada 80%.
 - ümbruse temperatuur peab jääma -15°C ja 45°C vahele.
- Juhul, kui seade on varustatud veejahutusseadmega ja keskkonna temperatuur on alla 0°C: lisage külmumisvastast vedelikku või tühjendage veeskeem ja veepaak.
- Kasutada alati vastavaid meetmeid kaitsmaks seadet niiskuse, mustuse ja korrosiooni eest.

2. SISSEJUHATUS JA ÜLDINE KIRJELDUS

2.1 SISSEJUHATUS

Digitaalne kontrolliva mikroprotsessoriga liikuv seade kontaktkeevitusseadmele (punktkeevitusseade). Kiirpistikupesad keevituskaablite tarvis lihtsustavad seadmete vahetust, võimaldavad erinevaid kuumtöölusi ja punkttoölusi metallplaatidel, spetsiifiliselt auto keretöödel ja teistes sarnastes sektorites.

Punktkeevitusseade on saadaval kahes versioonis:

- Õhujahutusega versioon, lühendatult "A.F."
- Õhu- ja veejahutusega versioon (klambrid), lühendatult "AQUA"

Peamised omadused on:

- automaatne keevitusparameetrite valimine;
 - sisestatud tööriista äratundmine;
 - automaattuhtimine õhujahutuse (või vee) väljalülitamiseks taimeriga;
 - optimaalse punktkeevitusvoolu valimine tulenevalt võrgu võimsusest;
 - süsteemi ülevoolu limiit sisestamisel (sisestamise kontrolli cosφ);
 - Tagant valgustusega LCD kuvar seadistatud käskluste ja parameetrite visualiseerimiseks;
- Punktkeevitusseadet saab kasutada madala süsinikusisalduga raudplaatidel ja tsingitud rauast plaatidel.

2.2 STANDARDSSED LISASEADMED

- Kaabliteliga pneumaatilise ajamiga käpp, õhujahutus (õlad 120 mm ja standard elektrootid); versioon A.F.
- Kaabliteliga pneumaatilise ajamiga käpp, veejahutus (õlad 120 mm); versioon AQUA;
- Suletud ahelaga integreeritud seade veega jahutamiseks: VERSIOON AQUA;
- Filter rõhualaldi grupp elektriventiliga manomeeter (suruõhutoide);
- Integreeritud karu;

2.3 TELLITAVAD LISASEADMED

- Erineva pikkuse ja/või kujuga elektrootid õlgade paarid õhu/veejahutusega käpa jaoks (vaat. varuosade nimekirja).
- Paari kaabliga käsijuhtimise käpp.
- Õlgade paar ja erineva pikkuse ja/või kujuga elektrootid manuaalkäpa tarbeks (vaat. varuosade nimekirja).
- Kaabliteliga manuaaljuhtimise "C"-kujuline käpp.
- Lahus maanduskaabliga ja liseseadmesahtliga Studder komplekt.
- Kaabliteliga õhujahutusega käpp kahekordseks õmbluseks.
- Maanduskaabliga varustatud, päästikuta studder komplekt (keevitab kokkupuutel ilma nupule vajutamata).
- Termopüss plastmassist osade klambritega keevitamiseks.
- Termopüstoli klambrid (vaat. varuosade nimekirja).
- Tugivaia komplekt ja raskuse kaitse käpa tarvis.

3. TEHNILISED ANDMED

3.1 ANDMEPLAAT (JOON. A)

Peamised andmed punktkeevitusmasina kasutamise ja omaduste kohta on ära toodud seadme andmeplaadil; andmete tähendus on järgnevat:

- 1 - Toiteliini faaside arv ja toitesagedus.
- 2 - Toitepinge.

- 3 - Sisendvõimsus töörežiimil (100%).
- 4 - Nominaalne sisendvõimsus lülituskestusel 50%.
- 5 - Maksimaalne tühijooksupinge.
- 6 - Maksimumvool lühistatud elektrootidega.
- 7 - Sekundaarvool töörežiimil (100%).
- 8 - Elektrootide vahe ja õla pikkus (standard).
- 9 - Maksimaalne jõud elektrootidele.
- 10 - Suruõhusüsteemi nimirõhk.
- 11 - Suruõhusüsteemi rõhk, mis on vajalik elektrootide maksimaalse survejõu saavutamiseks.
- 12 - Jahutusveesüsteemi võimsus.
- 13 - Arvestuslik jahutusvedeliku rõhu langus.
- 14 - Seadme maadus.
- 15 - Ohutusnorme puudutavad sümboolid, mille tähendus on ära toodud peatükis 1 "Üldine ohutus kontaktkeevitusel".

NB: Äratoodud andmeplaat illustreerib sümboleid ja väärtuste tähendusi; iga konkreetse punktkeevitusmasina täpsed tehnilised andmed on ära toodud sellel oleval andmeplaadil.

3.2 MUUD TEHNILISED ANDMED

3.2.1 Punktkeevitusseade

Üldine kirjeldus

- Pinge ja toitesagedus : 400 V (±15%) ~ 2ph-50/60 Hz
- või siis : 230 V (±15%) ~ 1ph-50/60 Hz
- Elektrikaitse klass : I
- Isolatsiooni klass : H
- Ümbrise kaitsetase : IP 20
- Jahutuse tüüp : AF (Sundõhk), Vesi (versioon AQUA)
- (*) Üldmõõdud (LxWxH) : 710 x 450 x 910 mm
- (**) Kaal : 66 kg AF, 81 kg AQUA

Input

- Max võimsus lühises (Scc) : 58 kVA
- Max võimsusfaktor : 0,8
- Viivitusega võrgu sulavkaitsmed : 32 A (400 V)/64 A (230 V)
- Võrgu automaatlülitid : 32 A @ 400 V ("C"- IEC60947-2)
- 63 A @ 230 V ("C"- IEC60947-2)

- Toitekaabel (L≤4m) : 3 x 4 mm²(400V) - 3 x 6 mm² (230 V)

Output

- Sekundaarne tühipingeline (U₂ d) : 10 V
- Punktkeevitusseade maksimumvool (I₂ max) : 7 kA
- Punktkeevitusvõimsus : max 3 + 3 mm
- Vahelduvvõimsus : 1,5% A.F., 3% AQUA
- Masinujõud elektrootidele : 150 daN
- Õlgade eenduvus : 120-500 mm
- Punktkeevitusvoolu seadistamine : automaatne
- Punktkeevitusaja reguleerimine : automaatne vastavalt metallplaadi paksusele ja kasutatavale käpale.

(*) MÄRKUS: formaat ei sisalda kaableid ega tugivõlli.

(**) MÄRKUS: generaatori raskus ei hõlma klambrit ja tugivõlli.

3.2.2 Jahutussüsteem (GRA)

Üldomadused

- Maksimumrõhk (pmax) : 3 bar
- Jahutusvõimsus (P @ 1l/min) : 1 kW
- Paagi maht : 8 l
- Jahutusvedeliku tüüp : demineraliseeritud vesi

4. PUNKTKEEVITUSSEADME KIRJELDUS

4.1 PUNKTKEEVITUSSEADE JA PÕHIKOMPONENDID (Joon. B)

Esiküljel:

- 1 - Juhtpaneel;
- 2 - Käpa kaablite kinnitus (dinse);
- 3 - Kiirpistikupesad õhuvoolikute ühendamiseks;
- 4 - Kiirpistikupesad veevoolikute ühendamiseks (versioon AQUA);
- 5 - Liitmik 14 pin;

Tagaküljel:

- 6 - Pealülitid;
- 7 - Toitekaabli sisend;
- 8 - Rõhu seadistusgrupp, manomeeter ja õhu sisendi filter;
- 9 - Jahutusgrupi paagi kork (versioon AQUA);
- 10 - GRA vee tase (versioon AQUA);
- 11 - GRA ventilatsioonikanal (versioon AQUA).

4.2 KONTROLI JA REGULATSIOONISEADMED

4.2.1 Juhtpaneel (Joon. C)



1. **Mitme funktsiooniga nupp**

- a) FUNKTSIOON "START": lubab masinal esimesel käivitamisel või pärast ohuolukorda tööle hakata. MÄRKUS: Vajadusel teavitab kuvar operaatorit millal vajutada nuppu "START", et alustada masina kasutamist.

- b) FUNKTSIOON "MODE": valib "impulssidega" punktkeevituse (käivitav ainult pneumoajamiga

käpaga) või siis studderi tööriista (joon. C-8a / 8f käivitav ainult studder püstoliga).

- c) MÕOTÜHIKU VALIMINE: vajutades 3 sekundi jooksul nuppu on võimalik seadistada metallplaadi paksuse mõõtühikut "millimeetrites" [mm], "gauge" [ga] või siis tolli [in].

2-3. Kahe funktsioonilised nupud

- a) FUNKTSIOON METALLPLAADI PÄKSUS: vajutades nuppu suurendatakse metallplaadi paksust, vajutades nuppu vähendatakse.

- b) FUNKTSIOON VALIMISEKS TASE TIME või POWER :

vajutades nupule 3 sekundi jooksul saab suurendada või vähendada keevitusajaga masina poolt automaatselt seadistatud väärtuse suhtes

AUTO:

vajutades nupule 3 sekundit jooksul saab suurendada või vähendada keevitusvõimsust masina poolt automaatselt seadistatud väärtuse

suhtes; **MÄRKUS:** punktkeevituse võimsuse programmeerimine võimaldab muuta

tehase poolt programmeeritud väärtust (5 kA), sobivaks 10 kW-seks installeeritud võimsuseks .



OLULINE: TAB. 1 annab vastavuse valitud voolu ja võrgu miinimumvõimsuse vahel, mis peab olema paigalduskohas kättesaadav (paigaldatud võimsus), vältimaks kaitsesüsteemi kohest sekkumist. On soovitatav kohandada programmeerimist nii juhul, kui "vaikeväärtus" osutub õmbluse suurepärase sooritamise tõttuvalitud paksusega (vastav paksus vilgub) ebapiisavaks, kui ka siis, kui paigaldatud võimsus on sobiv, valides väärtuse 7 kA, tagades sel moel kõikide rakenduste suurema ohutu töö.

Seetõttu piirab madalamate vooluväärtustega programmeerimine maksimaalset keevitatavat paksust.

4. LCD kuvar



Annab teada, millal on vajalik vajutada nuppu,  mis lubab masinal hakata keevitama.



Visualiseerib metallplaadi paksuse ja võimalikud häirekoodid.



Käivitub Studder püstoli ühendamisel päästikuga või ilma (versioon  käivitavat kontaktis).



8a. Tähistab pistikute, neetide, seibide, spetsiaalsete seibide punktkeevitust vastavate elektroodidega.



8b. Tähistab 4+6 läbimõõduga kruvide ja 5-se läbimõõduga seibide punktkeevitust vastava elektroodiga.



8c. Tähistab ühekordset keevitusõmblust vastava elektroodiga.



8d. Tähistab metallplaatide lõõmutamine süsinikelektroodiga.



8e. Tähistab metallplaatide jäljendamine vastava elektroodiga.



8f. Tähistab vahelduvat punktkeevitust metallplaatide paikamist vastava elektroodiga.



9. Tähistab keevitusaja taset  või **POWER** automaatselt seadistatud väärtuse suhtes **AUTO**.



10. Tähistab seda, et impulss punktkeevitusfunktsioon on käivitatud (ainult pneumoajamiga käppadele).





11. Tähistab, et kasutusel on "manuaalne" käpp, ja mitte "pneumokäpp".



12. Tähistab, et kasutatav käpp on pinges.



13-14-15.  tähistavad kahekordse otsikuga käppa,  tähistavad "X"-kujulist käppa,  käivitub Studder püstoliga.



16. Kevvitatava metallplaadi paksus.



17. Tähistab, et masinal on termokaitse.



18. Tähistab klambritega termopüstoli kasutamist plastmassist osade keevitamiseks. **ga in mm**

19. Tähistab metallplaadi paksuse mõõhikut.

4.2.2 Rõhu reguleerimise grupp ja manomeeter (joon. B-8)

Võimaldab reguleerida pneumoajamiga käpa elektroodidele osutatavat rõhku, vajutades selleks regulatsiooni nuppu ja muuta jahutusõhu voogu käppadel, mis seda ette näevad. On soovitatav seadistada rõhk maksimumini, ületamata 8 bar-i.

4.3 OHUTUSFUNKTSIOONID JA BLOKEERIMINE

4.3.1 Kaitsed ja valveseadmed (TAB. 2)

a) Termokaitse:

Sekkub jahutusvedeliku puudumisest või selle ebapiisavast hulgast, või lubatud limiiti ületavast töötsüklist tingitud punktkeevitusseadme liiga kõrge temperatuuri

korral.

Sekkumisest annab märku ikooni süttimine kuvaril (joon. C-17) ja:

AL1 = masina termoalarm.

AL2 = termoalarm klamber, studder.

TOIME: liikumise blokk, elektroodide avanemine (tsilinder tühjeneb); voolu blokk (keevitamine pärsitud).

TAASTAMINE: manuaalne (vajutada nuppu "START" peale lubatud temperatuuri saavutamist - ikooni kustumine).

b) Pealüliti:

- Asend "O" = avatud lukustatav (vaata peatükk 1).



TÄHELEPANU! Asendis "O" on toitekaabli sisemised ühendusklemmid L1+L2 (N) pinges all.

- Asend "I" = suletud: punktkeevitusseade toide, kuid pole töös (STAND BY - on vaja vajutada "START" nuppu).

- Hädaloalukorra funktsioon

Punktkeevitusseade avatuse funktsioonis (asend "I"=>asend "O") peatad selle ohutuse tingimustes:

- vool pärsitud;

- elektroodide avanemine (tsilinder tühjeneb);

- automaatne taaskäivitamine pärsitud.



TÄHELEPANU! KOTROLLIDA KORRAPÄRASELT OHUTU SEISKUMISE FUNKTSIONEERIMIST.

c) Jahutusgrupi ohutus (versioon AQUA)

Sekkub jahutusvee surve puudumisest või selle languse korral;

Sekkumist tähistab kuvaril AL 9 = häire pole vett.

TOIME: liikumise blokk, elektroodide avanemine (tsilinder tühjeneb); voolu blokk (keevitamine pärsitud).

TAASTAMINE: täita uuesti jahutusvedelikuga, seejärel lülita masin välja ja sisse (vaata ka 5.6 "jahutusgrupi ettevalmistamine").

d) Üle- ja alapinge kaitse

Sekkumist tähistab kuvaril AL 3 = ülepinge häire ja AL 4 = alapinge häire.

TOIME: liikumise blokk, elektroodide avanemine (tsilinder tühjeneb); voolu blokk (keevitamine pärsitud).

TAASTAMINE: manuaalne (vajutada "START" nuppu).

e) Nupp "START" (Fig. C-5).

Keevitusoperatsiooni juhtimiseks on vajalik sellele vajutamine järgnevalt ära toodud tingimustel:

- igal pealüliti sulgemisel (asend "O"=>asend "I");

- peale igat ohutus/kaitseseadmete sekkumist;

- peale energiavarustuse (elektri või suruõhu) taastumist pärast väljalülitamist või avariid;



TÄHELEPANU! KONTROLLI KORRAPÄRASELT OHUTUSKÄIVITUSE TÖÖD.

5. PAIGALDAMINE



ATTENZIONE! MISTAHES PAIGALDUSTÖÖDE JA ELEKTRI-NING PNEUMAATILISTE ÜHENDUSTE TEOSTAMISEKS PEAB KEEVITUSSEADE OLEMA ILMTINGIMATA VÄLJA LÜLITATUD JA VOOLUVÕRGUST VÄLJAS. ELEKTRI-JA PNEUMAATILISI ÜHENDUSI TOHIB TEOSTADA AINULT SELLE ALA SPETSIALIST VÕI VASTAVAT KVALIFIKATSIOONI OMAV ISIK.

5.1 KOKKUPANEK

Võtke keevitusseade pakendist lahti ja monteeri pakendis olevad lahtised detailid peakorpuse külge, nagu käesolevas peatükis näidatud (Joon. D).

5.2 SEADME TEISALDAMINE (JOON. E).

Punktkeevitusmasina töstmiseks tohib kasutada ainult konksudega varustatud ja masina kaalu jaoks piisava kandevõimega topeltköit, mis tuleb haakida vastavate rõngaste M8 külge.

Rangelt on keelatud kinnitada tõstekõisi mujale kui eelpoolkirjeldatud punktidesse.

5.3 ASUKOHT

Paigalduskoht peab olema piisavalt ruumikas ning seal ei tohi leiduda takistusi, nii et oleks tagatud turvaline juurdepääs juhtimispludile, pealülitele ja töösoonile.

Veenduge, et jahutusõhu sissevõtu- või väljalaskeavade ees pole tõkkeid, samuti seda, et masinasse ei saaks sattuda voolu juhtiv tolm, söövitava toimega aaurd, niiskus jne..

Pange punktkeevitusmasin tasasele, ühtlasele ja monoliitselt materjalist ning seadme kaalu (vt. "tehnilised andmed") kannatavale alusele, et vältida selle mahakukkumist või libisemahakkamist.

5.4 ÜHENDAMINE VOOLUVÕRKU

5.4.1 Tähelepanu

Enne mistahes elektrühenduste teostamist kontrollige, et punktkeevitusmasina andmeplaadil olev info langeks kokku paigaldamiskoha elektrivõrgu pingele ja sagedusega.

Punktkeevitusmasina tohib ühendada ainult toitesüsteemi, mis on varustatud maandusega ühendatud nulljuhiga.

Kaitseks rikkevoolu eest paigaldage järgmist tüüpi kaitselüliteid:

- Tüüp A () ühefaasiliste seadmete korral;

- Tüüp B () kolmefaasiliste seadmete korral;

- Punktkeevitusseade ei vasta standardi IEC/EN 61000-3-12 nõuetele.

Juhul kui seade ühendatakse üldisse elektrivõrku, lasub paigaldajal või kasutajal kohustus kontrollida, kas punktkeevitusseadme tohib antud võrguga ühendada (vajadusel võtke ühendust elektriettevõtte esindusega).

5.4.2 Pistik ja pistikupesad

Ühendage toitejuhe piisava ühendusvõimsusega standardpistikuga (3P+N : seejuures kasutatakse ära ainult 2 klemmi : FAASIVAHELINE ühendus!); kasutatavale pistikupesale peab olema paigaldatud kaitsekork või lahküliti; vastav maandusklemm peab olema ühendatud toitesüsteemi maandusjuhiga (kolla-roheline).

Kaitsekorkide ning lahküliti rakendusvoolud ja info nende rakendumise kohta on ära toodud lõigus "TEHNILISED ANDMED".

Juhul kui kasutatakse mitut punktkeevitusmasinat, tuleb toide pingele tasakaalustamiseks jaotada kolme faasi vahel tsükliliselt; näiteks võib järgida skeemi :

punktkeevitusmasin 1: toide L1-L2;

punktkeevitusmasin 2: toide L2-L3;

punktkeevitusmasin 3: toide L3-L1;



TÄHELEPANU! Ülaloodud reeglite eiramine nullib tootja poolt ettenähtud turvasüsteemi (klass I) ning paneb seetõttu tõsisesse ohu inimesed (ohu saada elektrilööki) ja esemed (tulekahjuht).

5.5 ÜHENDUSED SURUÕHUSÜSTEEMIGA

- Nähke ette suruõhuliini, mille töörihk oleks vähemalt 8 baari.
- Kinnitage reduktori-filtri komplekti külge üks kaasasolevatest suruõhuühendustest, mille abil saab seadme kohaldada paigalduskoha ühendusvõimalustele.

5.6 JAHUTUSSÜSTEEMI (AQUA) TÖÖKS VALMIS SEADMINE



TÄHELEPANU! Paagi täitmiseks peab punktkeevitusmasin olema välja lülitatud ja vooluvõrgust väljas. Vältige elektrit juhtivate antifriiside kasutamist. Kasutage ainult demineraliseeritud vett.

- Avage väljalaskeventiil (JOON. B-11).
- Täitke paak vastava ava kaudu (Joon. B-9) demineraliseeritud veega; paagi maht = 8 l; olge ettevaatlik, et vältida vee mahaminekut täitmise lõpposas.
- Sulgege paagi kork.
- Sulgege väljalaskeventiil.

5.7 PNEUMOAJAMIGA KÄPA ÜHENDAMINE (Joon. F)

- Ühendada DINSE pistikud vastavatesse pesadesse.



TÄHELEPANU! Kaablite "dinsed" ühendatakse paneeli pistikupesadesse keerates kellaosuti liikumise suunas: kontrollida, et kaablite keerdumine ei lõdvendaks ühendusi; nimetatud juhul keerata kaablite "dinsesid" enne nende paneeli sisestamist ja blokeerimist kellaosuti liikumisele vastassuunas.

- Ühendage kaks õhupistikuid punktkeevitaja vastavatesse pesadesse: väike pistik (jahutusõhk); suur pistik (pneumopüstoli jahutusõhk).
- Ainult AQUA versiooni puhul, ühendage käpa veevoolikud värve järgides masina vastavatesse pistikupesadesse: sinine voolik sinisele pesale, punane voolik punasele pesale.
- Sisestage juhtkaabli liitmik vastavasse 14 pin pesasse.

5.8 MANUAALSE KÄPA JA STUDDER PÜSTOLI ÜHENDAMINE MAANDUSKAABLIGA (JOON. G)

- Ühendage DINSE pistikud vastavatesse pesadesse: ainult studderi jaoks ühendage püstol ja maandus vastavate dinsedega, nagu on masina serigraafial ära toodud.
- Sisestage juhtkaabli liitmik vastavasse pesasse. Suruõhu õhu sisselaskesüsteemide ühendused pole vajalikud.

5.9 TERMOPÜSTOLIGA ÜHENDAMINE PLASTMASSIST OSADE KLAMBRITEGA KEEVITAMISEKS (JOON. H)

- Eemaldage dinse pistikupesast eelnevalt kasutusel olnud käpp.
- Ühendada püstoli 14 pin liitmik sobiva liitmikuga vastavalt joonisele H.

5.10 KAHESE OTSIKUGA KÄPA ÜHENDAMINE

- Toimida samaselt pneumoajamiga käpale, kasutades ainult jahutusõhu pistikuid.

6. KEEVITAMINE (Punktimine)

6.1 ETTEVALMISTAVAD TÖÖD

Enne mistahes keevitustöö teostamist tuleb läbi viia terve rida kontrollid ja seadistusi; nende sooritamise jooksul peab pealüliti olema asendis "O" ja lukk kinni.

- Kontrollige, et elektrihüendid oleksid teostatud õigesti ja eelpooltoodud juhiste kohaselt.
- Kontrollige ühendusi suruõhusüsteemiga; ühendage toitevoolikud pneumaatilise süsteemiga; seadistage reduktori nupu abil rõhk selliseks, et manomeetri näit jääks vahemikku 4 - 8 bar (60-120 psi) vastavalt keevitatava tooriku paksusele.
- Asetage elektroodide vahele keevitatavate toorikute paksune mõõt ning kontrollige, et käsitsi lähendatud õlad oleksid omavahel paralleelsed ja elektroodid ühel joonel (otsad kohakuti).
- Vajaduse korral saab õlgu keerata või piki nende telgi mõlemale poole liigutada – reguleerimiseks keerake õlgade kinnituskruvid poollahti ja peale soovitud asendi paikapanelist uuesti korralikult kinni.
- Töökäigu seadistamiseks tuleb reguleerida elektroode. Pidage meeles, et seejuures peab keevitusasendi suhtes jätma umbes 6-8 mm suuruse varu, võimaldamaks toorikute kokkusurumist ettenähtud jõuga. JOON. I toob ära elektroodide asendi "standard" reguleerimise puhkeasendis käpaga.
- Kui kasutate käsiajamiga keevituskäppa, arvestage sellega, et elektroodide surveõhu reguleerimiseks tuleb keerata sämpäärisega mutrit (JOON. L); keerake kellaosuti liikumise suunas (paremale), et surveõhude tõsta, kui keevitatavate toorikute paksus suureneb; seadistamisel tuleb arvestada, et keevituskäppa oleks võimalik kokku panna (ja seeläbi mikrolülitle vajutada) ning seega ei tohi mutrit liiga kõvasti keerata. Õlgade ja elektroodide õige asend on sama nagu pneumoajamiga keevituskäpa korral.

6.2 PARAMEETRITE SEADISTAMINE (punktimiseks)

Parameetrid, mis määravad ära keevipunkti läbimõõdu (ristlõike) ja keeviliite mehhaanilise vastupidavuse, on järgmised:

- Elektroodide survejõud.
- Keevitusvool
- Punktkeevituse kestus.

Juhul kui kasutaja ei ole seadme kasutamisel kogunud, on soovitatav enne tööleasumist katsetada seadistusi sama tüüpi ja paksusega toorikutel.

Seadke punktis 6.1. äratoodud juhiste järgi paika elektroodide survejõud, valides seejuures keskmised-kõrged väärtused.

Voolu ja punktkeevituse parameetrid reguleeritakse automaatselt, valides selleks nuppe kasutades keevitatavate metallplaatide paksused (ikoonid + / -). Võimalikud keevituseõmbluse aja muudatused standardväärtuse suhtes (VAIKEVÄÄRTUS) saab eelnevalt kindlaksmääratud piirides läbi vajutades nupule (ikoon joon. C-2).

Sisestada pulsatsioon  viies metallplaadid paksusega 0.8+1.2mm kõrge

elastsustaseme piirini.

Pulseerimisperiod on automaatne ega vaja seadistamist.

OLULINE: Kui valitud paksus "vilgub", siis see tähendab, et vaikeväärtuse keevitusvool  või eelnevalt seadistatud vool on ebapiisav keevituspunkti rahuldavaks

sooritamiseks; sobitamaks paigalduskohas saada olevat võimsust programmeerige punktkeevitusseade maksimumvoolule (vaata peatükki 4.2.1): lühikesed ajaperioodid klapiatud kõrge punktkeevitusvooluga tagavad punktkeevitust paremaid tulemusi. Punktkeevitust tuleb lugeda hästi sooritatuks, kui näidise tõmbekatsel toimub punktõmbluse tuuma välja tõmbamine ühel kahest metallplaadist.

6.3 TOIMING

6.3.1 PNEUMOAJAMIGA KÄPP



- Lähendamise aeg (SQUEEZE TIME) on automaatne, väärtus varieerub tulenevalt valitud metallplaadi paksusest.
- Asetage elektrood ühele kahest metallplaadist, mida tuleb punktkeevitada.
- vajutades nupule käpa käepidemel saavutate:
 - a) Metallplaatide sulgemine elektroodide vahele eelnevalt seadistatud jõu abil (tsilindri käivitamine).
 - b) Eelnevalt fikseeritud keevitusvoolu läbivool eelnevalt kindlaks määratud ajaks, millest teavitab ikooni süttimine ja väljalülitumine .
- Vabastage nupp mõni hetk peale ikooni kustumist (keevitamise lõpp); selline viivitus (hoidmine) tagab õmbluse paremad mehaanilised omadused.

6.3.2 MANUAALSED KÄPAD



- Asetage alumine elektrood punktkeevitatavatele metallplaatidele.
- Vajutage käpa ülemist käepidet kuni lõppasendini, nii saavutate:
 - a) Metallplaatide sulgemine elektroodide vahele eelnevalt seadistatud jõuga.
 - b) Eelnevalt fikseeritud keevitusvoolu läbivool eelnevalt kindlaks määratud ajaks, millest teavitab ikooni süttimine ja väljalülitumine .
- Vabastage käpa käepide mõni hetk pärast ikooni kustumist (keevitamise lõpp); selline viivitus (hoidmine) tagab õmbluse paremad mehaanilised omadused.

6.3.3 STUDDER PÜSTOL



TÄHELEPANU!

- Lisaseadmete fikseerimiseks või eemaldamiseks püstoli völliit, kasutage kaht kuusnurset stationsaarset vöit viisil, mis takistab völli enese pöörlemist.
- Töötamisel uste või kapottidega on kohustuslik ühendada nende osade maandusriba, et takistada voolu liikumist ukse hingede suunas, see tähendab punktkeevitatavas piirkonnas (pikk voolu teekond vähendab õmbluse efektiivsust).

6.3.4 Maanduskaabli ühendamine

- a) Viia katmata metallplaat võimalikult lähedale kohale, kus kavatsetakse töötada, mille pind vastab maandusribaga kontaktis olevale pinnale.
- b1) Fikseerige vaskriba metallplaadi pinnale, kasutades selleks LIIGENDATUD KÄPPA (mudel keevitusteks). Alternatiivina režiimile "b1" (raskendatud praktiline rakendamine) kasutage lahendust:
- b2) Suunake seib eelnevalt ette valmistatud metallplaadi pinnale; viige seib läbi vaskriba ava ja blokeerige see vastava varustusse kuuluva klemmiga.

Seibi punktkeevitamine maanduse lõplikuks fikseerimiseks



Monteerige püstoli völli vastav elektrood (ASEND 9, Joon. M) ja sisestage sinna seib (ASEND 13, Joon. M).

Asetage seib valitud kohta. Samas kohas asetage kontakti maandusterminal; vajutage püstoli nupule keevitades seibi, mille peal sooritada eelnevalt kirjeldatud kinnitamine.

Kruvide, seibid, naelad, needid



Varustada püstol sobiva elektroodiga ja sisestada sinna keevitatav element ja toetage see soovitud punktis metallplaadile; vajutage püstoli nupule: vabastage nupp alles peale paika pandud aja möödumist.

Metallplaatide punktkeevitus ainult ühelt küljelt



Monteerida püstoli völli ette nähtud elektrood (ASEND 6, Joon. M) vajutades punktkeevitatavale pinnale. Vajutage püstoli nuppu, vabastage nupp alles peale paika pandud aja möödumist.



TÄHELEPANU!

Ainult ühelt küljelt punktkeevitav metallplaadi maksimaalne paksus: 1+1 mm.

Selle punktkeevituse pole lubatud autokeretööde puhul kandvatel struktuuridel. Metallplaatide punktkeevitamisel õige tulemuse saavutamiseks on vajalik tarvitusele võtta mõned põhilised ettevaatusabinõud:

- 1 - Laitmatu maandusühendus.
- 2 - Punktkeevitatavad osad peavad olema vabad võimalikust värvist, määretest, õlist.
- 3 - Keevitatavad osad peavad olema üksteisega kokkupuutes, ilma õhuvaheta, kui vaja vajutada tööriistaga, mitte püstoliga. Liiga suur surve võib põhjustada halbu tulemusi.
- 4 - Pealmise eseme paksus ei tohi ületada 1 mm.
- 5 - Elektroodi otsa läbimõõt peab olema 2.5 mm.
- 6 - Keerata korralikult elektroodi blokeerivat mutrit, veenduda, et keevituskaabli liitmikud oleksid blokeeritud.
- 7 - Õmbluse sooritamise ajal asetage elektrood kergelt survet avaldades paigale (3+4 kg). Vajutage nuppu ja oodake punktkeevituse lõppu, alles seejärel eemaldage püstol.
- 8 - Ärge kunagi eemaldage maanduse fiseerimispunkti kaugemale kui 30 cm.

Spetsiaalsete seibide punktkeevitus ja samaaegne vedu



Selleks monteeritakse ja keeratakse lõpuni völli (ASEND 4, Joon. M) ekstraktori korpuslee (ASEND 1, Joon. M), kinnitades ja keerates lõpuni ekstraktori teine terminal püstolile (Joon. I). Sisestada völli (ASEND 4, Joon. M) spetsiaalne seib (ASEND 14, Joon. M), blokeerides selle sobiva kruviga (Joon. M). Suunake see soovitus alale, seadistades punktkeevitusseadme nagu seibide punktkeevituseks ja alustada vedu. Lõpuks keerata seibi eemaldamiseks ekstraktorit 90°, viies selle vajadusel uude asendisse.

Metallplaatide soojendamine ja pressimine



Selles töörežiimis on TAIMER välja lülitatud. Operatsioonide kestus on seega manuaalne, kuivõrd määratletud aja poolt, mille

kestel vajutatakse püstoli nuppu.

Voolu tugevuse reguleerimine toimub automaatselt, vastavalt valitud metallplaadi paksusele.

Monteerida süsinikelektrood (ASEND 12, JOON. M) püstoli võlli, blokeerides selle mutri abil. Puudutage süsi otsaga eelnevalt puhastatud piirkonda ja vajutage püstoli nuppu. Liikuge väljast ringjate liigutustega sissepoole sel viisil metallplaati soojendades, mis karastudes naaseb algasendis.

Vältimaks metallplaati liigselt karastuks, töödeldes väikeseid alasid ja kohe peale operatsiooni tõmmake üle märja lapiga, et töödeldud ala jahtuks.



Metallplaadite pressimine

Selles asendis sobivat elektroodi kasutades saab tasandada metallplaate, mis on paiguti deformeerunud.



Vahelduv punktkeevitus

See funktsioon sobib metallplaadi väikeste ristkülikute punktkeevituseks, avastamiseks sel viisil roostesest või muust põhjustatud auke.

Asetage sobiv elektrood (ASEND 5, Joon. M) võlli, pingutage hoolikalt fikseerimismutrit. Puhastage teid huvitav piirkond ja veenduge, et metallplaad, mida soovitate punktkeevitada oleks puhas ja määrd- ning õlivaba.

Asetage ese paika ja pange peale elektrood, seejärel vajutage püstoli nuppu, liikuge rütmiliselt edasi, järgides töö intervallide/punktkeevitusseadme puhkeandmeid.

N.B.: Töö käigus avaldage kergert survet (3+4 kg), järgige ideaalset joont - 2+3 mm uue keevitava eseme äärest.

Heade tulemuste saavutamiseks:

- 1 - Ärge eemaldage maaduse fikseerimispunkti kaugemal kui 30 cm.
- 2 - Kasutage katteplaate, mille maksimaalne paksus 0.8 mm, soovitatavalt roostevabast terasest.
- 3 - Viige edasi liikumine punktkeevitusseadmega samasse rütmi. Liikuge edasi pausi ajal, peatuge punktkeevitamise hetkel.

Varustusse kuuluva ekstraktori kasutamine (ASEND 1, Joon. M)

Seibide kinnitamine ja vedu

Seda funktsiooni sooritatakse monteerides ja pinguldades võlli (ASEND 3, Joon. I) elektroodi korpusel (ASEND 1, Joon. M). Kinnitage seig (ASEND 13, Joon. M), suunates nagu eelnevalt kirjeldatud ja alustada vedu. Lõpus keerake ekstraktorit 90° eemaldamiseks seibi.

Pistikute kinnitamine ja vedu

See funktsioon viiakse läbi monteerides ja pinguldades võlli (ASEND 2, Joon. M) elektroodi korpusel (ASEND 1, Joon. M). Sisestada suunatud pistik (ASEND 15-16, Joon. M), vastavalt eelpooltoodule võlli (ASEND 1, Joon. M) tõmmates terminali ennast ekstraktori poole (ASEND 2, Joon. M). Sisestamine lõpule viidud vabastage võll ja alustage vedu. Lõpuks tõmmake võlli pistiku eemaldamiseks haamri poole.

STUDDER TOUCH

Studder võib olla ka ilma nuputa versioonis.

Punktkeevitamine toimub asetades lihtsalt tööriista keevitatavale esemele, mis on maanduskaabliga ühendatud: masin tunneb kontakti ära ja sooritab automaatselt õmbluse.



TÄHELEPANU: VÄLTIGE STUDDERI ASETAMIST ESEMELE, JUHUL KUI EI SOOVITA KEEVITAMISEGA ALUSTADA!

6.4 TERMOPÜSTOL PLASTMASSIST KLAMBRITEGA KEEVITAMISEKS (PLASTIC REPAIR GUN)



TÄHELEPANU! JÄRGIDA HOOLIKALT ÜLDISEID OHUTUSNÕUDEID KONTAKTKEEVITUSSEADMEGA KEEVITAMISEL, MILLEST KÄESOLEVA JUHENDI ALGUSES JA MIS PUUDUTAVAD KÄESOLEVAT SEADET.

ERITI:

- ETTEVAATUST KLAMBRITEGA, MIS PINGES SEADMEGA VÕIVAD SAAVUTADA 200°C-SE TEMPERAATUURI!
- MITTE PUUDUTADA KLAMBREID ILMA VASTAVATE KAITSEVAHENDITETA.
- KANDA ALATI SOBIVAD KAITSEKINDAD JA RIIETUST.
- KAITSTA SILMI VASTAVATE KAITSEPRILLIDEGA.
- ÄRGE KASUTAGE TÖÖRIISTA KERGESTI SÜTTIVATE AINETE LÄHEDUSES.
- KASUTADA TÖÖRIISTA ÜKSNES KAITSERAUDE PARANDAMISEKS.

Kasutamine:

- Valida tööks sobiv klamber ja sisestage see püstolisse (Joon. S).



Kasutage "U"-kujulist klambrit (trapetsikujuline) väikeste pragude parandamiseks.



Nurkade tarvis kasutage "V"-kujulist klambrit.



Suuremate pragude tarvis kasutage "W"-kujulist klambrit (serpentiin).

- Reguleerige "Power"it juhtpaneelilt, vastavalt keevitatava plasti paksusele. Asendis "AUTO" visualiseerib kuvar "03" keskmise taseme, mis sobib umbes 5 mm paksustele.
- Vajutage püstoli nuppu ja soojendage klambrit mõned sekundid õhus, seejärel sisestage see aeglaselt parandamist vajavasse prakku (Joon. T).
- Vabastage nupp hoides klambrit kuni selle jahtumiseni paigal
- Eemaldage püstol sujuvalt nii, et klamber jääb plasti sisse
- Korra operatsiooni teiste klambritega, asetades need piki lõiget üksteisest kaugusele, mis jääb 1 ja 3 cm vahele.
- Lõigata kápaga ära plastist väljaulatuvad klambrit.
- Siluge parandatud lõiget kuuma spiraaliga



7. HOOLDUS



TÄHELEPANU! ENNE HOOLDUST VEENDU, ET PUNKTKEEVITUSSEADE OLEKS VÄLJA LÜLITATUD JA TOITEVÖRGUST VÄLJAS.

Tuleb blokeerida lüliti positsiooni "O" kaasa lisatud võtmega.

7.1 TAVAHOOLDUS

TAVAHOOLDUSE VÕIB LÄBI VIIA OPERAATOR.

- elektroodi otsa profiili ja diameetri kohandamine/taastamine;
- elektroodide ja õlgade väljavahetamine;
- elektroodide joondumise kontroll;
- kaablite ja kápa jahtumise kontroll;
- suruõhusisendist kondensaadi väljutamine.
- kontrollib punktkeevitusseadme ja kápa toitekaabli terviklikkust

AINULT versioonile AQUA:

- kontrollib korrapäraselt jahutusvee taset paagis.
- kontrollib korrapäraselt veekadusid.

7.2 ERAKORRALINE HOOLDUS

ERAKORRALISED HOOLDUSTÖÖD PEAVAD OLEMA LÄBI VIIDUD ÜKSNES ELEKTRO-MEHAANILIST KVALIFIKATSIOONI OMAVA PERSONALI POOLT.



TÄHELEPANU! ENNE PUNKTKEEVITUSSEADME VÕI KLAMBRI PUNKTKEEVITUSSEADME PANEELIDE EEMALDAMIST SISSEPÄASUKS, VEENDU, ET PUNKTKEEVITUSSEADE OLEKS VÄLJA LÜLITATUD JA ELEKTRI- VÕI PNEUMOVÖRGUST(kui olemas) VÄLJAS.

Pinge all läbi viidavad kontrollid punktkeevitusseadme sees võivad põhjustada raskekujulist elektrišokki, tulenevalt otsesest kokkupuutest pinge all osadega ja/või kehaliisi vigastusi otsesest kontaktist seadme liikumises osadega.

Kontrolli korrapäraselt, vastavalt kasutusagedusele ja keskkonnatingimustele, punktkeevitusseadme ja klambri sisemust eemaldamiseks kuiva suruõhuvooga (max 5 bar) transformatorile, diodide moodulile, toite klemmiistule kogunenud tolmu ja metalli osaksesi Välti suruõhuvoos suunamist elektriskeemidele; vajadusel puhasta neid pehme harja või sobivate lahustega.

Seega:

- Veendu, et kaablite isolatsioon poleks kahjustatud või ühendused oksüdeerunud lõtvunud.
- Veendu, et varbade/põimikutega transformatori sekundaarse ühenduse kruvid oleksid kinni keeratud ega leiduks märke oksüdeerumise või ülekuumenemisest.

7.2.1 Operatsioonid jahutusvee grupis (ainult versioon AQUA)

Juhul kui:

- paaki on vaja ebaharilikult tihti vett lisada;
- ebaharilikult tihti vallandub häiresignaal 9;
- tekivad lekked

tuleb jahutussüsteemi kontrollida võimalike selle sees olevate rikete puhuks.

Järgides kõiges osa 7.2 üldiste juhiste suhtes ja olles keevitusseadme igal juhul vooluvõrgust lahti ühendanud, võtke ära külgpaneel (JOON. N).

Kontrollige, et ei ühendused ega torud ei lekiks. Juhul kui vesi kusagilt läbi tuleb, kuivatage see hoolikalt ja sulgege külgpaneel.

Seejärel seadke keevitusseade uuesti tööks valmis, järgides seejuures paragrahvis 6 (Punktkeevitus) toodud juhiseid.

8. RIKETE OTSIMINE

JUHUL, KUI SEADME TÖÖ ON EBARAHULDAV, SIIS ENNE SÜSTEMAATILISEMA KONTROLLI LÄBIVIIMIST VÕI PÕÖRDUMIST TEHNILISE ABI KESKUSE POOLE, VEENDU, ET:

- Punktkeevitusseadme üldlüliti oleks suletud (pos. " I ") kuvar sisse lülitatud; vastasel juhul on viga toiteliinis (kaablid, pistikupesa ja pistik, kaitsekorgid, liigne pingelangus jne).
- Kuvar ei visualiseeri alarmisignaale (vaata TAB. 2): alarmi lõppedes vajuta punktkeevitusseadme taaskäivitamiseks "START"; kontrolli jahutusvee õiget ringlemist ja vajadusel vähenda töötsükli vahelduvussuhet.
- Sekundaarsesse ahelasse kuuluvad osad (õlgade aluseks olevad valudetailid - õlad - elektroodihoidikud - kaablid) pole töökorras lödvenenud või oksüdeerunud kruvide tõttu.
- Keevitusparameetrid ühilduvad tehtava tööga.
- Peale hooldus- või parandustööde läbiviimist taasta algsed ühendused ja juhtmestikud nii, et need ei puutuks liikuvate või kõrget temperatuuri saavutavate osadega. Kõida kõik juhtmed nagu need algselt olid, hoides kõrge pingega primaarmähised lahus madalpingega sekundaarmähistest.
- Kasuta autokere sulgemiseks originaalseid ja kruvisid.

1. VISPĀRĪGI DROŠĪBAS NOTEIKUMI PRETESTĪBAS METINĀŠANAS LAIKĀ.....	122
2. IEVADS UN VISPĀRĪGS APRAKSTS.....	123
2.1 IEVADS.....	123
2.2 SĒRIJAS PIEDERUMI.....	123
2.3 PIEDERUMI PĒC PASŪTĪJUMA.....	123
3. TEHNISKIE DATI.....	123
3.1 TEHNISKO DATU PLĀKSNĪTE (zīm. A).....	123
3.2 CITI TEHNISKIE DATI.....	123
3.2.1 Punktmetināšanas aparāts.....	123
3.2.2 Dzesēšanas mezgls (GRA).....	123
4. PUNKTMETINĀŠANAS APARĀTA APRAKSTS.....	123
4.1 PUNKTMETINĀŠANAS APARĀTA KOMPLEKTĀCIJA UN GALVENĀS SASTĀVDAĻAS (att. B).....	123
4.2 KONTROLES UN REGULĒŠANAS IERĪCES.....	123
4.2.1 Vadības panelis (att. C).....	123
4.2.2 Spiediena regulatora mezgls un manometrs (att. B-8).....	124
4.3 DROŠĪBAS UN BLOKĒŠANAS FUNKCIJAS.....	124
4.3.1 Aizsargierīces un trauksmes signāli (TAB. 2).....	124
5. UZSTĀDĪŠANA.....	124
5.1 SAGATAVOŠANA.....	124
5.2 PACELŠANAS NOTEIKUMI (zīm. E).....	124
5.3 IZVIETOJUMS.....	124
5.4 PIESLĒGŠANA PIE TĪKLA.....	124
5.4.1 Brīdinājumi.....	124
5.4.2 Kontaktdakša un rozete.....	125
5.5 PNEIMATISKAIS SAVIENOJUMS.....	125
5.6 DZESĒŠANAS MEZGLA SAGATAVOŠANA (AQUA).....	125
5.7 PNEIMATISKĀS SPAILES PIEVIENOŠANA (att. F).....	125
5.8 MANUĀLĀS SPAILES UN STUDDER PISTOLES SAVIENOŠANA AR MASAS VADU (ATT. G).....	125

5.9 SILTUMPISTOLES PIEVIENOŠANA PLASTMASAS DETALU LODĒŠANAI AR SKAVĀM (ATT. H).....	125
5.10 DUBULTĀ PUNKTA SPAILES PIEVIENOŠANA.....	125
6. METINĀŠANA (Punktmetināšana).....	125
6.1 SAGATAVOŠANAS DARBI.....	125
6.2 PARAMETRU REGULĒŠANA (punktmetināšanas režīmā).....	125
6.3 DARBA PROCEDŪRA.....	125
6.3.1 PNEIMATISKĀ SPAILE.....	125
6.3.2 MANUĀLĀS SPAILES.....	125
6.3.3 PISTOLE "STUDDER".....	125
6.3.4 Masas vada pievienošana.....	125
6.4 SILTUMPISTOLE PLASTMASAS DETALU LODĒŠANAI AR SKAVĀM (PLASTIC REPAIR GUN).....	126
7. TEHNISKĀ APKOPE.....	126
7.1 PLĀNOTĀ TEHNISKĀ APKOPE.....	126
7.2 ĀRKĀRTAS TEHNISKĀ APKOPE.....	126
7.2.1 Darbi ūdens dzesēšanas mezglā (tikai modelim AQUA).....	126
8. BOJĀJUMU MEKLĒŠANA.....	126

APARĀTS PRETESTĪBAS METINĀŠANAI RŪPNIECISKAJAI UN PROFESIONĀLAI LIETOŠANAI

Piezīme: Tālāk tekstā tiks izmantots termins „punktmetināšanas aparāts”.

1. VISPĀRĪGI DROŠĪBAS NOTEIKUMI PRETESTĪBAS METINĀŠANAS LAIKĀ

Lietotājam jābūt pietiekoši labi instruētam par punktmetināšanas aparāta drošu izmantošanu un tam ir jābūt informētam par ar pretestības metināšanu saistītajiem riskiem, par atbilstošajiem aizsardzības līdzekļiem un par darbību kārtību negadījumu laikā.

Punktmetināšanas aparāts (tikai modeļi ar pneimatiskā cilindra piedziņu) ir aprīkots ar galveno slēdzi, kas paredzēts avārijas gadījumiem, tas ir aprīkots ar slēdzeni, lai to varētu nobloķēt pozīcijā „O” (atvērta).

Slēdzenes atslēgu drīkst dot tikai kvalificētam operatoram, kas ir instruēts par viņam uzticētiem pienākumiem un par iespējamiem bīstamības avotiem, kas saistīti ar šo metināšanas procedūru vai ar punktmetināšanas aparāta nolaidīgu izmantošanu.

Operatora prombūtnes laikā slēdzim jābūt pozīcijā „O” un tam jābūt nobloķētam ar slēdzenes palīdzību, kas ir aizslēgta ar atslēgu, turklāt atslēgai jābūt izņemtai no tās.



- Veicot elektriskos pieslēgumus, ievērojiet attiecīgus drošības noteikumus un normatīvo aktu prasības.
- Punktmetināšanas aparātu drīkst pieslēgt tikai pie tādas barošanas sistēmas, kurai neitrālais vads ir iezemēts.
- Pārlicinieties, ka barošanas rozete ir pareizi iezemēta.
- Neizmantojiet vadus ar bojātu izolāciju vai ar izjodzītām savienošanas detaļām.
- Lietojiet punktmetināšanas aparātu vietās, kurās temperatūra ir diapazonā no 5°C līdz 40°C un relatīvais mitrums ir vienāds ar 50% temperatūrai līdz 40°C un 90% temperatūrai līdz 20°C.
- Neizmantojiet punktmetināšanas aparātu mitrās vai slapjās vidēs, kā arī kad līst.
- Metināšanas vadu pieslēgšanas laikā, kā arī sviru un/vai elektrodu jebkuru plānotās tehniskās apkopes laikā punktmetināšanas aparātā jābūt izslēgtam un atvienotam no elektrības tīkla un no pneimatiskā tīkla (ja tas ir pievienots). Punktmetināšanas aparāts ar pneimatisko cilindru galvenais slēdzis ir jānobloķē pozīcijā „O” ar komplektācijā esošās slēdzenes palīdzību. Tā pati procedūra ir jāveic, pievienojot to ūdensvada tīklam vai slēgtā kontūra dzesēšanas agregātam (punktmetināšanas aparāti ar ūdens dzesēšanu), kā arī jebkādu remontdarbu laikā (ārkārtas tehniskā apkope).
- Punktmetināšanas aparātos ar pneimatisko cilindru galvenais slēdzis ir jānobloķē pozīcijā „O” ar komplektācijā esošās slēdzenes palīdzību. Tā pati procedūra ir jāveic, pievienojot to ūdensvada tīklam vai slēgtā kontūra dzesēšanas agregātam (punktmetināšanas aparāti ar ūdens dzesēšanu), kā arī jebkādu remontdarbu veikšanas laikā (ārkārtas tehniskā apkope).
- Ir aizliegts lietot aparātu vietās, kas klasificētas kā sprādziennedrošas uzliesmojošo gāzu, putekļu vai mikroskopisko daļiņu klātbūtnes dēļ.



- Nemetiniet tvertnes, traukus un cauruļvadus, kuri satur vai saturēja šķidrus vai gāzveida uzliesmojošus produktus.
- Neizmantojiet ar hlorā šķīdinātāju apstrādātus materiālus, ka arī nestrādājiet šo vielu tuvumā.
- Nemetiniet zem spiediena esošos traukus.
- Novāciet no darba vietas visus uzliesmojošus materiālus (piemēram, koka izstrādājumus, papīru, lupatas utt.).
- Pēc metināšanas ļaujiet detaļai atdzist! Nenovietojiet detaļu uzliesmojošu vielu tuvumā.
- Pārlicinieties, ka darba vieta ir piemērota gaisa cirkulācija vai, ka ir paredzēti līdzekļi elektrodu tuvumā esošo metināšanas iztvaikojumu novākšanai; ir jāievada sistemātiskā uzskaites sistēma metināšanas iztvaikojumu robežas novērtēšanai saskaņā ar to sastāvu, koncentrāciju un iedarbības ilgumu.



- Vienmēr aizsargājiet acis ar atbilstošām aizsargbrillēm.
- Velciet aizsargcimdus un aizsargtērpus, kas ir piemēroti pretestības metināšanai.
- Trokšņa līmenis: Ja īpaši intensīvas metināšanas dēļ individuālais dienas trokšņa ekspozīcijas līmenis (LEP,d) ir vienāds vai ir lielāks par 85dB(A), tad obligāti ir jāizmanto atbilstoši individuālie aizsarglīdzekļi.



- Metināšanas strāvas plūsmas dēļ apkārt punktmetināšanas kontūram veidojas elektromagnētiskie lauki (EMF).

Elektromagnētiskie lauki var traucēt dažādu medicīnisko ierīču darbību (piemēram, elektrokardiostimulatori, elpošanas aparāti, metāla protēzes utt.). Šādu ierīču lietotājiem jāievēro atbilstošie piesardzības noteikumi. Piemēram, viņiem jāaizliedz atzasties punktmetināšanas aparāta lietošanas zonā.

Šis punktmetināšanas aparāts atbilst tehnisko standartu prasībām, kas attiecas uz rūpnieciskajā vidē profesionālajai lietošanai paredzētajām iekārtām. Nav nodrošināta atbilstība prasībām par elektromagnētisko lauku iedarbību dzīvojamās telpās.

Operatoram jālieto zemāk norādītās procedūras, lai samazinātu elektromagnētisko lauku iedarbību.

- Savienojiet divus punktmetināšanas vadus (ja tie ir) pēc iespējas tuvāk vienu otram.
- Sekojiet tam, lai jūsu galva un ķermenis atastos pēc iespējas tālāk no punktmetināšanas kontūra.
- Nekādā gadījumā neapņemat punktmetināšanas vadus (ja tie ir) apkārt ķermenim.
- Nemetiniet, kamēr jūsu ķermenis atrodas punktmetināšanas kontūra iekšpusē. Sekojiet tam, lai abi vadi atastos vienā ķermeņa pusē.
- Pievienojiet punktmetināšanas strāvas atgriešanas vadu (ja tas ir) pie metināmās detaļas pēc iespējas tuvāk metināmā savienojuma vietai.
- Punktmetināšanas laikā nestāviet blakus punktmetināšanas aparātam, kā arī nesēdīet un neatbalsstieties pret to (minimālais attālums: 50 cm).
- Sekojiet tam, lai punktmetināšanas kontūra tuvumā nebūtu feromagnētisko priekšmetu.
- Minimālais attālums:
 - d = 3 cm, f = 50 cm (att. O);
 - d = 3 cm, f = 50 cm (att. P);
 - d = 30 cm (att. Q);
 - d = 20 cm (att. R) Studder.



- A klases ierīce: Šis punktmetināšanas aparāts atbilst tehnisko standartu prasībām, kas attiecas uz rūpnieciskajā vidē profesionālajai lietošanai paredzētajām iekārtām. Nav nodrošināta elektromagnētiskā saderība dzīvojamajās mājās, kā arī ēkās, kuras ir pa tiešo savienotas ar zema sprieguma tīklu, kas paredzēts dzīvojamajām mājām.

PAREDZĒTAIS LIETOŠANAS VEIDS

Aparāts ir paredzēts lietošanai tikai autodarbniecās automašīnu virsbūvju remontēšanai: to izmanto vienas vai vairāku dažādu formu un izmēru tērauda lokšņu ar zemu oglekļa saturu punktmetināšanai.



ATLIKUŠIE RISKI

AUGŠĒJO EKSTREMITĀŠU SASPIEŠANAS RISKS NEPIETUVINIET ROKAS ROTĒJOŠĀM DAĻĀM!

Punktmetināšanas aparāta darbības veids un apstrādājamo detaļu formu un izmēru mainīgums neļauj izveidot integrālo aizsardzību pret augšējo ekstremitāšu saspiēšanas bīstamību: pirksti, roka, apakšdelms.

Šis risks ir jāsamazina ar piemērotu piesardzības pasākumu palīdzību:

- Operatoram jābūt kvalificētam vai instruētam par pretestības metināšanas darba procedūru, izmantojot šī veida aparāturu.
- Jānovērtē risks katram veicamam darba tipam; ir jāsaņem apmācība un aizsargi, kas paredzēti apstrādājāmās detaļas turēšanai un virzīšanai, lai rokas atrastos drošā attālumā no elektrodiem
- Portatīvā punktmetināšanas aparāta lietošanas gadījumā: cieši satveriet spaili ar abām rokām arī speciāliem rokturiem; rokām vienmēr jātur drošā attālumā no elektrodiem.
- Visos gadījumos, kad detaļas forma to atļauj, noregulējiet attālumu starp elektrodiem tā, lai gājiens nebūtu lielāks par 6 mm.
- Sekojiet tam, lai vairāki cilvēki vienlaicīgi neizmanto vienu un to pašu punktmetināšanas aparātu.
- Nepiederot personām ir jāizvairās darba zonā.
- Neatstājiet punktmetināšanas aparātu bez uzraudzības: šajā gadījumā tas ir obligāti jāatvieno no barošanas tīkla; punktmetināšanas aparātu ar pneimatisko cilindru gadījumā uzstādiet galveno slēdzi stāvoklī „O” un noblokējiet to ar komplektācijā esošās slēdzēnes palīdzību, atslēga ir jāizņem un jāiedod atbildīgajam darbiniekam.
- Izmantojiet tikai aparātam paredzētos elektrodus (skatīt rezerves daļu sarakstu) un nemainiet to formu.

APDEGUMU GŪŠANAS RISKS

Dažas punktmetināšanas aparāta detaļas (elektrodi, sviras un blakus esošas zonas) var sasniegt temperatūru, kas lielāka par 65°C: ir obligāti jāizmanto atbilstošie aizsargtērpi.

Pēc metināšanas ļaujiet detaļai atdzist pirms pieskaraties tai!

APGĀŠANĀS UN NOKRIŠANAS RISKS

- Novietojiet punktmetināšanas aparātu uz horizontālas virsmas, kuras kravasbāze atbilst aparāta svaram; piestipriniet punktmetināšanas aparātu pie balstvirsmas (saskaņā ar šīs rokasgrāmatas nodaļā „UZSTĀDĪŠANA” izklāstītajiem norādījumiem). Pretējā gadījumā, ja grīda ir slīpa vai nelīdzena, balstvirsmā ir kustīga, pastāv apgāšanās risks.
- Ir aizliegts celt punktmetināšanas aparātu, izņemot gadījumus, kad tas ir tiešā veidā norādīts šīs rokasgrāmatas nodaļā „UZSTĀDĪŠANA”.
- Uz ratiņiem uzstādītā aparāta lietošanas gadījumā: pirms punktmetināšanas aparāta pārvietošanas jaunā darba vietā atvienojiet to no elektrības tīkla un no pneimatiskā tīkla (ja tas ir pievienots). Uzmaniet šķēršļus un grīdas nelīdzenumus (piemēram, vadus un caurules).

NEPAREIZA LIETOŠANA

Ir bīstami izmantot punktmetināšanas aparātu nolūkiem, kuriem tas nav paredzēts (skatīt nodaļu „PAREDZĒTAIS LIETOŠANAS VEIDS”).



AIZSARGIERĪCES UN AIZSARGI

Pirms punktmetināšanas aparāta pieslēgšanas barošanas tīklam ir jāuzstāda visas aizsargierīces un korpusa kustīgās detaļas.

UZMANĪBU! Veicot jebkādas darbus ar punktmetināšanas aparāta kustīgajām detaļām, piemēram:

- Elektrodu nomaiņa vai tehniskā apkope
 - Svira vai elektrodu pozīcijas regulēšana
- PUNKTMETINĀŠANAS APARĀTAM JĀBŪT IZSLĒGTAM UN ATVIENOTAM NO ELEKTRĪBAS TĪKLA UN NO PNEIMATISKĀ TĪKLA (ja tas ir pievienots).**
GALVENAJAM SLĒDZIM JĀBŪT NOBLOKĒTAM POZĪCIJĀ „O”, SLĒDZENEI JĀBŪT AIZSLĒGTĀ UN ATSLĒGA IR JĀIZŅEM, tas attiecas uz modeļiem ar PNEIMATISKO CILINDRU).

NOVIETOŠANA NOLIKTAVĀ

- Glabājiet mašīnu un tās piederumus (iepakojumā vai bez tā) slēgtās telpās.
 - Gaisa relatīvais mitrums nedrīkst pārsniegt 80%.
 - Gaisa temperatūrai jābūt diapazonā no -15°C līdz 45°C.
- Gadījumā, ja mašīna ir aprīkota ar ūdens dzesēšanas iekārtu un gaisa temperatūra nolaižas zem 0°C: pievienojiet piemērotu antifrīza šķidrums vai pilnīgi iztukšojiet hidraulisko kontūru un ūdens tvertni.
Vienmēr izmantojiet piemērotus līdzekļus mašīnas aizsardzībai no mitruma, netīrumiem un korozijas.

2. IEVADS UN VISPĀRĪGS APRAKSTS

2.1 IEVADS

Mobilais elektropretestības metināšanas aparāts (punktmetināšanas aparāts) ar digitālo vadību ar mikroprocesora palīdzību. Aprīkots ar ātrdarbīgām ligzdām metināšanas vadu pievienošanai, kas ļauj ātri mainīt piederumus un veikt loksņu dažāda veida karsto apstrādi un punktteida apstrādi, ir īpaši piemērots automašīnu virsbūves remontdarbiem un līdzīgiem apstrādes veidiem.

Tiek piedāvāti divi punktmetināšanas aparāta modeļi:

- Modelis ar gaisdziesi, kas ir apzīmēts ar „A.F.”.
- Modelis ar gaisdziesi un ūdensdziesi (spaille), kas ir apzīmēts ar „AQUA”

Galvenās īpašības:

- metināšanas parametru automātiskā izvēle;
- pievienotā piederuma automātiskā noteikšana;
- gaisdzieses (ūdensdzieses, ja ir) automātiskā vadības ar izslēgšanas taimerī;
- optimālas punktmetināšanas strāvas izvēle atkarībā no pieejamās tīkla jaudas;
- līnijas pārsprieguma ierobežošana ieslēgšanas laikā (ieslēgšanas cosφ kontrole);
- LCD displejs ar aizmugurgaisojumu, uz kura tiek attēlotas komandas un iestatītie parametri;

Ar punktmetināšanas aparātu var metināt dzelzs loksnes ar zemu oglekļa saturu un cinkotās dzelzs loksnes.

2.2 SĒRIJAS PIEDERUMI

- Pneimatiskā spaille ar vadu gaisdziesi (120 mm sviras un standarta elektrodi): modelis A.F.
- Pneimatiskā spaille ar vadu ūdensdziesi (120 mm sviras un standarta elektrodi): modelis AQUA;
- Slēgtā kontūra iebūvētais ūdensdzieses bloks: MODELIS AQUA;
- Spiediena reduktora-manometra filtra ar elektrovārstu mezgls (saspiestā gaisa padeve);
- Iebūvētie ratiņi;

2.3 PIEDERUMI PĒC PASŪTĪJUMA

- Dažāda garuma un/vai formu elektrodu sviru pāri pneimatiskajai spaiļei ar gaisa/ūdens dzesēšanu (sk. rezerves daļu sarakstu).
- Manuālā spaille ar vadu pāri.
- Dažādu garumu un/vai formu sviru un elektrodu pāri manuālajām spailēm (sk. rezerves daļu sarakstu).
- "C" veida manuālā spaille ar vadiem.
- "Studder" komplekts ar atsevišķu masas vadu un piederumu kastī.
- Dubultā punkta spaille ar gaisa dzesēšanu un ar vadiem.
- "Studder" komplekts bez mēlītes, ar masas vadu (metināšana tiek veikta pieskaroties, bez pogas izmantošanas).
- Siltumpistole plastmasas detaļu lodēšanai ar skavām.
- Skava siltumpistolei (sk. rezerves daļu sarakstu).
- Spailles balsta un svira atslogotāja komplekts.

3. TEHNISKIE DATI

3.1 TEHNISKO DATU PLĀKSNĪTE (zīm. A)

Pamattati par punktmetināšanas aparāta pielietošanu un par tā raksturojumiem ir izklāstīti uz tehnisko datu plāksnītes, kuras saturs ir turpmāk paskaidrots.

- 1 - Barošanas līnijas fāžu skaits un spriegums.
- 2 - Barošanas spriegums.
- 3 - Tīkla jauda nepārtrauktā režīma laikā (100%).
- 4 - Tīkla nominālā jauda 50% pārtraukumainā darba režīma laikā.
- 5 - Elektrodu maksimālais tukšgaitas spriegums.
- 6 - Maksimālā strāva elektrodu issavienojuma laikā.
- 7 - Sekundārā strāva nepārtrauktā režīma laikā (100%).
- 8 - Svira atvērums un garums (standarta).
- 9 - Elektrodu maksimālais spēks.
- 10 - Saspiestā gaisa avota nominālais spiediens.
- 11 - Elektrodu maksimālā spēka sasniegšanai nepieciešams saspiestā gaisa avota spiediens.
- 12 - Dzesēšanas ūdens patēriņš.
- 13 - Šķidrums nominālā spiediena kritums dzesēšanas laikā.
- 14 - Aparatūras masa.
- 15 - Ar drošību saistīti simboli, kuru nozīme ir paskaidrota 1. nodaļā „VISPĀRĪGĀS drošības prasības elektropretestības metināšanai”.

Piezīme: Attēlotajam plāksnītes piemēram ir ilustratīvs raksturs, tas ir izmantots tikai, lai paskaidrotu simbolu un ciparu nozīmi; jūsu punktmetināšanas aparāta precīzas tehnisko datu vērtības ir atrodamas uz punktmetināšanas aparāta esošās plāksnītes.

3.2 CITI TEHNISKIE DATI

3.2.1 Punktmetināšanas aparāts

Vispārējie raksturlielumi

- Elektropadeves spriegums un frekvence : 400 V (±15%) ~ 2 fāz.-50/60 Hz
- vai : 230 V (±15%) ~1 fāz.-50/60 Hz
- Elektriskās aizsardzības klase : I
- Izolācijas klase : H
- Korpusa aizsardzības pakāpe : IP 20
- Dzesēšanas tips : AF (piespiedu, ūdens), ūdens (modelis AQUA)
- (*) Gabarīti (GxPxA) : 710 x 450 x 910 mm
- (**) Svirs : 66 kg AF, 81 kg AQUA

Izeja

- Issavienojuma maksimālā jauda (Scc) : 58 kVA
- Jaudas koeficients pie maks. : 0,8
- Palēninātas darbības tīkla drošinātāji : 32 A (400 V)/64 A (230 V)
- Tīkla automātiskais slēdzis : 32 A @ 400 V ("C"- IEC60947-2)
- 63 A @ 230 V ("C"- IEC60947-2)
- Barošanas vads (L≤4m) : 3 x 4 mm²(400V) - 3 x 6 mm² (230 V)

Izeja

- Sekundārais spriegums tukšgaitas režīmā (U₂ d) : 10 V
- Maksimālā punktmetināšanas strāva (I₂ max) : 7 kA
- Punktmetināšanas spēja : max 3 + 3 mm
- Intermitējošas darbības attiecība : 1,5% A.F., 3% AQUA
- Maksimālais elektrodu spēks : 150 daN
- Svira izvērējums : 120-500 mm
- Punktmetināšanas strāvas regulēšana : automātiskā
- Punktmetināšanas ilguma regulēšana : automātiskā atkarībā no loksnes biezuma un izmantojamās spailles.

(*) PIEZĪME: gabarīti neiekļauj vadus un atbalsta kātu.

(**) PIEZĪME: ģeneratora svarā nav iekļauts spailles un atbalsta kāta svirs.

3.2.2 Dzesēšanas mezgls (GRA)

Vispārējie raksturojumi

- Maksimālais spiediens (pmax) : 3 bar
- Dzesēšanas jauda (P @ 1l/min) : 1 kW
- Tvertnes tilpums : 8 l
- Dzesēšanas šķidrums : demineralizēts ūdens

4. PUNKTMETINĀŠANAS APARĀTA APRAKSTS

4.1 PUNKTMETINĀŠANAS APARĀTA KOMPLEKTĀCIJA UN GALVENĀS SASTĀVDAĻAS (att. B)

Priekšpusē:

- 1 - Vadības panelis;
- 2 - Spailles vadu stiprinājums (dinse);
- 3 - Ātrdarbīgie gaisa cauruļ savienojumi;
- 4 - Ātrdarbīgie ūdens cauruļ savienojumi (modelis AQUA);
- 5 - 14 kontaktu savienotājs;

Aizmugurē:

- 6 - Galvenais slēdzis;
- 7 - Barošanas vada ieeja;
- 8 - Spiediena regulatora mezgls, manometrs un gaisa ieplūdes filtrs;
- 9 - Dzesēšanas mezgla tvertnes vāciņš (modelis AQUA);
- 10 - GRA ūdens līmenis (modelis AQUA);
- 11 - GRA atgaisotājs (modelis AQUA).

4.2 KONTROLES UN REGULĒŠANAS IERĪCES

4.2.1 Vadības panelis (att. C)



1. Taustiņš ar vairākām funkcijām

a) FUNKCIJA "START":

ļauj ieslēgt aparātu, uzsākot darbu vai pēc kļūmes. PIEZĪME: Nepieciešamības gadījumā uz displeja parādās ziņojums par to, ka ir jānospiež poga "START", lai varētu izmantot aparātu.

b) FUNKCIJA "MODE":

ļauj izvēlēties "impulsu" punktmetināšanu (var ieslēgt tikai tad, ja ir

uzstādītās pneimatiskās spaiļes) vai izvēlas Studder instrumentu (att. C-8a / 8f, var ieslēgt tikai tad, ja ir uzstādīta pistole studder).

c) MĒRVĒNĪBAS IZVĒLE:



nospiežot un turot to nospiežu 3 sekundes, var iestatīt lokšnes biezuma mērvienību "milimetri" [mm], "biezums" [ga] vai "collas" [in].

2-3. - / + Taustiņi ar dubulto funkciju

a) LOKŠNES BIĒZUMA FUNKCIJA:

nospiežot taustiņu [+], lokšnes biezums palielinās, bet nospiežot taustiņu [-] biezums samazinās.

b) LĪMEŅA IZVĒLES FUNKCIJA "TIME" (laiks) vai "POWER" (jauda)

turot taustiņu [-] nospiežu 3 sekundes var palielināt vai samazināt metināšanas laiku  attiecībā pret aparāta automātiski iestatīto vērtību .

turot taustiņu [+] nospiežu 3 sekundes var palielināt vai samazināt metināšanas jaudu  attiecībā pret aparāta automātiski iestatīto vērtību;

PIEZĪME: punktmetināšanas jaudas programmēšana ļauj izmainīt rūpnīcā ieprogrammēto strāvas vērtību (5 kA), kas ir piemērota 10 kW uzstādītajai jaudai.



SVARĪGI: 1. TABULĀ ir norādīta attiecība starp izvēlēto strāvu un tīkla minimālo jaudu, kurai jābūt pieejamai uzstādīšanas vietā (uzstādītā jauda), lai izvairītos no līnijas aizsargierīces nesavlaicīgas ieslēgšanās. Iesakām noregulēt ieprogrammēto vērtību gan ja noklusējuma vērtība ir nepietiekoša metinātā punkta kvalitatīvai veikšanai ar izvēlēto biežumu (mirgo atbilstošais biežums), gan ja uzstādītā jauda ir piemērota, izvēloties 7kA vērtību, lai garantētu lielāku darba drošību visos apstākļos. Ieprogramējot zemākas strāvas vērtības tiek ierobežots maksimālais metināmais biežums.

4. LCD displejs

5. START

Norāda, ka jānospiež taustiņš , lai mašīnu sagatavotu metināšanai.

6.

Parāda lokšnes biezumu un trauksmes signālu kodus, ja tie ir.

7.

Ieslēdzas, kad pieslēdz Studder pistoli ar vai bez mēlītes  (modelis ar kontaktieslēgšanu).

8a.

Apzīmē stienņu, kniežu, paplākšņu, īpašu paplākšņu punktmetināšanu ar piemērotiem elektrodiem.

8b.

Apzīmē 4+6 diametra skrūvju un 5 diametra kniežu punktmetināšanu ar piemērotu elektrodu.

8c.

Apzīmē viena punkta metināšanu ar piemērotu elektrodu.

8d.

Apzīmē lokšņu atlaidināšanu ar ogles elektrodu.

8e.

Apzīmē lokšņu sēdināšanu ar piemērotu elektrodu.

8f.

Apzīmē lokšņu ielāpu intermitējošu punktmetināšanu ar piemērotu elektrodu.

9.

Apzīmē metināšanas laika līmeni  vai  attiecībā pret automātiski iestatīto vērtību .

10.

Norāda, ka ir aktivizēta impulsa punktmetināšanas funkcija (tikai pneimatiskajām spaiļēm).

11.

Norāda, ka izmanto "manuālo", nevis "pneimatisko" spaiļi.

12.

Norāda, ka izmantojamajai spaiļes tiek padota strāva.

13-14-15.

  apzīmē dubultā punkta spaiļi,   apzīmē "X" veida spaiļi,  ieslēdzas ar Studder pistoli.

16.

Apzīmē metināmās lokšnes biezumu.

17.

Norāda uz to, ka ieslēdzās mašīnas termostatiskā aizsardzība.

18.



Norāda uz to, ka tiek izmantota siltumpistole plastmasas detaļu lodēšanai ar skavām.

19.

Norāda uz lokšnes biezuma mērvienību.

4.2.2 Spiediena regulatora mezgls un manometrs (att. B-8)

Ļauj regulēt pneimatiskās spaiļes spiedienu uz elektrodiem ar regulēšanas roktura palīdzību un mainīt dzesēšanas gaisa plūsmu spaiļēm, kurām tas ir paredzēts. Iesakām iestatīt maksimālo spiedienu, nepārsniedzot 8 bar.

4.3 DROŠĪBAS UN BLOKĒŠANAS FUNKCIJAS

4.3.1 Aizsargierīces un trauksmes signāli (TAB. 2)

a) Termiskā aizsardzība:

Tā ieslēdzas punktmetināšanas aparāta pārkaršanas gadījumā, ko izraisa dzesēšanas šķidrums trūkums vai tā nepietiekoša plūsma vai darba cikls, kas pārsniedz atļautos ierobežojumus.

Uz ieslēgšanos norāda zīmes, kas parādās displejā (att. C-17) un:

AL1 = aparāta termiskās aizsardzības trauksmes signāls.

AL2 = spaiļes, studder termiskās aizsardzības trauksmes signāls.

REZULTĀTS: kustības bloķēšana, elektrodu atvēršana (no cilindra tiek izlaists spiediens); strāvas bloķēšana (metināšana tiek pārtraukta).

ATJAUNOŠANA: manuāla (ar pogas "START" palīdzību pēc temperatūras atgriešanās pieļaujamajās robežās - zīme pazūd).

b) Galvenais slēdzis:

- Pozīcija "O" = pārtraukts, var aizslēgt ar slēdzeni (skatiet 1. nodaļu).



UZMANĪBU! Pozīcijā "O" barošanas vada pievienošanai paredzētās iekšējās spaiļes L1+L2 (N) ir zem sprieguma.

- Pozīcija "I" = saslēgts: punktmetināšanas aparāts tiek apgādāts ar elektrību, bet nedarbojas (GAIDĪŠANAS REŽĪMS – ir jānospiež poga "START").

- Avārijas režīms

Ja punktmetināšanas aparāta darbības laikā tiek atvienota strāvas padeve (poz. "I" => poz. "O"), tad tas izslēdzas drošā stāvoklī:

- strāvas padeve ir bloķēta;

- elektrodi tiek atvērti (no cilindra tiek izlaists spiediens);

- ir bloķēta darbības automātiska atjaunošana.



UZMANĪBU! PERIODISKI PĀRBAUDIET FUNKCIJAS DARBĪBU, KAS IZSLĒDZ APARĀTU DROŠĀ STĀVOKLĪ.

c) Dzesēšanas mezgla drošības ierīce (modelis AQUA)

Ieslēdzas dzesēšanas ūdens spiediena trūkuma vai kritiena gadījumā;

Uz ieslēgšanos norāda AL 9 (ūdens trūkuma trauksmes signāls) parādīšanās uz displeja.

REZULTĀTS: kustības bloķēšana, elektrodu atvēršana (no cilindra tiek izlaists spiediens); strāvas bloķēšana (metināšana tiek pārtraukta).

ATJAUNOŠANA: uzpildiet dzesēšanas šķidrums, pēc tam izslēdziet un ieslēdziet aparātu (sk. arī 5.6. par "Dzesēšanas mezgla sagatavošanu").

d) Aizsardzība pret pārāk augstu un pārāk zemu spriegumu

Uz ieslēgšanos norāda AL 3 (pārāk augsta sprieguma trauksmes signāls) un AL 4 (pārāk zema sprieguma trauksmes signāls) parādīšanās uz displeja.

REZULTĀTS: kustības bloķēšana, elektrodu atvēršana (no cilindra tiek izlaists spiediens); strāvas bloķēšana (metināšana tiek pārtraukta).

ATJAUNOŠANA: manuāla (nospiežot pogu "START").

e) Poga "START" (att. C-5).

Tā ir jānospiež, lai varētu vadīt metināšanu šajos gadījumos:

- katru reizi, kad galvenais slēdzis tiek ieslēgts (poz. "O" => poz. "I");

- pēc katras drošības/aizsardzības ierīču ieslēgšanās reizes;

- pēc enerģijas (elektrības un saspīestā gaisa) padeves atjaunošanas, ja tā iepriekš tika pārtraukta ar slēdži, kas uzstādīts pirms aparāta, vai avārijas dēļ;



UZMANĪBU! PERIODISKI PĀRBAUDIET IEKĀRTAS DROŠAS IESLĒGŠANAS FUNKCIJAS DARBĪBU

5. UZSTĀDĪŠANA



UZMANĪBU! UZSTĀDOT PUNKTMETINĀŠANAS APARĀTU UN VEICOT ELEKTRISKOS UN PNEIMATISKOS SAVIENOJUMUS PUNKTMETINĀŠANAS APARĀTAM IR JĀBŪT PILNĪGI IZSLĒGTAM UN ATSLĒGTAM NO BAROŠANAS TĪKLA. ELEKTRISKOS UN PNEIMATISKOS SAVIENOJUMUS DRĪKST VEIKT TIKAI PIEREDZĒJUŠAIS VAI KVALIFICĒTAIS PERSONĀLS.

5.1 SAGATAVOŠANA

Izņemiet punktmetināšanas aparātu no iepakojuma, samontējiet iepakojumā esošās atsevišķas daļas, kā aprakstīts šajā nodaļā (zīm. D).

5.2 PACELŠANAS NOTEIKUMI (zīm. E).

Punktmetināšanas aparāts ir jāpacel ar dubulto trosi un āķiem, kuru celtspeja atbilst aparāta svaram, izmantojot atbilstošus gredzenus M8.

Ir kategoriski aizliegts stropēt punktmetināšanas aparātu veidā, kas atšķiras no norādītā.

5.3 IZVIETOJUMS

Uzstādīšanas zonā atstājiet pietiekoši plašu laukumu bez šķēršļiem, kas nodrošinās pilnīgi drošu piekļuvi vadības panelim, galvenajam slēdzim un darba zonai.

Pārlicinieties, ka uz tās nav šķēršļu blakus dzesēšanas gaisa iepļūdes un izpļūdes caurumiem; turklāt, pārlicinieties, ka nevar tikt iesūkti elektrību vadoši putekļi, kodīgi tvaiki, mitrums utt.

Novietojiet punktmetināšanas aparātu uz plakanas virsmas no viendabīga un blīva materiāla, kurai ir atbilstoša krāvnēsība (skatiet "tehniskos datus"), lai izvairītos no apgāšanās vai bīstamām nobīdēm.



5.4 PIESLĒGŠANA PIE TĪKLA

5.4.1 Brīdinājumi

Pirms jebkādu elektrisko savienojumu veikšanas pārbaudiet, vai dati uz punktmetināšanas aparāta plāksnītes atbilst uzstādīšanas vietā pieejamā tīkla

spriegumam un frekvencei.

Punktmetināšanas aparātu drīkst pieslēgt tikai pie tādas barošanas sistēmas, kurai neitrālais vads ir iezemēts. Lai nodrošinātu aizsardzību pret netiešo kontaktu izmantojiet šādu tipu diferenciālos slēdzus:

- Tips A  vienfāzes aparātiem;
- Tips B  trīsfāžu aparātiem.

Punktmetināšanas aparāts neatbilst normas IEC/EN 61000-3-12 prasībām. Pievienojot punktmetināšanas aparātu pie nerūpnieciskā barošanas tīkla, montētāja vai lietotāja pienākums ir pārbaudīt, vai aparātu var pie tā pievienot (nepieciešamības gadījumā sazinieties ar sadales tīkla pārstāvi).

5.4.2 Kontaktakša un rozete

Savienojiet barošanas kabeli ar standarta kontaktakšu (3P+Z : tiek izmantoti tikai 2 poli: STARPFĀZU savienojums!) ar atbilstošajiem rādītājiem un sagatavojiet barošanas tīkla rozeti, kas aprīkots ar drošinātāju vai automātisko magnetotermisko izslēdzēju; atbilstošajam iezemēšanas izvadam jābūt pieslēgtam pie barošanas līnijas zemējuma vada (dzeltēni-zālš).

Drošinātāju un magnetotermiskā izslēdzēja nomināls un raksturojumi ir norādīti paragrāfā "TEHNISKIE DATI".

Ja tiek uzstādīti vairāki punktmetināšanas aparāti, sadaliet barošanu cikliski starp trim fāzēm, lai slodze būtu vienlīdzīga, piemēram:

1. punktmetināšanas aparāts: barošana L1-L2;
2. punktmetināšanas aparāts: barošana L2-L3;
3. punktmetināšanas aparāts: barošana L3-L1.



UZMANĪBU! Augstāk aprakstīto noteikumu neievērošana būtiski samazinās ražotāja uzstādītās drošības sistēmas (klase I) efektivitāti, līdz ar ko būtiski pieaug riska pakāpe personālam (piemēram, elektrošoka risks) un mantai (piemēram, ugunsgrēka risks).

5.5 PNEIMATISKAIS SAVIENOJUMS

- Sagatavojiet saspieštā gaisa līniju ar darba spiedienu 8 bar.
- Uzstādiet uz filtra-reduktora mezgla vienu no pieejamiem saspieštā gaisa savienotājdetaļām, kas ir piemērota uzstādīšanas vietā pieejamiem savienotājiem.

5.6 DZESĒŠANAS MEZGLA SAGATAVOŠANA (AQUA)



UZMANĪBU! Uzpildes laikā aparātam jābūt izslēgtam un atvienotam no elektrības tīkla. Izvairieties no elektrību vadošu pretsasalšanas šķidrums lietotājiem. Lietojiet tikai demineralizēto ūdeni.

- Atveriet izliešanas vārstu (ZĪM. B-11).
- Caur ielietni uzpildiet tvertne demineralizēto ūdeni (zīm. B-9): tvertnes tilpums = 8 l; esiet uzmanīgs un izvairieties no ūdens pārpalikuma izliešanas uzpildes beigās.
- Aizveriet tvertnes vāciņu.
- Aizveriet izliešanas vārstu.

5.7 PNEIMATISKĀS SPAILES PIEVIENOŠANA (att. F)

- Ievietojiet DINSE spraudņus atbilstošajās ligzdās.



UZMANĪBU! Vadu "Dinse" spraudņus ievieto paneļa ligzdās, griežot tos pulksteņrādītāja virzienā: pārliecinieties, ka vadu vērpe neizraisa savienojuma izjodzīšanas; šajā gadījumā pagrieziet vadu "Dinse" spraudņus pretējā pulksteņrādītāja virzienā pirms to ievietošanas un nofiksējiet paneli.

- Pievienojiet divus gaisa savienotājus pie divām punktmetināšanas aparāta ligzdām: mazo savienotāju (dzesēšanas gaiss); lielo savienotāju (pneimatisks pistoles vadības gaiss).
- Tikai AQUA modeļa gadījumā: pievienojiet spaiļes ūdens caurules pie atbilstošiem aparāta ātrdarbīgiem savienotājiem, ievērojot krāsas: zilo cauruli pie zilā savienotāja, sarkano cauruli pie sarkanā savienotāja.
- Iespraudiet vadības vada savienotāju atbilstošajā 14 kontaktu ligzdā.

5.8 MANUĀLĀS SPAILES UN STUDDER PISTOLES SAVIENOŠANA AR MASAS VADU (ATT. G)

- Pievienojiet DINSE spraudņus pie atbilstošām ligzdām: Studder gadījumā pieslēdziet pistoli un masu pie attiecīgām Dinse ligzdām, kā parādīts shēmā uz mašīnas.
- Iespraudiet vadības vada savienotāju atbilstošajā ligzdā. Nav nepieciešams pievienot saspieštā gaisa savienojumus.

5.9 SILTUMPISTOLES PIEVIENOŠANA PLASTMASAS DETAĻU LODĒŠANAI AR SKAVĀM (ATT. H)

- Ja pie Dinse ligzdām ir pievienota iepriekš izmantota spaiļe, atvienojiet to.
- Savienojiet pistoles 14 kontaktu spraudni pie attiecīgā savienotāja, kā parādīts attēlā H.

5.10 DUBULTĀ PUNKTA SPAILES PIEVIENOŠANA

- Sekojošā pneimatisķajai spaiļes pievienošanas norādījumiem, izmantojot tikai dzesēšanas gaisa spraudni.

6. METINĀŠANA (Punktmetināšana)

6.1 SAGATAVOŠANAS DARBI

Pirms jebkādu punktmetināšanas darbu veikšanas ir jāveic pārbaudu virkne un regulējumi, kuru laikā galvenajam slēdzim ir jābūt stāvoklī "O" un slēdzenī jābūt aizslēgtai.

- Pārbaudiet, vai elektriskie savienojumi ir veikti pareizi un saskaņā ar augstāk izklāstītiem norādījumiem.
- Pārbaudiet saspieštā gaisa savienojumu; pievienojiet barošanas cauruli pie pneimatisķā tīkla, noregulējiet spiedienu ar reduktora roktura palīdzību, lai uz manometra būtu vērtība starp 4 un 8 bar (60 – 120 psi) atkarībā no punktmetināšanas loknes biežuma.
- Novietojiet starp elektrodiem starpliku, kuras biežums ir vienāds ar loknes biežumu; pārliecinieties, ka manuāli pietuvinātas sviras ir paralēlas un elektrodi atrodas uz vienas ass (to uzgali sakrīt).
- Nepieciešamības gadījumā noregulējiet to, atslābinot sviru sprostskrūves, kuras var pagriezt vai pārvietot abās pusēs paralēli to asīm; pēc regulēšanas pabeigšanas rūpīgi pieskrūvējiet sprostskrūves.
- Darba gājiena regulēšanai ir jānoregulē elektrodi. Ir jāatceras, ka gājienam vienmēr jābūt lielākam par 6-8mm līdz punktmetināšanas vietai, lai detaļai pielietotu paredzēto spēku.

ATT. I ir parādīta elektrodu pozīcijas "standarta" regulēšana ar spaiļi miera stāvoklī.

- Izmantojot manuālo spaiļi, ņemiet vērā, ka punktmetināšanas laikā elektrodu pieliekamo spēku var regulēt ar rievotā uzgriežņa palīdzību (ZĪM. L); pieskrūvējiet to pulksteņrādītāja virzienā (pa labi), lai palielinātu spēku proporcionāli loknes biežuma palielināšanai, noregulējot to tā, lai spaiļe varētu aizvērties (šajā gadījumā ieslēdzas atbilstošas mikroslēdzis), tiek pielietots ļoti ierobežots spēks. Svīru un elektrodu pareizs izvietošanās atbilst pneimatisķās spaiļes izvietošanas norādījumiem.

6.2 PARAMETRU REGULĒŠANA (punktmetināšanas režīmā)

Uzgāja diametru (šķērsgrēzumu) un mehānisko blīvējumu nosaka šādi parametri:

- Elektrodu pielietojamais spēks.
- Punktmetināšanas strāva.
- Punktmetināšanas ilgums.

Pieredzes trūkuma gadījumā tiek rekomendēts veikt dažus punktmetināšanas izmēģinājumus, izmantojot loknes ar tādu pašu kvalitāti un biežumu kā aprādādājamajam loksnēm.

Noregulējiet elektrodu spēku, izmantojot spiediena regulatoru, kā norādīts 6.1. paragrāfā, izvēloties vidēji augstas vērtības.

Punktmetināšanas strāvas un ilguma parametri tiek regulēti automātiski, izvēloties metināmas loknes biežumu ar taustiņu (zīmes + / -) palīdzību. Nepieciešamības gadījumā standarta punktmetināšanas ilgumu (DEFAULT) var noregulēt noteiktajā diapazonā ar taustiņa (zīme att. C-2) palīdzību.

Ieslēdziet impulsu režīmu , ja ir jāmetina loknes ar 0,8–1,2 mm biežumu un

augstu plūstamības robežu.

Impulsu periods ir automātisks, tas nav jāregulē.

SVARĪGI! Ja izvēlētais biežums "mirgo", tas nozīmē, ka noklusējuma punktmetināšanas strāva **AUTO**, vai sākotnēji ieprogrammētā strāva ir nepietiekami kvalitatīva metinātā

punkta veikšanai; atbilstoši uzstādīšanas vietā pieejamajai jaudai atkārtoti iestatiet punktmetināšanas aparāta maksimālo strāvu (skatiet 4.2.1. paragrāfu); paaugstināta punktmetināšanas strāva un samazinātais ilgums nodrošina labākus metinātā punkta raksturojumus.

Metinātā punkta izpildījums tiek uzskatīts par pareizu, ja izstiepšanas pārbaudes laikā tiek izņemts metinātā punkta kodols no vienas no divām loksnēm.

6.3 DARBA PROCEDŪRA

6.3.1 PNEIMATISKĀ SPAILE



- Saspiešanas laiks (SQUEEZE TIME) tiek izvēlēts automātiski un ir atkarīgs no iestatītā loknes biežuma.
- Atbalstiet elektrodu pret vienu no metināmo lokšņu virsmām.
- nospiediet spaiļes roktura pogu, lai panāktu:
 - a) Loknes saspiešanu starp elektrodiem ar iepriekš iestatīto spēku (cilindra darbināšana).
 - b) Metināšanas strāvas padevi ar iepriekš iestatīto intensitāti un ilgumu, uz ko norāda zīmes ieslēgšanās un izslēgšanās .

- Pēc kāda brīža pēc zīmes izslēgšanās (metināšanas beigās) atlaidiet pogu; šī aizkave (uzturēšana) nodrošina labākus metinātā punkta mehāniskos raksturojumus.

6.3.2 MANUĀLĀS SPAILES



- Atbalstiet apakšējo elektrodu pret metināmo lokсни.
- Iedarbiniet spaiļes augšējo svīru gājiena beigās, lai panāktu:
 - a) Lokšņu saspiešanu starp elektrodiem ar iepriekš iestatīto spēku.
 - b) Metināšanas strāvas padevi ar iepriekš iestatīto intensitāti un ilgumu, uz ko norāda zīmes ieslēgšanās un izslēgšanās .

- Pēc kāda brīža pēc zīmes izslēgšanās (metināšanas beigās) atlaidiet spaiļes svīru; šī aizkave (uzturēšana) nodrošina labākus metinātā punkta mehāniskos raksturojumus.

6.3.3 PISTOLE "STUDDER"



UZMANĪBU!

- Lai piestiprinātu vai noņemtu piederumus no pistoles darbvirsmas, izmantojiet divas fiksētas sešstūru atslēgas, lai nofiksētu patronu.
- Durvju vai pārsegu metināšanas gadījumā masas svira obligāti jāpievieno pie šīm detaļām, lai novērstu strāvas plūsmu caur engēm, jāpievieno pie metināšanas zonas tuvumā (liels strāvas plūsmas garums samazina punktmetināšanas efektivitāti).

6.3.4 Masas vada pievienošana

- a) Novietojiet atbilstošu lokсни pēc iespējas tuvāk darba vietai, kas atbilst masas stieņa kontaktvirsmām.
- b1) Piestipriniet vara stieni pie loknes virsmas, izmantojot ŠARNĪRSPAILI (metināšanai paredzēts modelis). Punkta "b1" vietā (ja to ir grūti īstenot praktiski), izmantojiet šādu risinājumu:
- b2) Novietojiet paplāksni uz iepriekš sagatavotas loknes virsmas; ievietojiet paplāksni vara stieņa atverē un nobloķējiet to ar atbilstošu komplektācijā esošo spaiļi.

Paplāksnes punktmetināšanas masas kontakta piestiprināšana 

Uzstādiet pistoles darbvirspstā atbilstošu elektrodu (POZ. 9, att. M) un ievietojiet tajā paplāksni (POZ. 13, att. M).

Atbalstiet paplāksni pret izvēlēto zonu. Tajā pašā zonā pielieciet līdz saskarei masas kontakti; nospiediet pistoles pogu, piemērotu paplāksni, un izmantojiet to piestiprināšanai, kā aprakstīts augstāk.

Skrūvju, gredzenu, naglu, kniežu punktmetināšana 

Uzstādiet uz pistoles atbilstošu elektrodu, ievietojiet tajā elementu, kuru ir paredzēts piemētināt, un atbalstiet to pret lokсни vēlamajā punktā; nospiediet pistoles pogu un atlaidiet to tikai pēc iestatītā laika.

Lokšņu punktmetināšana no vienas puses 

Uzstādiet pistoles darbvirspstā atbilstošu elektrodu (POZ. 6, att. M) un piespiediet to pie metināmas virsmas. Nospiediet pistoles pogu; atlaidiet pogu tikai pēc iestatītā laika.



UZMANĪBU!

Maksimālais lokšņu biežums, kuras var metināt no vienas puses: 1+1 mm. Šo

punktmetināšanas veidu nedrīkst veikt uz virsbūves nesošām konstrukcijām.

Lai iegūtu labus lokšņu punktmetināšanas rezultātus, ir jāievēro daži svarīgi piesardzības pasākumi:

- 1 - Masas savienojumam jābūt nevainojamam.
- 2 - Abām metināmajām detaļām jābūt tīrām un uz tām nedrīkst būt krāsas, ziedes, eļļas.
- 3 - Metināmajām detaļām jāpieskaras bez spraugas, nepieciešamības gadījumā saspiediet tās kopā ar atbilstoši instrumentiem, bet ne ar pistoli. Pārāk liels spiediens noved pie sliktiem rezultātiem.
- 4 - Augšējās detaļas biežums nedrīkst pārsniegt 1 mm.
- 5 - Elektroda uzgaļa diametram jābūt vienādam ar 2,5 mm.
- 6 - Labi pievelciet uzgriezni, kas bloķē elektrodu, pārbaudiet, vai metināšanas vadu savienotāji ir bloķēti.
- 7 - Punktmetināšanas laikā piespiediet elektrodu ar nelielu spiedienu (3–4 kg). Nospiediet pogu, gaidiet līdz izbeidzas punktmetināšanas laiks un tikai pēc tam atālniet pistoli.
- 8 - Attālums līdz masas stiprināšanas vietai nekādā gadījumā nedrīkst pārsniegt 30 cm.

Punktmetināšana un vienlaicīga speciālo paplākšņu vilkšana

Lai izmantotu šo funkciju, ir jāuzstāda un līdz galam jāpieskrūvē darbvārpsta (POZ. 4, att. M) pie ekstraktora korpusa (POZ. 1, att. M), otrs ekstraktora gals ir jāpiekabina un līdz galam jāpieskrūvē pie pistoles (att. I). Ievietojiet speciālo paplākšni (POZ. 14, att. M) darbvārpstā (POZ. 4, att. M) , nabloķējot to ar atbilstošas skrūves palīdzību (att. M). Novirziet to vēlamajā zonā, noregulējot punktmetināšanas aparātu paplākšņu punktmetināšanai un sāciet vilkšanu.

Beigās pagrieziet ekstraktoru par 90°, lai izņemtu paplākšni, kuru var atkārtoti piemērināt citviet.

Lokšņu uzsildīšana un sēdināšana

Šajā darba režīmā TAIMERIS ir izslēgts. Tāpēc operācijas ilgums tiek kontrolēts manuāli un tas atbilst pistoles pogas turēšanas ilgumam.

Strāvas intensitāte tiek regulēta automātiski atkarībā no iestatītā loksnes biezuma. Uzstādi pistoles darbvārpstā ogle elektrodu (POZ. 12, att. M) un nabloķējiet to ar gredzenu palīdzību. Ar ogle elektrodu galu pieskarieties iepriekš notīrītai zonai un nospiediet pistoles pogu. Veiciet riņķveida kustības no iekšpusēs uz ārpusi, lai uzsildītu loksni, kas pēc sacietēšanas atgriezīsies savā sākotnējā stāvoklī.

Lai izvairītos no loksnes pārmērīgas atļaidināšanas, apstrādājiet mazas zonas un uzreiz pēc šīs operācijas noslaukiet ar mitru lupatu, lai atdzesētu apstrādāto daļu.

Loksnes sēdināšana

Šajā pozīcijā, strādājot ar atbilstošu elektrodu, var saplacināt loksnes, kurām ir lokālas deformācijas.

Intermitējoša punktmetināšana

Šī funkcija ir piemērota nelielu četrstūra lokšņu punktmetināšanai, lai aizsegta caurums, kas radušies korozijas vai citu iemeslu dēļ.

Uzstādi darbvārpstā atbilstošu elektrodu (POZ. 5, att. M) un rūpīgi pievelciet sprostgredzenu. Notīriet apstrādājamo vietu un pārliecinieties, ka loksnes daļa, kuru ir paredzēts piemērināt, ir tīra un uz tās nav ziedes vai krāsas.

Uzstādi detaļu un atbalstiet pret to elektrodu, pēc tam nospiediet pistoles pogu un nepārtraukti turot to, ritmiski virziet to uz priekšu, ievērojot punktmetināšanas aparāta darba/pārtraukumu intervālus.

PIEZĪME: Darba laikā viegli piespiediet loksni (3–4 kg), darba laikā virzieties pa taisnu līniju 2–3 mm attālumā no jaunās metināmās loksnes malas.

- Lai nodrošinātu labus rezultātus:
- 1 - Neattālinieties vairāk kā par 30 cm no masas stiprināšanas vietas.
 - 2 - Pārklāšanai izmantojiet loksnes ar biezumu ne lielāku par 0,8 mm, ieteicams izmantot nerūsējošā tērauda loksnes.
 - 3 - Izvēlieties kustības ritmu atbilstoši punktmetināšanas aparāta darbības ritmam. Virzieties uz priekšu pauzes brīdī, apstājieties punktmetināšanas brīdī.

Komplektācijā esošā ekstraktora izmantošana (POZ. 1, att. M)

Paplākšņu piekabīšana un vilkšana

Lai veiktu šo operāciju, ir jāuzstāda un jāpieskrūvē darbvārpsta (POZ. 3, att. I) pie elektroda korpusa (POZ. 1, att. M). Piekabīniet paplākšni (POZ. 13, att. M), virzot to, kā aprakstīts iepriekš, un sāciet vilkšanu. Beigās pagrieziet ekstraktoru par 90°, lai izņemtu paplākšni.

Tapu piekabīšana un vilkšana

Lai veiktu šo operāciju, ir jāuzstāda un jāpieskrūvē darbvārpsta (POZ. 2, att. M) pie elektroda korpusa (POZ. 1, att. M). Iespraudiet tapu (POZ. 15-16, att. M), virzot to darbvārpstā, kā norādīts iepriekš (POZ. 1, att. M), turot uzgali tā, lai tas būtu virzīts ekstraktora virzienā (POZ. 2, att. M). Pēc iesprausšanas atļaidiet darbvārpstu un sāciet vilkšanu. Beigās velciet darbvārpstu āmura pusē, lai izņemtu tapu.

STUDDER TOUCH

Var pasūtīt "Studder" modeli bez pogas.

Lai veiktu punktmetināšanu, šis rīks vienkārši jāatbalsta pret metināmo detaļu, kas ir savienota ar masas vadu: aparāts pēc brīža konstatēs kontaktu un automātiski veiks punktmetināšanu.

 **UZMANĪBU: NEATBALSTIET STUDDER PRET DETAĻU, JA NEITAISĪTIES TO METINĀT!**

6.4 SILTUMPISTOLE PLASTMASAS DETAĻU LODĒŠANAI AR SKAVĀM (PLASTIC REPAIR GUN)

 **UZMANĪBU! RŪPĪGI IEVĒROJIET ATBILSTOŠUS VISPĀRĪGOS DROŠĪBAS NOTEIKUMUS PAR ELEKTROPRETĒSTĪBAS METINĀŠANU, KAS ATRODAMI ŠĪS ROKASGRĀMATAS SĀKUMĀ UN ATTIECAS UZ ŠO IERĪCI. IT IPĀŠĪ:**

- PIEVĒRSIET UZMANĪBU SKAVĀM, KURU TEMPERATŪRA VAR SASNIEGT 200°C, KAMĒR IERĪCE IR PIESLĒGTA ELEKTRĪBĀ!
- NEPIESKARIETIES SKAVĀM BĒT PIEMĒROTIEM AIZSARGLĪDZEKLĒM.
- VALKĀJIET AIZSARGCIEMDUS UN AIZSARGAPĢĒRBU, KAS IR PIEMĒROTI VEICAMĀS APSTRĀDES VEIDAM.
- AIZSARGĀJIET ACIS AR ATBILSTOŠĀM AIZSARGBRILLĒM.
- NEIZMANTOJIET INSTRUMENTU UZLIESMOJOŠO VIELU TVUMVĀ.
- IZMANTOJIET IERĪCI TĪKAI BUFERU REMONTAM.

Lietošanas norādījumi:

- Izvēlieties darbam piemērotu skavu un ievietojiet to pistolē (att. S).



"U" veida skavu (profila) izmantojiet sīku plaisu remontēšanai.



"V" veida skavu izmantojiet stūriem.



"W" veida skavu (viļņainu) izmantojiet lielāku plaisu remontēšanai.

- Noregulējiet "Power" (jaudu) vadības panelī atbilstoši lodējamās plastmasas biežumam. Pozīcijā "AUTO" displejā parādās vidējais līmenis "03", kas ir piemērots apmēram 5 mm biežumam.
- Nospiediet pistoles pogu un dažas sekundes iesildiet skavu, turot to gaisā, pēc tam lēni ievietojiet to plaisā, kura ir jāsalabo (att. T).
- Atļaidiet pogu, atstājot skavu vietā līdz tā atdzist
- Laidieni pārvietojiet pistoli, atstājot skavu plastmasā
- Atkārtojiet šo operāciju, ievietojot citas skavas gareniski griezumam apmēram 1 līdz 3 cm attālumā vienu no otras.
- Ar knaiblēm apgrieziet skavu kājiņas, kas iziet ārā no plastmasas detaļas.
- Nopulējiet plaisu, kas tikai salabota ar karstām spirālēm 

7. TEHNISKĀ APKOPE



UZMANĪBU! PIRMS TEHNISKĀS APKOPES VEIKŠANAS PĀRLIECINIETIES, KA PUNKTMETINĀŠANAS APARĀTS IR IZSLĒGTS UN ATSLĒGTS NO BAROŠANAS TĪKLA. Slēdzis ir jānabloķē pozīcijā "O" ar komplektācijā esošās slēdzene palīdzību.

7.1 PLĀNOTĀ TEHNISKĀ APKOPE

PLĀNOTO TEHNISKO APKOPI VAR VEIKT OPERATORS.

- elektroda uzgaļa diametra un profila pielāgošana/atjaunošana;
- elektrodu un sviru maiņa;
- elektrodu izlīdzināšanas pārbaude;
- vada un spaiļes dzesēšanas pārbaude;
- kondensāta izliešana no saspīstā gaisa ieejas filtra.
- punktmetināšanas aparāta barošanas vada un spaiļes integritātes pārbaude

TIKAI AQUA MODELIM:

- periodiska līmeņa pārbaude dzesēšanas ūdens tvētnē.
- periodiski jāpārlicinās, ka nav ūdens noplūdes.

7.2 ĀRKĀRTAS TEHNISKĀ APKOPE

ĀRKĀRTĀS TEHNISKO APKOPI VAR VEIKT TĪKAI PIEREDZĒJUŠAIS VAI KVALIFICĒTAIS PERSONĀLS, KURAM IR ZINĀŠANAS ELEKTRĪBAS UN MEHĀNIKAS JOMĀ.



UZMANĪBU! PIRMS PUNKTMETINĀŠANAS APARĀTA VAI SPAILES PANEĻU NOŅEMŠANAS UN PIEKĻŪŠANAS TO IEKŠĒJAI DAĻAI PĀRLIECINIETIES, VAI PUNKTMETINĀŠANAS APARĀTS IR IZSLĒGTS UN ATVIENOTS NO BAROŠANAS TĪKLA UN NO PNEIMATISKĀ TĪKLA (ja tas ir pievienots).

Veicot pārbaudes, kamēr punktmetināšanas aparāta iekšējās daļas ir pieslēgtas spriegumam, var gūt smagu elektrošoku, pieskaroties šīm daļām. Turklāt var savainoties, pieskaroties kustīgajām daļām.

Periodiski, biežums ir atkarīgs no ekspluatācijas režīma un apkārtējās vides apstākļiem, pārbaudiet punktmetināšanas aparāta un spaiļes iekšējo daļu un notīriet uz transformatora, diožu moduļa, barošanas spaiļu paneļa esošos putekļus un metāla daļiņas ar sausā saspīstā gaisa palīdzību (maks. spiediens 5 bar).

Nevirziet saspīstā gaisa strūklu elektronisko plašu virzienā; to tīrīšanai izmantojiet ļoti mīkstu birsti vai piemērotus šķīdinātājus.

Pie reizes:

- Pārbaudiet, vai uz vada izolācijas nav bojājumu un vai savienojumi nav izlodzījušies vai oksidējuši.
- Pārbaudiet, vai transformatora sekundārā tinuma un izejas stienju / appinuma savienotājskrūves ir labi pieskrūvētas un uz tām nav oksidēšanās un pārkaršanas pazīmju.

7.2.1 Darbi ūdens dzesēšanas mezglā (tikai modelim AQUA)

Šādos gadījumos:

- ja pārāk bieži ir jāpapildina šķidrums tvētnē;
- ja pārāk bieži ieslēdzas 9. trauksmes signāls;
- ja ir ūdens noplūde;

iesākām pārbaudīt, vai dzesēšanas mezglā ir bojājumi.

Ņemiet vērā 7.2. nodaļā izklāstītos brīdinājumus, atvienojiet punktmetināšanas aparātu no elektrības tīkla un noņemiet sānu paneli (ZĪM. L).

Pārbaudiet, vai savienojumu vietās un caurulēs nav sūču. Ūdens noplūdes gadījumā nomainiet bojāto detaļu. Nepieciešamības gadījumā novāciet tehniskās apkopes laikā izlijušo ūdeni un aizveriet sānu paneli.

Tad sagatavojiet punktmetināšanas aparātu darbam, sekojot 6. paragrafā (Punktmetināšana) izklāstītiem norādījumiem.

8. BOJĀJUMU MEKLĒŠANA

GADĪJUMĀ JA APARĀTA DARBĪBA IR NEAPMIERINOŠA, PIRMS PAMATĪGĀKU PĀRBAUŽU VEIKŠANAS UN PIRMS GRIEZTIES TEHNISKĀS PALĪDZĪBAS CENTRĀ, PĀRBAUDIET ŠĀDAS LIETAS:

- Kad punktmetināšanas aparāta galvenais slēdzis ir saslēgts (poz. "I"), ieslēdzas displejs; pretējā gadījumā problēma parasti ir barošanas līnijā (vadi, rozete un kontaktdakša, drošinātāji, pārmerīgs sprieguma kritums utt.).
- Uz displeja neparādās trauksmes signāli (skatiet TAB. 2): kad izslēgsies trauksmes signāls, nospiediet "START", lai ieslēgtu punktmetināšanas aparātu no jauna; pārbaudiet, vai dzesēšanas ūdens cirkulācija ir pareiza un nepieciešamības gadījumā samaziniet darba cikla pārtraukumu režīmu.
- Sekundārā kontūra sastāvdaļu (sviru turētāji – sviras – elektrodu turētāji – vadi) efektivitāte nav pasliktinājusies izlodzījušo skrūvju vai korozijas dēļ.
- Metināšanas parametri ir piemēroti veicamajam darbam.
- Pēc tehniskās apkopes vai remonta veikšanas pievienojiet savienojumus un kabeļus tā, kā tie bija pievienoti sākotnēji, sekojot tam, lai tie nonāktu saskarē

ar kustīgajām daļām vai daļām, kuru temperatūra var būtiski paaugstināties. Piestipriniet visus vadus ar savilcējiem tā, kā tie bija piestiprināti sākotnēji, sekojot tam, lai primārā kontūra augstsprieguma savienojumi būtu pienācīgi atdalīti no sekundārā kontūra zemsprieguma savienojumiem. Saliekot konstrukciju, uzstādiet atpakaļ visas paplāksnes un skrūves.

1. ОБЩИ ПРАВИЛА ЗА БЕЗОПАСНОСТ ПРИ СЪПРОТИВИТЕЛНО ЗАВАРЯВАНЕ	128
2. УВОД И ОБЩО ОПИСАНИЕ	129
2.1 УВОД	129
2.2 АКЕСОАРИ КЪМ СЕРИЯТА	129
2.3 АКЕСОАРИ ПО ЗАЯВКА	129
3. ТЕХНИЧЕСКИ ДАННИ	129
3.1 ТАБЛИЦА С ДАННИ (Фиг. А)	129
3.2 ДРУГИ ТЕХНИЧЕСКИ ДАННИ	129
3.2.1 Апарат за точково заваряване	129
3.2.2 Група за охлаждане (GRA)	130
4. ОПИСАНИЕ НА АПАРАТА ЗА ТОЧКОВО ЗАВАРЯВАНЕ	130
4.1 ОБЩ ИЗГЛЕД НА АПАРАТА ЗА ТОЧКОВО ЗАВАРЯВАНЕ И ОСНОВНИТЕ МУ КОМПОНЕНТИ (Фиг. В)	130
4.2 УРЕДИ ЗА КОНТРОЛ И РЕГУЛИРАНЕ	130
4.2.1 Контролен панел (Фиг. С)	130
4.2.2 Група регулатор на налягането и манометър (фиг. В-8)	130
4.3 ФУНКЦИИ ЗА БЕЗОПАСНОСТ И ВЗАИМНО БЛОКИРАНЕ	130
4.3.1 Защити и аларми (ТАБ. 2)	130
5. ИНСТАЛИРАНЕ	131
5.1 ПОДГОТОВКА	131
5.2 НАЧИНИ ЗА ПОВДИГАНЕ (Фиг. Е)	131
5.3 МЕСТОПОЛОЖЕНИЕ	131
5.4 СВЪРЗВАНЕ С МРЕЖАТА	131
5.4.1 Предупреждения	131
5.4.2 Щепсел и контакт	131
5.5 ПНЕВМАТИЧНО СВЪРЗВАНЕ	131
5.6 ПОДГОТОВКА НА ГРУПАТА ЗА ОХЛАЖДАНЕ (AQUA)	131
5.7 СВЪРЗВАНЕ НА ПНЕВМАТИЧНИТЕ КЛЕЩИ (Фиг. F)	131

АПАРАТУРА ЗА СЪПРОТИВИТЕЛНО ЗАВАРЯВАНЕ ЗА ИНДУСТРИАЛНА И ПРОФЕСИОНАЛНА УПОТРЕБА.

Забележка: В текста, който следва ще бъде използван терминът „апарат за точково заваряване“.

1. ОБЩИ ПРАВИЛА ЗА БЕЗОПАСНОСТ ПРИ СЪПРОТИВИТЕЛНО ЗАВАРЯВАНЕ

Операторът трябва да бъде достатъчно информиран относно безопасната употреба на апарата за точково заваряване и рисковете, свързани с различните методи на съпротивително заваряване, съответните мерки за безопасност и действие в критични ситуации.

Апаратът за точково заваряване (само във версиите със задействане с пневматичен цилиндър) е снабден с главен прекъсвач с функции за задействане в критични ситуации, оборудван с катинар за блокирането му в положение "О" (отворено).

Ключът на катинара трябва да бъде връчен само на оператора, познаващ и обучен относно извършването на възложените му задачи и възможните опасности, произтичащи от този метод на заваряване или от небрежната употреба на апарата за точково заваряване.

При отсъствие на оператора, прекъсвачът трябва да бъде поставен в положение "О" блокирано със заключен катинар и без ключ.



- Електрическата инсталация трябва да бъде направена съгласно действащите закони за предпазване от трудови злополуки.
- Апаратът за точково заваряване трябва да бъде свързан единствено със захранваща система с неутрален заземен проводник.
- Уверете се, дали контактът за електрическо захранване е правилно заземен.
- Да не се използват кабели с повредена изолация или разхлабени връзки.
- Използвайте апарата за точково заваряване при температура на околната среда между 5°C и 40°C и относителна влажност равна на 50% при температури до 40°C и на 90% при температури до 20°C.
- Не използвайте апаратът за точково заваряване във влажна или мокра среда или при дъжд.
- Свързването на заваръчните кабели и всяка операция по обикновена поддръжка върху раменете и/или електродите трябва да бъдат извършени при изгасен и изключен апарат за точково заваряване от захранващата електрическа или пневматична мрежа (ако има такава). При апаратите за точково заваряване с пневматичен цилиндър е необходимо да се блокира главния прекъсвач в положение "О" с предоставения катинар.
- Същата процедура трябва да бъде спазена при свързването към хидравличната мрежа или към охлаждаща единица със затворена система (апарати за точково заваряване, охлаждащи с вода) и при поправка (извънредна поддръжка).
- При апаратите за точково заваряване с пневматичен цилиндър е необходимо да се блокира главния прекъсвач в положение "О" с предоставения катинар.
- Същата процедура трябва да бъде спазена при свързването към хидравличната мрежа или към охлаждаща единица със затворена система (апарати за точково заваряване, охлаждащи с вода) и при поправка (извънредна поддръжка).
- Забранява се употребата на апаратурата в среда със зони класифицирани като рискови за експлозия, поради наличието на газове, прах или изпарения.



- Да не се заварява върху контейнери, съдове или тръбопроводи, които съдържат или са съдържали течни или газообразни запалими продукти.
- Да се избягва извършването на работа върху материали, почиствани с разтворители, съдържащи хлор или в близост с такива вещества.

5.8 СВЪРЗВАНЕ НА РЪЧНИТЕ КЛЕЩИ И ПИСТОЛЕТ STUDDER СЪС ЗАМАСЯВАЩ КАБЕЛ (ФИГ. G)	131
5.9 СВЪРЗВАНЕ НА ТЕРМИЧНИЯ ПИСТОЛЕТ ЗА ЗАВАРЯВАНЕ СЪС СКОБИ НА ПЛАСТМАСОВИ ЧАСТИ (ФИГ. H)	131
5.10 СВЪРЗВАНЕ НА КЛЕЩИТЕ ЗА ДВОЙНА ТОЧКА	131
6. ЗАВАРЯВАНЕ (Точково заваряване)	131
6.1 ПРЕДВАРИТЕЛНИ ОПЕРАЦИИ	131
6.2 РЕГУЛИРАНЕ НА ПАРАМЕТРИТЕ (при точково заваряване)	131
6.3 ПРОЦЕДИРАНЕ	132
6.3.1 ПНЕВМАТИЧНИ КЛЕЩИ	132
6.3.2 РЪЧНИ КЛЕЩИ	132
6.3.3 ПИСТОЛЕТ STUDDER	132
6.3.4 Свързване на замасяващ кабел	132
6.4 ТЕРМИЧЕН ПИСТОЛЕТ ЗА ЗАВАРЯВАНЕ СЪС СКОБИ НА ПЛАСТМАСА (PLASTIC REPAIR GUN)	132
7. ПОДДРЪЖКА	133
7.1 ОБИКНОВЕНА ПОДДРЪЖКА	133
7.2 ИЗВЪНРЕДНА ПОДДРЪЖКА	133
7.2.1 Интервенция върху групата за охлаждане с вода (само версия AQUA)	133
8. ОТКРИВАНЕ НА ПОВРЕДИ	133

- Да не се заварява върху съдове под налягане.
- Да се поставят далеч от работното място всякакви лесно запалими предмети (напр. дърво, хартия, парцали, и т.н.).
- Оставете току-що заварения детайл да се охлади! Не поставяйте детайла в близост до запалими вещества.
- Да се подsigури подходящо проветрение или вентилация, които да позволят отвеждането на пушеците, получени при заваряването в близост до електродите; необходим е системен подход за оценка на границите на излагане на пушеците, получени при заваряване, според техния състав, концентрация и престоя в такава среда.



- Винаги предпазвайте очите със съответните предпазни очила.
- Носете ръкавици и облекло, подходящи за работа при съпротивително заваряване.
- Шум: Ако поради особено интензивни операции се установи ниво на ежедневна персонална експозиция на шум (LEP,d) равно или по-голямо от 85dB(A), е задължителна употребата на подходящи средства за лична защита.



- Преминването на тока на точково заваряване може да предизвика появата на електромагнитни полета (EMF), локализиращи около системата за точково заваряване.

Електромагнитните полета могат да повлияят върху функционирането на някои медицински апарати (напр. Пейс-мейкъри, респиратори, метални протези и т.н.).

Трябва да се предприемат адекватни предпазни мерки за лицата, които носят такива апарати. Например да се забрани достъпа до зоната на използване на апарата за точково заваряване.

Този апарат за точково заваряване отговаря на изискванията на техническите стандарти за продукти, които се употребяват само в индустриална среда и с професионална цел. Не се гарантира съответствието с основните граници на експозиция на човека на въздействието на електромагнитни полета в домашна среда.

Операторът трябва да спазва следните процедури, така че да намали експозицията на въздействието на електромагнитни полета:

- Закрепете заедно и възможно най-близо двата кабела на точково заваряване (ако има такива).
- Старайте се да държите главата и тялото максимално отдалечени от системата за точково заваряване.
- Никога не улавяйте кабелите за точково заваряване (ако има такива) около тялото.
- Не извършвайте точково заваряване, ако сте сред системата за точково заваряване. Дръжте двата кабела от една и съща страна на тялото.
- Свържете изходния кабел на тока за точково заваряване (ако има такъв) за детайла, по който трябва да се извършва точково заваряване, възможно най-близо до обработвания детайл.
- Да не се извършва точково заваряване в близост до апарата, седнали или облегнати на него (минимално разстояние: 50cm).
- Не оставяйте феромагнитни предмети в близост до системата за точково заваряване.
- Минимално разстояние:
 - d = 3cm, f = 50cm (Фиг. O);
 - d = 3cm, f = 50cm (Фиг. P);
 - d = 30cm (Фиг. Q);
 - d = 20cm (Фиг. R) Studer.



Апаратура клас А:

Този апарат за точково заваряване отговаря на изискванията на техническите стандарти за продукти, които се употребяват само в индустриална среда и с професионална цел.

Не се гарантира съответствието с електромагнитната съвместимост на жилищните сгради и на тези които директно са свързани към захранваща мрежа ниско напрежение, която захранва жилищните сгради.

УПОТРЕБА ПО ПРЕДНАЗНАЧЕНИЕ

Съоръжението е проектирано, за да бъде използвано единствено в сферата на автомобилната промишленост за ремонт на автомобили: трябва да се използва за точково заваряване на една или повече стоманени ламарини с ниско съдържание на въглерод, с различна форма и размери в зависимост от обработката, която трябва да се извърши.



ДРУГИ РИСКОВЕ

РИСК ОТ ПРЕМАЗВАНЕ НА ГОРНИТЕ КРАЙНИЦИ НЕ ПОСТАВЯЙТЕ РЪЦЕТЕ В БЛИЗОСТ ДО ДВИЖЕЩИ СЕ ЧАСТИ!

Режимите на функциониране на апарата за точково заваряване и изменчивостта във формата и размерите на обработвания детайл възпрепятстват осъществяването на интегрирана защита от опасността за премазване на горните крайници: пръсти, ръка, предна част на ръката.

Рискът трябва да бъде намален като се предприемат съответните предпазни мерки:

- Операторът трябва да има опит или да бъде обучен относно методите на съпротивително заваряване с този тип апаратура.
- Трябва да бъде извършена оценка на риска за всеки тип работа, която трябва да се извърши; необходимо е да се подсигури подходящото оборудване и маскировка за придържане и направляване на обработвания детайл, така че ръцете да се отдалечат от опасната зона от опасната зона на електродите.
- В случай че се използва портативен апарат за точково заваряване: хванете здраво щипката с двете ръце, поставени на специалните ръкохватки; дръжте ръцете винаги далеч от електродите.
- Във всички случаи, когато структурата на детайла позволява, регулирайте разстоянието на електродите, така че ходът да не става по-дълъг от 6 mm.
- Не позволявайте на повече от един човек да работи едновременно на един и същ апарат за точково заваряване.
- Трябва да бъде забранен достъпът на външни хора до зоната на работа.
- Не оставяйте без надзор апаратът за точково заваряване: в този случай е задължително да я изключите от захранващата мрежа; при апаратите за точково заваряване със задействане с пневматичен цилиндър, поставете главния прекъсвач в "О" и го блокирайте с предостановия катинар, ключът трябва да се извади и съхранява от отговорно лице.
- Използвайте единствено електродите, предвидени за машината (виж списък с резервни части) без да променят формата им.

РИСК ОТ ИЗГАРЯНИЯ

Някои части на апарата за точково заваряване (електроди - рамене и съседните зони) могат да достигнат температура над 65°C: необходимо е да се носи съответното предпазно облекло. Оставете току-що заварения детайл да се охлади, преди да го пипате!

РИСК ОТ ПРЕОБРЪЩАНЕ И ПАДАНЕ

- Поставете апарата за точково заваряване върху хоризонтална повърхност със съответната товароносимост; свържете апарата за точково заваряване на мястото на поставяне (както е предвидено в раздел "ИНСТАЛАЦИЯ" на настоящето ръководство). В противен случай, при наклонени и неравни подове, подвижна повърхност, на която е поставен апаратът, съществува риск от преобръщане.
- Забранено е повдигането на парата за точково заваряване, освен в случаите, когато е изрично предвидено в раздел "ИНСТАЛАЦИЯ" на това ръководство.
- В случай, че се използват машини на колички: изключете апарата за точково заваряване от захранващата електрическа или пневматична инсталация (ако има такава) преди да преместите единиците в друга зона за работа. Обърнете внимание за наличие на препятствия или неравности на терена (например кабели и тръби).

УПОТРЕБА НЕ ПО ПРЕДНАЗНАЧЕНИЕ

Употребата на апарата за точково заваряване за обработки различни от предвидените е опасна (виж УПОТРЕБА ПО ПРЕДНАЗНАЧЕНИЕ)



ЗАЩИТИ И ПРЕГРАДИ

Защитите и подвижните части на кожуха на апарата за точково заваряване трябва да бъдат на мястото си, преди да бъде включен към захранващата мрежа.

ВНИМАНИЕ! Всяка ръчна интервенция върху достъпните подвижни части на апарата за точково заваряване като например:

- Подмяна и поддръжка на електроди
 - Регулиране на положението на рамена и електроди
- Трябва да бъде извършено при спрян и изключен от захранващата електрическа или пневматична инсталация (ако има такава) АПАРАТ ЗА ТОЧКОВО ЗАВАРЯВАНЕ.
ГЛАВЕН ПРЕКЪСВАЧ БЛОКИРАН В ПОЛОЖЕНИЕ "О" СЪС ЗАКЛЮЧЕН КАТИНАР И ИЗВАДЕН КЛЮЧ при моделите със задвижване с ПНЕВМАТИЧЕН ЦИЛИНДЪР).

СЪХРАНЕНИЕ

- Поставете машината и нейните аксесоари (с или без опаковка) в затворени помещения.
 - Относителната влажност на въздуха не трябва да надвишава 80%.
 - Температура на околната среда трябва да бъде между -15°C и 45°C.
- В случай, че машината е оборудвана и единица за охлаждане и температурата на околната среда е под 0°C: добавете предвидения антифриз или изпразнете изцяло хидравличната инсталация и резервоара за вода.
Предприемайте винаги подходящи мерки за предпазване на машината от влага, мръсотия и корозия.

2. УВОД И ОБЩО ОПИСАНИЕ

2.1 УВОД

Мобилно съоръжение за съпротивително заваряване (апарат за точково заваряване) с дигитален контрол и микропроцесор. Оборудван е с контакти за бърз достъп за заваръчните кабели, което улеснява незабавната смяна на инструментите, като позволява изпълнението на много топлинни обработки и точково заваряване върху ламарини, по-специално в сектора на автомобилните каросерии и в сектори с аналогични обработки.

Апаратът за точково заваряване е на разположение в две версии:

- Версия охладяне с въздух, обозначавана с "A.F."
- Версия охладяне с въздух и вода (клеши), обозначавана с "AQUA"

Основните характеристики са:

- автоматично избиране на заваръчните параметри;
- автоматично разпознаване на поставения инструмент;
- автоматично управление на изключването с таймер на охладянето с въздух (вода, ако има такава);
- избор на оптимален ток за точково заваряване в зависимост от мощността на мрежата;
- ограничаване на свръхтока на линията при включване (контрол cosφ на включване);
- LCD дисплей със задно осветление за показване на командите и зададените параметри;

Апаратът за точково заваряване може да извършва дейности върху железни ламарини с ниско съдържание на въглерод и железни поцинковани ламарини.

2.2 АКСЕСОАРИ КЪМ СЕРИЯТА

- Клеши с пневматично задействане и кабели с охладяне с въздух (рамене от 120 mm и стандартни електроди); версия A.F.
- Клеши с пневматично задействане и кабели с охладяне с вода (рамене от 120 mm); версия AQUA;
- Интегрирана единица за охладяне с вода и с затворена система: ВЕРСИЯ ВОДА (AQUA);
- Група редуктор за налягането-филтър манометър с електроклапан (захранване със сгъстен въздух);
- Включена количка;

2.3 АКСЕСОАРИ ПО ЗАЯВКА

- Двойки рамене с електроди с дължина и/или различна форма за пневматични клеши, охладяни с въздух/вода (виж списък с резервни части).
- Клеши с ръчно задействане с двойка кабели.
- Двойка рамене и електроди с дължина и/или различна форма за ръчни клеши (виж списък с резервни части).
- Клеши с форма на "С" с ръчно задействане с кабели.
- Комплект Studger, включващ отделен замасяващ кабел и кутия с аксесоари.
- Клеши за двойна точка с охладяне с въздух и с кабели.
- Комплект Studger без спусък, включващ замасяващ кабел (заварява контактно без да се използва бутон).
- Термичен пистолет за заваряване със скоби на пластмасови части.
- Скоби за термичен пистолет (виж списъка с резервните части).
- Комплект поддържащ прът и разтоварващо устройство за тежести на клещите.

3. ТЕХНИЧЕСКИ ДАННИ

3.1 ТАБЛИЦА С ДАННИ (Фиг. А)

Основните данни, свързани с употребата и работата на апарата за точково заваряване, са обобщени в табелата с техническите характеристики със следните значения:

- 1 - Брой на фазите и честота на захранващата линия.
- 2 - Захранващо напрежение.
- 3 - Мощност на мрежата при постоянен режим (100%).
- 4 - Номинална мощност на мрежата със съотношение на прекъсване 50%.
- 5 - Максимално напрежение при празен ход на електродите.
- 6 - Максимален ток с електроди в късо съединение.
- 7 - Ток на вторичната намотка на трансформатора при постоянен режим (100%).
- 8 - Отклонение и дължина на рамото (стандартно).
- 9 - Максимална сила на електродите.
- 10 - Номинално налягане на източника на сгъстен въздух.
- 11 - Налягане на източника на сгъстен въздух, необходимо за постигането на максималната сила на електродите.
- 12 - Капацитет на водата за охлаждане.
- 13 - Спад на номиналното налягане на течността за охлаждане.
- 14 - Маса на апаратурата.
- 15 - Символи, отнасящи се до безопасността, чието значение е отразено в глава 1 "Обща безопасност при съпротивителното заваряване".

Забележка: Така представената табела с технически характеристики показва значението на символите и цифрите; точните стойности на техническите параметри на апарата за точково заваряване трябва да бъдат проверени директно от табелата на машината.

3.2 ДРУГИ ТЕХНИЧЕСКИ ДАННИ

3.2.1 Апарат за точково заваряване

Основни характеристики

- | | | |
|-----------------------------------|---|--|
| - Захранващо напрежение и честота | : | 400 V (±15%) ~ 2ph-50/60 Hz |
| или | : | 230 V (±15%) ~ 1ph-50/60 Hz |
| - Клас на електрическа защита | : | I |
| - Клас на изолация | : | II |
| - Степен на защита на обвивката | : | IP 20 |
| - Тип охлаждане | : | AF (Форсиран въздух), Вода (версия AQUA) |
| - (*) Габарити (LxWxH) | : | 710 x 450 x 910 mm |
| - (**) Тегло | : | 66 kg AF, 81 kg AQUA |

Вход

- | | | |
|---|---|--|
| - Макс. мощност при късо съединение (Scc) | : | 58 kVA |
| - Фактор на мощността при макс. | : | 0.8 |
| - Инерционни предпазители за мрежата | : | 32 A (400 V)/64 A (230 V) |
| - Автоматичен прекъсвач за мрежата | : | 32 A @ 400 V ("C" - IEC60947-2)
63 A @ 230 V ("C" - IEC60947-2) |
| - Захранващ кабел (L≤4m) | : | 3 x 4 mm ² (400V) - 3 x 6 mm ² (230 V) |

Изход

- | | | |
|---|---|--|
| - Вторично напрежение на празен ход (U _d) | : | 10 V |
| - Макс. ток на точково заваряване (I _{2 max}) | : | 7 kA |
| - Капацитет на точково заваряване | : | макс. 3 + 3 mm |
| - Съотношение на прекъсване | : | 1.5% A.F., 3% AQUA |
| - Максимална сила на електродите | : | 150 daN |
| - Издаденост на раменете | : | 120-500 mm |
| - Регулиране на тока за точково заваряване | : | автоматично |
| - Регулиране на времето за точково заваряване | : | автоматично в зависимост от дебелината на ламарината и използваните клеши. |

(*) ЗАБЕЛЕЖКА: общите размери не включват кабелите и опорния прът.
(**) ЗАБЕЛЕЖКА: теглото на генератора не включва клещи и опорен прът.

3.2.2 Група за охлаждане (GRA)

Общи характеристики

- Максимално налягане (p _{max})	:	3 bar
- Мощност на охлаждане (P @ 1l/min)	:	1 kW
- Вместимост на резервоара	:	8 l
- Охлаждаща течност	:	деминерализирана вода

4. ОПИСАНИЕ НА АПАРАТА ЗА ТОЧКОВО ЗАВАРЯВАНЕ

4.1 ОБЩ ИЗГЛЕД НА АПАРАТА ЗА ТОЧКОВО ЗАВАРЯВАНЕ И ОСНОВНИТЕ МУ КОМПОНЕНТИ (Фиг. В)

Върху предната страна:

- 1 - Контролен панел;
- 2 - Съединение за кабелите на клещите (dinse);
- 3 - Контакти за бърз достъп за съединението на тръбите за въздух;
- 4 - Контакти за бърз достъп за съединението на тръбите за вода (версия AQUA);
- 5 - Конектор 14 pin;

Върху задната страна:

- 6 - Главен прекъсвач;
- 7 - Вход на захранващия кабел;
- 8 - Група регулатор на налягането, манометър и филтър за вход на въздуха;
- 9 - Капачка на резервоара на групата за охлаждане (версия AQUA);
- 10 - Ниво на водата в групата за охлаждане с вода GRA (версия AQUA);
- 11 - Вентилация на въздуха на групата за охлаждане с вода GRA (версия AQUA).

4.2 УРЕДИ ЗА КОНТРОЛ И РЕГУЛИРАНЕ

4.2.1 Контролен панел (Фиг. С)

START

1. Бутон с няколко функции

а) ФУНКЦИЯ "START":

позволява на машината да функционира при първо пускане или след ситуация на задействане на аларма.

ЗАБЕЛЕЖКА: Дисплейт сигнализира на оператора, когато е необходимо, че трябва да натисне бутон "START", за да може да използва машината.

б) ФУНКЦИЯ "MODE":

избира "импулсно" точково заваряване  (може да се активира само

с пневматичните клещи) или избира инструмента на пистолета studder (фиг. С-8a / 8f, може да се активира само с пистолет studder).

в) ИЗБОР НА МЕРНАТА ЕДИНИЦА:

като се държи натиснат за 3 секунди бутона е възможно да се зададе мерната единица на дебелината на ламарината в "милиметри" [mm], "калибър" [ga] или инч [in].

2-3. Бутони с двойна функция

а) ФУНКЦИЯ ДЕБЕЛИНА НА ЛАМАРИНАТА:

като се натисне бутон [+] се увеличават дебелината на ламарината, като се натисне бутон [-] намалява.

б) ФУНКЦИЯ ИЗБОР НА НИВО TIME или POWER

като се държи натисната бутон [-] за 3 секунди е възможно да се увеличи или намали времето за заваряване  спрямо зададената стойност

автоматично от машината 

като се държи натиснат бутон [+] за 3 секунди е възможно да се увеличи или намали мощността  на заваряване спрямо зададената

автоматично от машината стойност;

ЗАБЕЛЕЖКА: програмирането на мощността за точково заваряване позволява да се промени стойността на програмирания ток във фабриката (5 kA), подходящ за инсталирана мощност от 10 kW.



ВАЖНО: ТАБ. 1 дава съответствието между избраня ток и минималната мощност на мрежата, която трябва да е налична на мястото на инсталирането (инсталирана мощност), за да се избегне вероятността от ненавременно задействане на защитата на линията. Препоръчително е да се направи настройка на програмирането, както в случай, че фабричната стойност "default" се окаже недостатъчна за изпълнение на точка с избраната дебелина (съответстващата дебелина мига), или когато инсталираната мощност е съвместима, като се избере стойността от 7 kA и по-този начин се гарантира по-голяма безопасност на работата във всички приложения. Програмирането с по-ниски стойности на тока ограничават следователно максималната дебелина, върху която може да се заварява.

4. Дисплей LCD

5. START

Сигнализира, че е необходимо да се натисне бутон , за да се позволи на машината да извършва заваряване.

6.

Показва дебелината на ламарината и евентуални кодове на аларма.

7.

Активира се като се свърже пистолета Studder със спусък или без (версия, която се активира при контакт) 

8a.

Показва точково заваряване на шифтове, нитове, шайби, специални шайби със съответните електроди.

8b.

Показва точково заваряване на винтове с диаметър 4+6 и нитове с диаметър

5 със съответния електрод.

8c.

Показва заваряване с една точка със съответния електрод.

8d.

Показва отвърщане на ламарини с въглероден електрод.

8e.

Показва изправянето на ламарини със съответния електрод.

8f.

Показва прекъснатото точково заваряване за закръпване на ламарини със съответния електрод.

9.

Показва нивото на времето на заваряване  или  спрямо автоматично зададената стойност 

10.

Показва, че функцията на импулсно точково заваряване е активирана (само за пневматични клещи).



11.

Показва, че се използват клещи с "ръчно", а не "пневматично задействане".

12.

Показва, че използваните клещи са захранвани с ток.

13-14-15.

 показват клещи за двойна точка,  показват клещи на "X", активира се с пистолет Studder.

16.

Представява дебелината на ламарината за заваряване.

17.

Показва, че е задействана термостатичната защита на машината.

18.

Показва, че се използва термичния пистолет със скоби за заваряване на пластмасови части.

19.

Показва мерната единица на дебелината на ламарината.

4.2.2 Група регулатор на налягането и манометър (фиг. В-8)

Позволява да се регулира упражнявания натиск на електродите от пневматичните клещи като се завърти ръкохватката за регулиране и се промени дебитна на въздуха за охлаждането на клещите, които го предвиждат. Препоръчва се да се зададе максимално налягане без да се надвишават 8 bar.

4.3 ФУНКЦИИ ЗА БЕЗОПАСНОСТ И ВЗАИМНО БЛОКИРАНЕ

4.3.1 Защити и аларми (ТАБ. 2)

а) Термична защита:

Задейства се в случай на прекалено висока температура на апарата за точково заваряване, причинено от липсата или недостатъчен дебит на охлаждаща течност или от работен цикъл, който е по-голям от допустимото. Тази интервенция се сигнализира със светването на иконата на дисплея (фиг. С-17) и с:

AL1 = аларма за термична защита на машината.

AL2 = аларма за термична защита на клещи, пистолет studder.

ЕФЕКТ: блокиране на движението, отваряне на електродите (цилиндър на разтоварването); блокиране на тока (заваряването е блокирано).

ПОДНОВЯВАНЕ: ръчно (трябва да се натисне бутон "START" след като температурата се върне в допустимите граници - изгасване на иконата).

б) Главен прекъсвач:

- Положение "O" = отворено, заключва се с катинар (виж глава 1).



ВНИМАНИЕ! В положение "O" вътрешните клеми L1+L2 (N) за свързване на захранващия кабел са под напрежение.

- Положение "I" = затворено: апаратът за точково заваряване е захранван, но не функционира (STAND BY - трябва да се натисне бутон "START").

- Функция аварийна ситуация

С функциониращ апарат за точково заваряване отварянето (поз. "I" => поз. "O") определя неговото спиране при безопасни условия:

- токът е блокиран;
- отварянето на електродите (цилиндър на отвора);
- автоматичното рестартиране е блокирано.



ВНИМАНИЕ! ПЕРИОДИЧНО ДА СЕ ПРОВЕРЯВА ПРАВИЛНОТО ФУНКЦИОНИРАНЕ НА БЕЗОПАСНОТО СПИРАНЕ.

с) Защита на група за охлаждане (версия AQUA)

Задейства се в случай на липса или спад в налягането на водата за охлаждане; Интервенцията се сигнализира на дисплея с AL 9 = аларма липса на вода.

ЕФЕКТ: блокиране на движението, отваряне на електродите (цилиндър на разтоварването); блокиране на тока (заваряването е блокирано).

ПОДНОВЯВАНЕ: долейте охлаждащата течност и следователно изключете и пуснете машината (виж също Пар. 5.6 "подготовка на групата за охлаждане").

д) Защита за прекалено високо и ниско напрежение

Интервенцията се сигнализира на дисплея с AL 3 = аларма за прекалено

високо напрежение и с AL 4 = аларма за прекалено ниско напрежение.

ЕФЕКТ: блокиране на движението, отваряне на електродите (цилиндър на разтоварването); блокиране на тока (заваряването е блокирано).

ПОДНОВЯВАНЕ: ръчно (натискане на бутон "START").

е) Бутон "START" (Фиг. С-5).

Необходимо е да се натисне, за да може да се управлява операцията по заваряване при всяко от следните условия:

- при всяко затваряне на главния прекъсвач (пол. "0"=>пол. "1");
- след всяко задействане на устройствата за безопасност/защитите;
- след възстановяването на захранване с енергия (електрическа и съгъстен въздух) предварително прекъснато поради разделяне преди това или авария;



ВНИМАНИЕ! ПРОВЕРЯВАЙТЕ ПЕРИОДИЧНО ПРАВИЛНОТО ФУНКЦИОНИРАНЕ НА БЕЗОПАСНОТО ПУСКАНЕ.

5. ИНСТАЛИРАНЕ



ВНИМАНИЕ! ВСИЧКИ ОПЕРАЦИИ ПО ИНСТАЛИРАНЕ И ОПЕРАЦИИ ПО ЕЛЕКТРИЧЕСКОТО И ПНЕВМАТИЧНО СВЪРЗВАНЕ ДА СЕ ИЗВЪРШВАТ САМО ПРИ НАПЪЛНО ЗАГАСЕН И ИЗКЛЮЧЕН ОТ ЕЛЕКТРИЧЕСКАТА МРЕЖА, АПАРАТ ЗА ТОЧКОВО ЗАВАРЯВАНЕ. ЕЛЕКТРИЧЕСКИТЕ СВЪРЗВАНИЯ ТРЯБВА ДА БЪДАТ ИЗВЪРШВАНИ ЕДИНСТВЕНО ОТ ОБУЧЕН И КВАЛИФИЦИРАН ЗА ТАЗИ ДЕЙНОСТ, ПЕРСОНАЛ.

5.1 ПОДГОТОВКА

Разпаковавайте апарата за точково заваряване, извършете свързванията на отделните части, които се съдържат в опаковката, както е посочено в тази глава (Фиг. D).

5.2 НАЧИНИ ЗА ПОВДИГАНЕ (Фиг. Е).

Повдигането на апарата за точково заваряване трябва да бъде извършено с двойно въже и куки, съобразени с теглото на машината като се използват съответните пръстени М8.

Абсолютно е забранено овързването с въжета на апарата за точково заваряване по начини различни от опсаните.

5.3 МЕСТОПОЛОЖЕНИЕ

Определете в зоната на инсталиране достатъчно обширно пространство без препятствия, така че да гарантира достъпа до командния панел, главния прекъсвач и работното място, в пълна безопасност.

Уверете се, дали няма препятствия пред съответния отвор за вход и изход на охлаждащия въздух; в същото време уверете се, че не се всмукват пращинки, корозивни изпарения, влага и т.н.

Поставете апарата за точково заваряване върху равна повърхност от хомогенен и компактен материал, така че да издържи тежестта, (виж "технически данни"), за да се избегне опасността от преобръщане или опасно преместване.

5.4 СВЪРЗВАНЕ С МРЕЖАТА

5.4.1 Предупреждения

Преди да се извърши, каквото и да е електрическо свързване, проверете върху табелата с технически характеристики на апарата за точково заваряване, дали данните отговарят на напрежението и честотата на мрежата при мястото на инсталацията.

Апаратът за точково заваряване трябва да бъде свързан единствено със захранваща система със занулен и заземен проводник.

За да се гарантира защита срещу индиректен контакт, да се използват диференциални прекъсвачи от типа:

- Тип А () за монофазните машини;

- Тип В () за трифазните машини.

Апаратът за точково заваряване не отговаря на изискванията на стандарт IEC/EN 61000-3-12.

Ако апаратът за точково заваряване трябва да се свърже към обществена захранваща мрежа, лицето, което го инсталира или използва трябва да провери, дали може да бъде свързан (ако е необходимо, да се направи консултация с разпределителното дружество).

5.4.2 Щепсел и контакт

Свържете захранващия кабел с нормализиран щепсел (3Р+Т : използват се само 2 полюса: МЕЖДУФАЗОВО свързване!) със съответната издръжливост и предвидете контакт за мрежата, снабден с предпазители или автоматичен магнитотермичен прекъсвач; специалната заземяваща клемма трябва да бъде свързана със заземяващ проводник (жълто – зелен на цвят) на захранващата линия.

Капацитетът и характеристиките на действието на предпазителят и на магнитотермичния прекъсвач са отразени в параграф "ТЕХНИЧЕСКИ ДАНИИ".

Тогава, когато се инсталира повече от един апарат за точково заваряване, разпределете захранването циклично между трите фази, така че да се осъществи едно по-уравновесено зареждане; пример:

апарат за точково заваряване 1: захранване L1-L2;

апарат за точково заваряване 2: захранване L2-L3;

апарат за точково заваряване 3: захранване L3-L1.



ВНИМАНИЕ! Неспазването на правилата, изложени по-горе прави неефективна системата за безопасност, предвидена от производителя (клас I) с произтичащите от това сериозни рискове за хора (напр. електрически удар) или предмети (напр. пожар).

5.5 ПНЕВМАТИЧНО СВЪРЗВАНЕ

- Подгответе линия за съгъстен въздух с работно налягане от 8 бар.
- Монтирайте върху групата филтър, редуктор, едно от предоставените съединения за съгъстен въздух, за да се приведе в съответствие към наличните съединения на мястото на инсталирането.

5.6 ПОДГОТОВКА НА ГРУПАТА ЗА ОХЛАЖДАНЕ (AQUA)



ВНИМАНИЕ! Операциите по напълване трябва да бъдат извършени с изгасена и изключена от захранващата мрежа апаратура.

Избягвайте употребата на течности против замръзване, които са електрически проводници.

Използвайте само деминерализирана вода.

- Отворете изпускателния клапан (ФИГ. В-11).
- Извършете напълването на резервоара с деминерализирана вода през отвора (Фиг. В-9); вместимост на резервоара = 8 l; бъдете внимателни и избягвайте всяко прекалено изливане на вода в края на напълването.
- Затворете тапата на резервоара.
- Затворете изпускателния клапан.

5.7 СВЪРЗВАНЕ НА ПНЕВМАТИЧНИТЕ КЛЕЩИ (Фиг. F)

- Свържете щепсели DINSE със съответните контакти.



ВНИМАНИЕ! Щепселите "dinse" на кабелите се свързват към контактите на панела чрез завъртане по посока на часовниковата стрелка: проверете, дали усукването на кабелите не води до разхлабване на връзката; в такъв случай завъртете щепселите "dinse" на кабелите в посока обратна на часовниковата стрелка преди да ги вкарате и блокирате в панела.

- Свържете двата щепсела на въздуха в съответните контакти на апарата за точково заваряване: малък щепсел (въздух охлаждадан); голям щепсел (въздух за управление на пневматичния пистолет).
- Само за версията охлаждадане с вода AQUA, свържете тръбите на водата на клещите със съответните контакти за бърз достъп на машината като спазвате цветовете: синя тръба за син контакт, червена тръба за червен контакт.
- Вкарайте конектора на командния кабел в съответния контакт 14 pin.

5.8 СВЪРЗВАНЕ НА РЪЧНИТЕ КЛЕЩИ И ПИСТОЛЕТ STUDDER СЪС ЗАМАСЯВАЩ КАБЕЛ (ФИГ. G)

- Свържете щепселите DINSE в съответните контакти: само за пистолет studder свържете пистолета и масата към съответните щепсели dinse, както е посочено на сериграфския печат на машината.
- Вкарайте конектора на командния кабел в съответния контакт. Свързвания на контактите за въздух на съгъстения въздух не са необходими.

5.9 СВЪРЗВАНЕ НА ТЕРМИЧНИЯ ПИСТОЛЕТ ЗА ЗАВАРЯВАНЕ СЪС СКОБИ НА ПЛАСТМАСОВИ ЧАСТИ (ФИГ. H)

- Изключете от контактите dinse евентуални клещи, които са били използвани преди това.
- Свържете конектора 14 pin на пистолета към съответния конектор, както е посочено на фиг. H.

5.10 СВЪРЗВАНЕ НА КЛЕЩИТЕ ЗА ДВОЙНА ТОЧКА

- Процедирайте по същия начин, както за пневматичните клещи като използвате само щепсела на въздуха за охлаждадане.

6. ЗАВАРЯВАНЕ (Точково заваряване)

6.1 ПРЕДВАРИТЕЛНИ ОПЕРАЦИИ

Преди да пристъпите, към каквато и да е операция по точково заваряване, е необходимо извършването на серия от проверки и настройки, които трябва да се направят с главен прекъсвач в положение "0" и заключен катинар.

- Проверете електрическото свързване, дали е извършено правилно, според инструкциите по-горе.
- Проверете свързването на съгъстения въздух; извършете свързването на захранващата тръба с пневматичната мрежа, регулирайте налягането чрез кръглото копче на редуктора, докато не прочетете на манометровата стойност между 4 и 8 bar (60 - 120 psi) според дебелината на ламарината, върху която трябва да се извърши точково заваряване.
- Поставете между електродите материал с еквивалентна дебелина на дебелината на ламарините за заваряване; проверете, дали раменете, доближени ръчно, са успоредни, а електродите се разполагат на оста (върховете им съвпадат).
- Извършете, ако е необходимо, като разхлабите блокиращите винтове, регулиране на раменете, които могат да бъдат завъртени или разместени в двете посоки на тяхната ос; щом регулирането приключи, стегнете отново старателно докрай блокиращите винтове.
- Регулирането на работния ход се извършва като се въздейства върху електродите. Трябва винаги да се има в предвид, че е необходим ход по-голям от 6-8 mm спрямо позицията за точково заваряване, така че да се упражни върху детайла предвидената сила.
- ФИГ. I показва "стандартно" регулиране на положението на електродите с клещи в покой.
- Когато използвате ръчните клещи, имайте в предвид, че регулирането на силата, упражнявана от електродите във фазата на точково заваряване, се постига чрез рифелованата гайка (ФИГ. L); завийте по посока на часовниковата стрелка, за да увеличите силата пропорционално на увеличението на дебелината на ламарините, като изберете все пак настройките, които позволяват затварянето на клещите (шипката) (и съответното задействане на микросуича), упражнявайки силно ограничено усилие. Правилното разполагане на раменете и електродите е аналогично на това, предвидено при пневматичните клещи.

6.2 РЕГУЛИРАНЕ НА ПАРАМЕТРИТЕ (при точково заваряване)

Параметрите, които имат значение за определяне на диаметъра (секция) и механичната устойчивост на точката са:

- Силата, упражнявана от електродите.
- Ток на точковото заваряване.
- Време на точково заваряване.

При липса на специфичен опит е уместно да се извършат няколко опита на точково заваряване като се използва ламарина със същото качество и дебелина като тази на работата, която трябва да се извърши.

Нагласете силата на електродите като въздействате върху регулатора за налягането, както е посочено в 6.1 и изберете средни-високи стойности.

Параметрите на тока и времето за точково заваряване се регулират автоматично като се избере дебелината на ламарините, които трябва да се заваряват с бутони (икони + / -). Евентуални настройки на времето за точка спрямо стандартната стойност (DEFAULT) могат да се направят в предварително фиксираните граници като се натисне бутон (икона фиг. С-2).

Включете импулсно точково заваряване,  като трябва да извършвате

точково заваряване на ламарини с дебелина 0.8÷1.2mm с висока граница на провлачване.

Периодът на импулсното заваряване е автоматичен, не се нуждае от регулиране. **ВАЖНО:** Ако избраната дебелина "мига" означава, че стандартният ток за точково заваряване (default)  или първоначално програмираните е

недостатъчен за извършване на точката по задоволителен начин; като се

съобразите с наличната мощност на мястото на инсталиране, препрограмирайте апарата за точково заваряване на максимален ток (виж параграф 4.2.1): високи токове на точково заваряване, съчетани с кратки времена, определят по-добри характеристики на точката.

Счита се за правилно изпълнението на точката, когато като се подложи на опит за изтегляне се получи изваждането на ядрото в точката на заваряване на една от двете ламарини.

6.3 ПРОЦЕДИРАНЕ

6.3.1 ПНЕВМАТИЧНИ КЛЕЩИ



- Времето за приближаване (SQUEEZE TIME) е автоматично, стойността варира в зависимост от дебелината на избраната ламарина.
- Поставете електрод върху повърхността на една от ламарините, върху които трябва да се извърши точково заваряване.
- натиснете бутона върху дръжката на клещите като това ще доведе до:
 - а) Затваряне на ламарините между електродите с предварително регулирана сила (задействане на цилиндъра).
 - б) Преминаване на предварително зададения заваръчен ток за предварително зададено време, което се сигнализира със светването и изгасването на иконата

- Спрете да натискате бутона малко след изгасването на иконата (край на заваряването); това закъснение (поддържане) придава по-добри механични характеристики на точката.



6.3.2 РЪЧНИ КЛЕЩИ

- Поставете долния електрод върху ламарините, върху които ще се извършва точково заваряване.
- Задействайте горния лост на клещите в края на хода, като това ще доведе до:
 - а) Затваряне на ламарините между електродите с предварително регулирана сила.
 - б) Преминаване на предварително зададения заваръчен ток за предварително зададено време, което се сигнализира със светването и изгасването на иконата

- Спрете да натискате лоста на клещите малко след изгасването на иконата (край на заваряването); това закъснение (поддържане) придава по-добри механични характеристики на точката.

6.3.3 ПИСТОЛЕТ STUDDER



ВНИМАНИЕ!

- За да поставите или демонтирате аксесоарите на патрона на пистолета, използвайте два неподвижни шестоъгълни ключа, така че да избегнете въртенето на самия патрон.
- В случай на операции върху врати или багажници задължително свържете замасяващия прът върху тези части, за да избегнете преминаването на ток през шарнирите или в близост до зоната за заваряване (дългия път на тока намалява ефективността на точката).

6.3.4 Свързване на замасяващия кабел

- а) Оголете ламарината, възможно най-близко до точката, в която възнамерявате да работите, в повърхност, която да съответства на контактната повърхност на замасяващия прът.
- б1) Закрепете медния прът на повърхността на ламарината като използвате ШАРНИРНИ КЛЕЩИ (модел за заваряване). Като алтернатива на похват "b1" (трудно за практическо изпълнение) възприемете следния начин на действие:
- б2) Заварете точково шайба върху повърхността на ламарината, която предварително е подготвена; прекарайте шайбата през отвора на медния прът и я блокирайте в специалната предоставена клема.

Точково заваряване на шайба за закрепване на замасяващ терминал

Монтирайте в патрона на пистолета специален електрод (ПОЗ. 9, Фиг. М) и вкарайте в него шайбата (ПОЗ. 13, Фиг. М). Поставете шайбата в избраната зона. Поставете в контакт, в същата зона, замасяващия терминал; натиснете бутона на пистолета като започнете заваряването на шайбата, върху която ще направите закрепването, както е описано по-горе.

Точково заваряване на винтове, подложки, гвоздеи, нитове

Поставете в пистолета подходящ електрод, вкарайте в него елемента за точково заваряване и го поставете на ламарината в желаната точка; натиснете бутона на пистолета: спрете да натискате бутона, само след като е изминало зададеното време.

Точково заваряване на ламарини само от една страна

Монтирайте в патрона на пистолета предвидения електрод (ПОЗ. 6, Фиг. М) като натискате върху повърхността, върху която трябва да се извърши точково заваряване. Натиснете бутона на пистолета, спрете да натискате бутона, само след като е изминало зададеното време.



ВНИМАНИЕ!

Максимална дебелина на ламарината, върху която ще се направи точково заваряване само от едната страна: 1+1 mm. Този тип точково заваряване не се допуска върху носещи структури на каросерията.

За да се постигнат правилни резултати при точково заваряване на ламарини е необходимо да се вземат някои основни предпазни мерки:

- 1 - Безупречно свързване на масата.
- 2 - Двете части, върху които трябва да се извърши точково заваряване трябва да са оголени, без евентуални бои, грес или масло.
- 3 - Частите, върху които трябва да се извърши точково заваряване трябва да са в контакт една с друга, без желязо помежду им, при нужда да се натисне с инструмент, а не с пистолета. Прекалено силен натиск води до лоши резултати.
- 4 - Дебелината на горния детайл не трябва да надвишава 1 mm.
- 5 - Върхът на електрода трябва да е с диаметър 2.5 mm.
- 6 - Затегнете добре гайката, която блокира електрода, проверете, дали конекторите на заваръчните кабели са блокирани.
- 7 - Когато се извършва точково заваряване, електродът трябва да се постави като се упражни лек натиск (3+4 kg). Натиснете бутона и изчакайте да измине времето за точково заваряване, само тогава се отдалечете с пистолета.

8 - Никога не се отдалечавайте с повече от 30 cm от точката на закрепване на масата.

Точково заваряване и едновременно изтегляне на специални шайби



Тази функция се извършва като се монтира и затегне докрай патрона (ПОЗ. 4, Фиг. М) върху тялото на екстрактора (ПОЗ. 1, Фиг. М), закачете и затегнете докрай другия край на екстрактора върху пистолета (Фиг. I). Вкарайте специалната шайба (ПОЗ. 14, Фиг. М) в патрона (ПОЗ. 4, Фиг. М), като я блокирате със специалния винт (Фиг. М). Направете точково заваряване в желаната зона като регулирате апарата за точково заваряване, както за точково заваряване на шайби и започнете изтегляне.

Накрая, завъртете екстрактора на 90°, за да отделите шайбата, на която може да се повтори точково заваряване в новото положение.

Нагряване и изправяне на ламарини



В този оперативен режим ТАЙМЕРЪТ е деактивиран. Продължителността на операцията, следователно е ръчна, тъй като се определя от времето, в което се държи натиснат бутона на пистолета. Интензивността на тока се регулира автоматично, в зависимост от избраната дебелина на ламарината.

Монтирайте въглеродния електрод (ПОЗ. 12, ФИГ. М) в патрона на пистолета като го блокирате с пръстена. Докоснете с върха на въглеродния електрод, зоната която предварително е оголена и натиснете бутона на пистолета. Действайте откъм навътре с кръгови движения, така че да нагreete ламарината, която като се повърти, ще се върне в първоначалното си положение.

За да се избегне прекаленото отвърщане, третирайте малки зони и веднага след операцията минете с влажна кърпа, така че да се охладят третираната част.

Изправяне на ламарини



В тази позиция като се работи със съответния електрод могат да се сплескат ламарини, които са с локализирана деформация.

Прекусващо точково заваряване



Тази функция е подходяща за точково заваряване на малки ламаринени правоъгълници, така че да се покрят отвори, които се дължат на ръжда или други причини.

Поставете специалния електрод (ПОЗ. 5, Фиг. М) в патрона, затегнете старателно фиксиращия пръстен. Оголете желаната зона и се уверете, че ламариненият детайл, който искате да заварявате е чист и по него няма грес и боя. Позиционирайте детайла и поставете върху него електрода, след това натиснете бутона на пистолета, като се държи постоянно натиснат бутона, напредвайте ритмично като следвате интервалите за работа/почивка на апарата за точково заваряване.

ЗАБЕЛЕЖКА: По време на работата упражнявайте лек натиск (3+4 kg), работете като следвате идеална линия на 2+3 mm от ръба на новия детайл за заваряване. За постигане на добри резултати:

- 1 - Не се отдалечавайте повече от 30 cm от точката за закрепване на масата.
- 2 - Използвайте ламарини за покриване на максималната дебелина от 0.8 mm, по-добре ако е от неръждаема стомана.
- 3 - Ритъмът на движението е този налаган от апарата за точково заваряване. Напредването става в момента на пауза, спирането в момента на точково заваряване.

Използване на предоставения екстрактор (ПОЗ. 1, Фиг. М)

Закачване и изтегляне на шайби

Тази функция се извършва като се монтира и затегне патрона (ПОЗ. 3, Fig. I) върху тялото на електрода (ПОЗ. 1, Фиг. М). Закачете шайбата (ПОЗ. 13, Фиг. М), заварена, както е описано преди това и започнете да изтегляте. В края завъртете екстрактора на 90°, за да отделите шайбата.

Закачване и изтегляне на щифтове

Тази функция се извършва като се монтира и затегне патрона (ПОЗ. 2, Фиг. М) върху тялото на електрода (ПОЗ. 1, Фиг. М). Вкарайте щифта, (ПОЗ. 15-16, Фиг. М), заострен, както е описано преди това, в патрона (ПОЗ. 1, Фиг. М) като се държи обтегнат краят към екстрактора (ПОЗ. 2, Фиг. М). Когато приключи вкарването, пуснете патрона и започнете изтеглянето. В края дръпнете патрона към чукчето, за да извадите щифта.

ПИСТОЛЕТ STUDDER TOUCH

Пистолетът studder може да бъде доставен във версията без бутон. Точковото заваряване се извършва като се постави инструмента върху детайла, който е свързан със замасяващия кабел на машината, след няколко мига разпознава контакта и задейства автоматично точката.



ВНИМАНИЕ! ИЗБЯГВАЙТЕ ДА ПОСТАВЯТЕ ПИСТОЛЕТА STUDDER ВЪРХУ ДЕТАЙЛА, АКО НЕ ВЪЗНАМЕРЯВАТЕ ДА ЗАПОЧВАТЕ ЗАВАРЯВАНЕ!

6.4 ТЕРМИЧЕН ПИСТОЛЕТ ЗА ЗАВАРЯВАНЕ СЪС СКОБИ НА ПЛАСТМАСА (PLASTIC REPAIR GUN)



ВНИМАНИЕ! СПАЗВАЙТЕ СТРИКТНО ПРЕДПИСАНИЯТА, ОТНАСЯЩИ СЕ ДО ОБЩАТА БЕЗОПАСНОСТ ЗА СЪПРОТИВИТЕЛНО ЗАВАРЯВАНЕ, КОИТО СЕ НАМИРАТ В НАЧАЛОТО НА ТОВА РЪКОВОДСТВО И КОИТО СЕ ОТНАСЯТ ЗА ТОЗИ ИНСТРУМЕНТ.

ОСОБЕНО:

- ВНИМАВАЙТЕ СЪС СКОБИТЕ, КОИТО МОГАТ ДА ДОСТИГНАТ ТЕМПЕРАТУРИ ОТ 200°C, КОГАТО ИНСТРУМЕНТЪТ СЕ ЗАХРАНВА С ЕНЕРГИЯ!
- НЕ ДОКОСВАЙТЕ СКОБИТЕ БЕЗ СПЕЦИАЛНИТЕ ПРЕДПАЗНИ СРЕДСТВА.
- НОСЕТЕ ПОДХОДЯЩО ПРЕДПАЗНО ОБЛЕКЛО И РЪКАВИЦИ ЗА СЪОТВЕТНАТА ОБРАБОТКА.
- ПРЕДПАЗВАЙТЕ ОЧИТЕ СЪС СПЕЦИАЛНИТЕ ПРЕДПАЗНИ ОЧИЛА.
- НЕ ИЗПОЛЗВАЙТЕ ИНСТРУМЕНТА В БЛИЗОСТ ДО ЗАПАЛИМИ ВЕЩЕСТВА.
- ИЗПОЛЗВАЙТЕ ИНСТРУМЕНТА ЕДИНСТВЕНО ЗА РЕМОТ НА БРОНИ.

Начин на употреба:

- Изберете подходящата скоба за работа и я вкарайте в пистолета (Фиг. S).



Използвайте скобата с форма на "U" (профилна) за поправка на

малки пукнатини.



Използвайте скобата с формата на "V" за ъглите.



Използвайте скобата с формата на "W" (серпентина) за по-големи пукнатини.

- Регулирайте мощността "Power" от контролния панел в зависимост от дебелината на пластмасата за заваряване. В положение "AUTO" дисплеят показва междинно ниво "03", което е подходящо за дебелини от около 5 mm.
- Натиснете бутона на пистолета и предварително нагрейте за няколко секунди скобата във въздуха, след което я вкарвайте бавно в пукнатината за поправяне (Фиг. Т).
- Спрете да натискате бутона като държите скобата в положение докато изстине
- Преместете плавно пистолета, така че скобата да потъне в пластмасата
- Повторете операцията с други скоби като ги разположите по дължината на разреза на разстояние в диапазона между 1 и 3 cm една от друга.
- Изрежете с клещи крачетата на скобите, които се подават от пластмасата.
- Изгладете поправения разрез с нагорещените спирали



7. ПОДДРЪЖКА



ВНИМАНИЕ! ПРЕДИ ДА ИЗВЪРШИТЕ КАКВАТО И ДА Е ОПЕРАЦИЯ ПО ПОДДРЪЖКА, УВЕРЕТЕ СЕ, ЧЕ АПАРАТЪТ ЗА ТОЧКОВО ЗАВАРЯВАНЕ Е СПРЯН И ИЗКЛЮЧЕН ОТ ЕЛЕКТРИЧЕСКАТА МРЕЖА.

Необходимо е да блокирате прекъсвача в положение "O" с предоставения катинар.

7.1 ОБИКНОВЕНА ПОДДРЪЖКА

ОПЕРАЦИИТЕ ПО ОБИКНОВЕНАТА ПОДДРЪЖКА МОГАТ ДА БЪДАТ ИЗВЪРШЕНИ ОТ ОПЕРАТОРА.

- изравняване/възстановяване на диаметъра и профила на върха на електрода;
- подмяна на електродите и на раменете;
- проверка на подравняването на електродите;
- проверка на охлаждането на кабелите и клещите;
- отстраняване на конденза от филтъра на входа за състения въздух.
- проверка на целостта на захранващия кабел на апарата за точково заваряване и на клещите

САМО за версията охлаждане с вода AQUA:

- периодична проверка на нивото на резервоара с вода за охлаждане.
- периодична проверка за изтичане на вода.

7.2 ИЗВЪНРЕДНА ПОДДРЪЖКА

ОПЕРАЦИИТЕ ПО ИЗВЪНРЕДНА ПОДДРЪЖКА ТРЯБВА ДА БЪДАТ ИЗВЪРШВАНИ ЕДИНСТВЕНО ОТ ЕКСПЕРТЕН ИЛИ КВАЛИФИЦИРАН ПЕРСОНАЛ В ОБЛАСТТА НА ЕЛЕКТРО-МЕХАНИКАТА.



ВНИМАНИЕ! ПРЕДИ ДА ОТСТРАНИТЕ ПАНЕЛИТЕ НА АПАРАТА ЗА ТОЧКОВО ЗАВАРЯВАНЕ ИЛИ НА КЛЕЩИТЕ И ДА ДОСТИГНЕТЕ ДО ТЯХНАТА ВЪТРЕШНА ЧАСТ, УВЕРЕТЕ СЕ, ЧЕ АПАРАТЪТ ЗА ТОЧКОВО ЗАВАРЯВАНЕ Е СПРЯН И ИЗКЛЮЧЕН ОТ ЗАХРАНВАЩАТА ЕЛЕКТРИЧЕСКА ИЛИ ПНЕВМАТИЧНА МРЕЖА (ако има такава).

Евентуални проверки, извършени под напрежение във вътрешната част на апарата за точково заваряване могат да причинят сериозен токов удар, породен от директния контакт с части под напрежение и/или наранявания, дължащи се на директния контакт с движещи се части.

Периодично и с честота в зависимост от употребата и условията на средата, преглеждайте вътрешността на апарата за точково заваряване и на клещите, за да отстраните прах и метални частици, които са се натрупали върху трансформатора, модула с диоди, захранващия клеморед и т.н., посредством струя сух състен въздух (max 5 bar).

Избягвайте да насочвате струята състен въздух върху електронните схеми; погрижете се евентуално да ги почистите с много мека четка или подходящи разтворители.

По този повод:

- Проверете, дали няма нарушение в изолацията на кабелажите или за разхлабени връзки - окислени.
- Проверете, дали винтовете за свързване на вторичната намотка на трансформатора с изходните прътове/плитки са добре затегнати и няма признаци на окисляване или прегряване.

7.2.1 Интервенции върху групата за охлаждане с вода (само версия AQUA)

В случай на:

- прекомерна необходимост за възстановяване на нивото на водата в резервоара;
- прекомерна честота на задействане на аларма 9;
- течове вода;

препоръчително е да пристъпите към проверка за откриване на евентуални проблеми във вътрешната част на зоната на групата за охлаждане.

Като се позовавате на раздел 7.2 за основните предупреждения и все пак след като сте изключили апарата за точково заваряване от захранващата мрежа, пристъпете към отстраняване на страничния панел (ФИГ. N).

Проверете дали няма течове както от връзките, така и от тръбите. В случай, че откриете изтичане на вода, погрижете се повредената част да бъде сменена. Почистете водата, която евентуално е изтекла по време на поддръжката и затворете страничния панел.

Следователно пристъпете към възстановяване на работата на апарата за точково заваряване като използвате съответната информация, посочена в параграф 6 (Точково заваряване).

8. ОТКРИВАНЕ НА ПОВРЕДИ

В СЛУЧАЙ НА НЕУДОВЛЕТВОРИТЕЛНО ФУНКЦИОНИРАНЕ И ПРЕДИ ДА ИЗВЪРШИТЕ ПО-СИСТЕМАТИЧНИ ПРОВЕРКИ ИЛИ ДА СЕ ОБЪРНЕТЕ КЪМ ВАШИЯТ СЕРВИЗ ЗА ТЕХНИЧЕСКО ОБСЛУЖВАНЕ, ПРОВЕРЕТЕ ДАЛИ:

- При затворен главен прекъсвач на апарата за точково заваряване (поз. " I ") дали дисплеят е включен; в противен случай, дефектът е в захранващата линия (кабели, контакт и щепсел, предпазители, прекомерен спад в напрежението и т.н.).

- Дисплеят не показва сигнали на алармата (виж ТАБ. 2): като приключи алармата, натиснете "START", за да рестартирате апарата за точково заваряване; проверете правилната циркулация на водата на охлаждащата течност и евентуално намалете съотношението на прекъсване на работния цикъл.
 - Дали елементите, които са част от вторичната система (предпазители на държачите на раменете - рамене - ръкохватки на електродите- кабели) са неефекасни, поради разхлабени винтове или окисления.
 - Дали заваръчните параметри са адекватни на извършваната работа.
 - След като сте извършили поддръжка или поправка, възстановете връзките и кабелажите, както са били първоначално като се погрижете да не влизат в контакт с движещи се части или части, които могат да достигнат високи температури. Превържете всички проводници, както са били първоначално като се погрижете да отделите добре връзките на първичната намотка под високо напрежение от вторичните под ниско напрежение.
- Използвайте всички оригинални винтове и шайби за затваряне на корпуса.

1. OGÓLNE BEZPIECZEŃSTWO PODCZAS SPAWANIA OPOROWEGO	134
2. WPROWADZENIE I OGÓLNY OPIS	135
2.1 WPROWADZENIE	135
2.2 AKCESORIA W ZESTAWIE	135
2.3 AKCESORIA NA ZAMÓWIENIE	135
3. DANE TECHNICZNE	135
3.1 TABLICZKA ZNAMIONOWA (Rys. A)	135
3.2 POZOSTAŁE DANE TECHNICZNE	135
3.2.1 Spawarka punktowa	135
3.2.2 Zespół chłodzenia (GRA)	135
4. OPIS SPAWARKI PUNKTOWEJ	135
4.1 ZESPÓŁ SPAWARKI PUNKTOWEJ I GŁÓWNE KOMPONENTY (Rys. B)	135
4.2 URZĄDZENIA STERUJĄCE I REGULACJE	136
4.2.1 Panel sterujący (Rys. C)	136
4.2.2 Zespół regulacji ciśnienia i manometr (rys. B-8)	136
4.3 FUNKCJE ZABEZPIECZAJĄCE I BLOKADA BEZPIECZEŃSTWA	136
4.3.1 Zabezpieczenia i alarmy (TAB. 2)	136
5. MONTAŻ	137
5.1 PRZYGOTOWANIE	137
5.2 SPOSÓB PODNOSZENIA (Rys. E)	137
5.3 USTAWIENIE	137
5.4 PODŁĄCZENIE DO SIECI	137
5.4.1 Zalecenia	137
5.4.2 Wtyczka i gniazdko	137
5.5 PODŁĄCZENIE PNEUMATYCZNE	137
5.6 PREDYSPOZYCJA ZESPOŁU CHŁODZĄCEGO (AQUA)	137
5.7 PODŁĄCZANIE KLESZCZY PNEUMATYCZNYCH (Rys. F)	137

URZĄDZENIA DO SPAWANIA OPOROWEGO PRZEZNACZONE DO UŻYTKU PRZEMYSŁOWEGO I PROFESJONALNEGO.

Uwaga: W dalszej części instrukcji zostanie zastosowana nazwa „spawarka punktowa”.

1. OGÓLNE BEZPIECZEŃSTWO PODCZAS SPAWANIA OPOROWEGO

Operator powinien być odpowiednio przeszkolony w zakresie bezpiecznego używania spawarki punktowej, powinien być również poinformowany o zagrożeniach związanych z procesami spawania oporowego oraz o odpowiednich środkach ochronnych i procedurach awaryjnych.

Spawarka punktowa (tylko w wersjach uruchamianych z pomocą siłownika pneumatycznego) jest wyposażona w wyłącznik główny, pełniący funkcje awaryjne, wyposażony w kłódkę umożliwiającą zablokowanie w położeniu „O” (otwarty).

Kłucz do kłódki może znajdować się wyłącznie w posiadaniu operatora doświadczonego lub przeszkolonego o przyznanych mu zadaniach oraz o możliwych zagrożeniach, wynikających z zastosowanego procesu spawania lub też z niestarannego używania spawarki punktowej.

Podczas nieobecności operatora należy ustawić wyłącznik w pozycji „O”, zamknąć na kłódkę i wyjąć klucz.



- Wykonaj instalację elektryczną zgodnie z odpowiednimi normami i przepisami dotyczącymi bezpieczeństwa i higieny pracy.
- Spawarkę punktową należy podłączyć wyłącznie do systemu zasilania z przewodem neutralnym podłączonym do uziemienia.
- Upewnij się, że wtyczka zasilania jest prawidłowo podłączona do uziemienia ochronnego.
- Nie używaj kabli z uszkodzoną izolacją lub poluzowanymi połączeniami.
- Używaj spawarkę punktową w temperaturze otoczenia zawartej w zakresie od 5°C do 40°C, przy wilgotności względnej równej 50% w przypadku temperatur od 40°C i 90% w przypadku temperatur do 20°C.
- Nie używaj spawarki punktowej w środowisku wilgotnym lub mokrym lub też podczas deszczu.
- Podłączanie przewodów spawalniczych oraz wszelkie operacje rutynowej konserwacji na ramionach i/lub elektrodach muszą być wykonywane po wyłączeniu spawarki i odłączeniu jej od sieci zasilania elektrycznego i pneumatycznego (jeżeli występuje). W spawarkach punktowych uruchamianych z pomocą siłownika pneumatycznego należy zablokować wyłącznik główny w położeniu „O”, zamykając na kłódkę znajdującą się w wyposażeniu urządzenia.

Ta sama procedura musi być również przestrzegana podczas podłączania do sieci wodnej lub do systemu chłodzenia z zamkniętym obwodem (spawarki punktowe chłodzone wodą) oraz podczas wykonywania wszelkich operacji naprawy (nadzwyczajna konserwacja).

- W spawarkach punktowych uruchamianych z pomocą siłownika pneumatycznego należy zablokować wyłącznik główny w położeniu „O”, zamykając na kłódkę znajdującą się w wyposażeniu urządzenia.

Tę samą procedurę należy również przestrzegać podczas podłączania do sieci wodnej lub do systemu chłodzenia z zamkniętym obwodem (spawarki punktowe chłodzone wodą) oraz podczas wykonywania wszelkich operacji naprawy (nadzwyczajna konserwacja).

- Zabrania się używania oprzyrządowania w pomieszczeniach o strefach sklasyfikowanych jako zagrożone wybuchem ze względu na obecność gazu, pyłów lub mgły.



- Nie spawaj pojemników, zbiorników lub przewodów rurowych, które zawierają lub zawierały ciekłe lub gazowe substancje łatwopalne.
- Unikaj wykonywania operacji na materiałach czyszczonych chlorowanymi rozpuszczalnikami lub w pobliżu tych substancji.
- Nie spawaj na zbiornikach znajdujących się pod ciśnieniem.
- Usuń ze strefy roboczej wszelkie substancje łatwopalne (np. drewno, papier, szmaty, itp.).
- Pozostaw właśnie zesparowany przedmiot do ostygnięcia! Nie umieszczaj go w pobliżu substancji łatwopalnych.
- Upewnij się, czy w pobliżu elektrod znajduje się odpowiednia wymiana

5.8 POŁĄCZENIE KLESZCZY URUCHAMIANYCH RĘCZNIE ORAZ PISTOLETU STUDDER Z PRZEWODEM MASOWYM (RYS. G)	137
5.9 PODŁĄCZANIE PISTOLETU TERMICZNEGO DO SPAWANIA CZĘŚCI Z TWORZYWA SZTUCZNEGO PRZY UŻYCIU ZSZYWEK (RYS. H)	137
5.10 PODŁĄCZANIE KLESZCZY DO WYKONYWANIA PODWÓJNEGO PUNKTU	137
6. SPAWANIE (Punktowanie)	137
6.1 OPERACJE WSTĘPNE	137
6.2 REGULACJA PARAMETRÓW (podczas punktowania)	137
6.3 PROCES	137
6.3.1 KLESZCZE PNEUMATYCZNE	137
6.3.2 KLESZCZE MANUALNE	138
6.3.3 PISTOLET STUDDER	138
6.3.4 Podłączenie przewodu masowego	138
6.4 PISTOLET TERMICZNY DO SPAWANIA TWORZYWA SZTUCZNEGO PRZY UŻYCIU ZSZYWEK (PLASTIC REPAIR GUN)	138
7. KONSERWACJA	139
7.1 RUTYNOWA KONSERWACJA	139
7.2 NADZWYCZAJNA KONSERWACJA	139
7.2.1 Interwencje w zespole chłodzenia wodą (tylko wersja AQUA)	139
8. WYSZUKIWANIE USTEREK	139

powietrza lub odpowiednie środki służące do usuwania dymów spawalniczych; należy je systematycznie sprawdzać oceniając granice narażenia na działanie dymów spawalniczych w zależności od ich składu, stężenia i czasu trwania samego narażenia.



- Chronić zawsze oczy z pomocą specjalnych okularów ochronnych.
- Noś rękawice i odzież ochronną odpowiednio dla operacji wykonywanych podczas spawania oporowego.
- Halaśliwość: Jeżeli w wyniku szczególnie intensywnych operacji spawania zostanie stwierdzony poziom codziennego narażenia osobistego (LEP,d) równy lub wyższy od 85db(A), należy obowiązkowo zastosować odpowiednie środki ochrony osobistej.



- Przepływający prąd punktowania powoduje powstawanie pól elektromagnetycznych (EMF) zlokalizowanych w pobliżu obwodu punktowania.

Pola elektromagnetyczne mogą nakładać się na funkcjonowanie aparatury medycznej (np. stymulatory serca, aparaty tlenowe, protezy metalowe, itp.).

Należy zastosować odpowiednie środki ochronne w stosunku do osób stosujących te urządzenia. Na przykład zakaz dostępu do strefy, w której używana jest spawarka punktowa.

Niniejsza spawarka punktowa spełnia wymagania standardu technicznego dotyczącego urządzeń przeznaczonych do użytku wyłącznie w pomieszczeniach przemysłowych i w celach profesjonalnych. Nie jest gwarantowana zgodność z podstawowymi wymogami dotyczącymi ekspozycji człowieka na pola elektromagnetyczne w otoczeniu domowym.

Operator musi stosować się do następujących zaleceń, umożliwiających zredukowanie ekspozycji na pola elektromagnetyczne:

- Przymocuj razem najbliższe możliwe dwa przewody spawalnicze, (jeżeli występują).
- Głowa i tułów powinny znajdować się jak najdalej możliwie od obwodu punktowania.
- Nie owijaj nigdy przewodów spawalniczych, (jeżeli występują) wokół siebie.
- Nie wykonuj połączeń punktowych podczas przebywania w zasięgu obwodu spawania. Zwracaj uwagę, aby oba przewody znajdowały się z tej samej strony ciała.
- Podłącz przewód powrotny prądu spawania punktowego, (jeżeli występuje) do przedmiotu, na którym wykonywane jest połączenie punktowe, najbliższe jak tylko jest to możliwe do wykonywanego połączenia.
- Nie wykonuj połączeń punktowych w pobliżu spawarki punktowej, nie siadaj i nie operaj się o nią podczas wykonywania operacji, (minimalna odległość: 50cm).
- Nie pozostawiaj przedmiotów ferromagnetycznych w pobliżu obwodu spawania punktowego.
- Minimalna odległość:
 - d= 3cm, f= 50cm (Rys. O);
 - d= 3cm, f= 50cm (Rys. P);
 - d= 30cm (Rys. Q);
 - d= 20cm (Rys. R) Studer.



- Aparatura klasy A:

Niniejsza spawarka punktowa spełnia wymagania standardu technicznego dotyczącego urządzenia przeznaczonego do użytku wyłącznie w pomieszczeniach przemysłowych i w celach profesjonalnych.

Nie jest gwarantowana zgodność z wymaganiami dotyczącymi pola elektromagnetycznego w budynkach domowych oraz w tych budynkach, które są podłączone bezpośrednio do sieci zasilania niskim napięciem budynków przeznaczonych do użytku domowego.

ZASTOSOWANIE ZGODNE Z PRZEZNACZENIEM

Urządzenie zostało zaprojektowane do użytku wyłącznie w zakresie napraw blacharskich pojazdów samochodowych; musi być używane do spawania punktowego jednej lub kilku blach stalowych o niskiej zawartości węgla, o różnym kształcie i wymiarach, w zależności od wykonywanej obróbki.



RYZYKA SZCZĄTKOWE

RYZYKO ZGNIENIECIA KOŃCZYN GÓRNYCH
NIE WKŁADAJ RĄK W POBLIŻU ELEMENTÓW ZNAJDUJĄCYCH SIĘ W RUCHU!
Tryb funkcjonowania spawarki punktowej oraz zmienność kształtu i wymiarów obrabianego przedmiotu uniemożliwiają zrealizowanie wbudowanego zabezpieczenia przed niebezpieczeństwem zgniecia kończyn górnych: palce, ręka, przedramię.

Należy zredukować ryzyko poprzez zastosowanie odpowiednich środków zapobiegawczych:

- Operator musi być doświadczony lub przeszkolony o procesach spawania oporowego z zastosowaniem tego typu aparatury.
- Oceń zagrożenia dla każdej typologii wykonywanej obróbki; przygotuj odpowiednie oprzyrządowania i tulejki wiertarskie będące w stanie podtrzymywać i prowadzić poddawany obróbce przedmiot w sposób umożliwiający utrzymywanie rąk w odpowiedniej odległości od strefy niebezpiecznej odpowiadającej elektrodom.
- W przypadku używania przenośnej spawarki punktowej: mocno chwyć zacisk oboma rękami chwytając za specjalne rączki; ręce powinny zawsze znajdować się w odpowiedniej odległości od elektrod.
- Zawsze, kiedy jest to możliwe ze względu na budowę przedmiotu wyreguluj odległości elektrod w taki sposób, aby nie przekroczyć 6 mm skoku.
- Uniemożliwaj wykonywanie operacji kilku osobom jednocześnie z zastosowaniem tej samej spawarki punktowej.
- Uniemożliwaj dostęp do strefy roboczej osobom nieupoważnionym.
- Nie pozostawiaj spawarki punktowej bez nadzoru: w przeciwnym przypadku należy obowiązkowo odłączyć ją od sieci zasilania; w spawarkach punktowych uruchamianych za pomocą siłownika pneumatycznego należy ustawić wyłącznik główny na „0” i zamknąć na kłódkę, znajdującą się w wyposażeniu urządzenia, wyjąć klucz i oddać na przechowanie osobie odpowiedzialnej.
- Używaj wyłącznie elektrod przeznaczonych dla urządzenia (patrz spis części zamiennych) nie zmieniając ich kształtu.

RYZYKO OPARZEŃ

Niektóre części spawarki punktowej (elektrody - ramiona i strefy przylegające) mogą osiągać temperaturę przekraczającą 65°C: należy nosić odpowiednią odzież ochronną. Pozostaw właśnie zespawany przedmiot do ostygnięcia przed jego dotknięciem!

RYZYKO PRZEWRÓCENIA I UPADKU

- Ustaw spawarkę punktową na powierzchni poziomej, o nośności odpowiedniej dla jej ciężaru; przymocuj ją do płaszczyzny oparcia, (jeżeli przewidziana w rozdziale „MONTAZ” niniejszej instrukcji obsługi). W przeciwnym przypadku - posiadki pochylone lub nierówne, ruchome płaszczyzny oparcia - istniejące niebezpieczeństwo wywrócenia urządzenia.
- Zabrania się podnoszenia urządzenia, za wyjątkiem przypadku, kiedy jest to wyraźnie przewidziane w rozdziale „MONTAZ” niniejszej instrukcji obsługi.
- W przypadku używania urządzeń na podwoziu kołowym: odłącz je od zasilania elektrycznego i pneumatycznego (jeżeli występuje) przed przemieszczeniem do innej strefy roboczej. Zwróć uwagę na przeszkody i nierówność gruntu (na przykład kable i przewody rurowe).

ZASTOSOWANIE NIEWŁAŚCIWE

Używanie spawarki punktowej do wszelkiego rodzaju obróbki odmiennej od przewidzianej jest niebezpieczne (patrz ZASTOSOWANIE ZGODNE Z PRZEZNACZENIEM).



ZABEZPIECZENIA I OSŁONY

Przed podłączeniem urządzenia do sieci zasilania należy założyć zabezpieczenia oraz ruchome części obudowy spawarki punktowej w odpowiednim położeniu. UWAGA! Wszelkie operacje wykonywane w trybie ręcznym na ruchomych dostępnych częściach urządzenia, takie jak na przykład:

- Wymiana lub konserwacja elektrod
 - Regulacja położenia ramion lub elektrod
- MUSZĄ BYĆ WYKONYWANE PO WYŁĄCZENIU SPAWARKI I ODŁĄCZENIU JEJ OD SIECI ZASILANIA ELEKTRYCZNEGO I PNEUMATYCZNEGO (jeżeli występuje).

ZABLOKUJ WYŁĄCZNIK GŁÓWNY W POZYCJI „O”, ZAMKNIJ NA KLÓDKĘ I WYJMIJ KLUCZ w modelach uruchamianych z pomocą SIŁOWNIKA PNEUMATYCZNEGO).

MAGAZYNOWANIE

- Umieść urządzenie i jego akcesoria (z opakowaniem lub bez) w pomieszczeniach zamkniętych.
 - Wilgotność względna powietrza nie może przekraczać 80%.
 - Temperatura otoczenia musi zawierać się w zakresie od -15°C do 45°C.
- W przypadku urządzeń wyposażonych w system chłodzenia wodnego i temperatury otoczenia nieprzekraczającej 0°C: dolej odpowiedniego płynu niezamarzającego lub całkowicie opróżnij obwód hydrauliczny i zbiornik z wodą. Zastosuj zawsze odpowiednie środki chroniące urządzenie przed wilgocią, brudem i korozją.

2. WPROWADZENIE I OGÓLNY OPIS

2.1 WPROWADZENIE

Przenośna instalacja do spawania oporowego (spawarka punktowa) z mikroprocesorowym sterownikiem cyfrowym. Wyposażona w szybkozłączki przeznaczone dla przewodów spawalniczych, ułatwia szybką zamienność wyposażenia, umożliwiając wykonywanie wielu różnych rodzajów obróbki blach na gorąco oraz obróbki punktowej, a szczególnie karoserii samochodowych oraz w sektorach wykonujących podobne rodzaje obróbki.

Spawarka punktowa jest do dyspozycji w dwóch wersjach:

- Wersja chłodzona powietrzem, oznaczona w skrócie „A.F.”.
- Wersja chłodzona powietrzem i wodą (kleszcze) oznaczona w skrócie „AQUA”

Główne parametry urządzenia są następujące:

- automatyczne ustawianie parametrów spawania;
- automatyczne rozpoznawanie zamontowanego narzędzia;
- automatyczne sterowanie wyłączaniem z regulacją czasową chłodzenia powietrzem (wodą, jeśli występuje);

- wybór optymalnego prądu spawania punktowego, w zależności od mocy sieci będącej do dyspozycji;
 - ograniczenie przetężenia linii po włączeniu urządzenia (sterowanie cosφ włączenia);
 - Podświetlany wyświetlacz ciekłokrystaliczny umożliwiający wyświetlanie poleceń oraz ustawionych parametrów;
- Spawarka punktowa może być używana do spawania blach żelaznych o niskiej zawartości węgla oraz blach żelaznych ocynkowanych.

2.2 AKCESORIA W ZESTAWIE

- Kleszcze uruchamiane pneumatycznie chłodzone powietrzem z przewodami (ramiona dług. 120 mm i elektrody standardowe): wersja A.F.
- Kleszcze uruchamiane pneumatycznie chłodzone wodą z przewodami (ramiona dług. 120 mm): wersja AQUA;
- Wbudowane urządzenie do chłodzenia wodą z zamkniętym obwodem: WERSJA AQUA;
- Zespół reduktor ciśnienia-filtr i manometr z zaworem elektromagnetycznym (zasilanie sprężonym powietrzem);
- Wbudowany wózek;

2.3 AKCESORIA NA ZAMÓWIENIE

- Dwa ramiona z elektrodami o różnej długości i/lub kształcie przeznaczone dla kleszczy pneumatycznych chłodzonych powietrzem/wodą (patrz wykaz części zamiennych).
- Kleszcze uruchamiane ręcznie z dwoma przewodami.
- Dwa ramiona i elektrody o różnej długości i/lub kształcie dla kleszczy uruchamianych ręcznie (patrz wykaz części zamiennych).
- Kleszcze w kształcie litery „C” uruchamiane ręcznie wraz z przewodami.
- Kompletny zestaw Studder wraz z oddzielnym przewodem masowym i skrzynką z akcesoriami.
- Kleszcze do wykonywania podwójnego punktu chłodzone powietrzem, z przewodami.
- Zestaw Studder bez spustu, w komplecie z przewodem masowym (spawanie stykowe bez użycia przycisku).
- Pistolet termiczny umożliwiający wtapianie zszywek do obu części materiału z tworzywa sztucznego.
- Zszywki do pistoletu termicznego (p. wykaz części zamiennych).
- Zestaw słupka wspornikowego oraz odciążnik dla kleszczy.

3. DANE TECHNICZNE

3.1 TABLICZKA ZNAMIONOWA (Rys. A)

Główne dane dotyczące zastosowania i wydajności spawarki punktowej są podane na tabliczce znamionowej o następującym znaczeniu:

- 1 - Ilość faz oraz częstotliwość linii zasilania.
- 2 - Napięcie zasilania.
- 3 - Moc sieci przy ustalonym stanie pracy (100%).
- 4 - Moc znamionowa sieci z 50% trybem pracy urządzenia.
- 5 - Maksymalne napięcie jałowe na elektrodach.
- 6 - Maksymalny prąd zwarcia elektrod.
- 7 - Prąd wtórny przy ustalonym stanie pracy (100%).
- 8 - Prześwit i długość ramienia (standard).
- 9 - Maksymalna siła docisku elektrod.
- 10 - Ciśnienie znamionowe źródła sprężonego powietrza.
- 11 - Ciśnienie źródła sprężonego powietrza niezbędne dla uzyskania maksymalnego nacisku na elektrody.
- 12 - Przepływ wody chłodzącej.
- 13 - Spadek ciśnienia znamionowego płynu chłodzącego.
- 14 - Masa urządzenia.
- 15 - Symbole dotyczące bezpieczeństwa, których znaczenie podane jest w rozdziale 1 „Ogólne bezpieczeństwo podczas spawania oporowego”.

Uwaga: Na tabliczce znamionowej podane jest przykładowe znaczenie symboli i cyfr; dokładne wartości danych technicznych spawarki punktowej, znajdującej się w Waszym posiadaniu należy odczytać bezpośrednio na tabliczce samego urządzenia.

3.2 POZOSTAŁE DANE TECHNICZNE

3.2.1 Spawarka punktowa

Główne parametry

- | | | |
|--------------------------------------|---|---|
| - Napięcie i częstotliwość zasilania | : | 400 V (±15%) ~ 2ph-50/60 Hz |
| lub | : | 230 V (±15%) ~ 1ph-50/60 Hz |
| - Klasa zabezpieczenia elektrycznego | : | I |
| - Klasa izolacji | : | H |
| - Stopień zabezpieczenia obudowy | : | IP 20 |
| - Rodzaj chłodzenia | : | AF (Wymuszony obieg powietrza),
Woda (wersja AQUA) |
| - (*) Wymiary gabarytowe (LxWxH) | : | 710 x 450 x 910 mm |
| - (**) Ciężar | : | 66 kg AF, 81 kg AQUA |

Wejście

- | | | |
|-----------------------------------|---|--|
| - Maks. moc zwarcia obwodu (Scc) | : | 58 kVA |
| - Współczynnik mocy maks | : | 0.8 |
| - Bezpieczniki zwłoczne sieci | : | 32 A (400 V)/64 A (230 V) |
| - Automatyczny wyłącznik sieciowy | : | 32 A @ 400 V (“C”- IEC60947-2)
63 A @ 230 V (“C”- IEC60947-2) |
- Przewód zasilania (L≤4m) : 3 x 4 mm²(400V) - 3 x 6 mm² (230 V)

Wyjście

- | | | |
|--|---|---|
| - Napięcie wtórne jałowe (U _d) | : | 10 V |
| - Maksymalny prąd spawania punktowego (I ₂ max) | : | 7 kA |
| - Zdolność do spawania punktowego | : | max 3 + 3 mm |
| - Tryb pracy urządzenia | : | 1.5% A.F., 3% AQUA |
| - Maksymalny nacisk wywierany na elektrody | : | 150 daN |
| - Wystawienie ramion | : | 120-500 mm |
| - Regulacja prądu spawania punktowego | : | automatyczna |
| - Regulacja czasu spawania punktowego | : | automatyczna, w zależności od grubości blachy i używanych kleszczy. |

(*) UWAGA: wymiary gabarytowe nie obejmują przewodów i słupka podpierającego.

(**) UWAGA: Ciężar prądnicy nie obejmuje kleszczy i słupka podpierającego.

3.2.2 Zespół chłodzenia (GRA)

Główne parametry

- | | | |
|-------------------------------|---|-----------------------|
| - Maksymalne ciśnienie (pmax) | : | 3 bar |
| - Moc chłodzenia (P @ 1l/min) | : | 1 kW |
| - Pojemność zbiornika | : | 8 l |
| - Płyn chłodzący | : | woda demineralizowana |

4. OPIS SPAWARKI PUNKTOWEJ

4.1 ZESPÓŁ SPAWARKI PUNKTOWEJ I GŁÓWNE KOMPONENTY (Rys. B)

Strona przednia:

- 1 - Panel sterujący;
- 2 - Przyłącze przewodów kleszczy (dinse);
- 3 - Szybkozłączki do podłączenia przewodów rurowych powietrza;









- 4 - Szybkołączki do podłączenia przewodów rurowych wody (wersja AQUA);
- 5 - Łącznik 14-pinowy;

Strona tylna:

- 6 - Wyłącznik główny;
- 7 - Wejście przewodu zasilania;
- 8 - Zespół regulator ciśnienia, manometr i filtr wejściowy powietrza;
- 9 - Korek zbiornika zespołu chłodzącego (wersja AQUA);
- 10 - Poziom wody zespołu chłodzącego GRA (wersja AQUA);
- 11 - Odpowietrznik zespołu chłodzącego GRA (wersja AQUA).

4.2 URZĄDZENIA STERUJĄCE I REGULACJE

4.2.1 Panel sterujący (Rys. C)

1.  **Przycisk wielofunkcyjny**
 - a) FUNKCJA "START":
aktywuje urządzenie do funkcjonowania przy pierwszym uruchomieniu lub po stanie alarmu.
UWAGA: Wyświetlacz sygnalizuje operatorowi, kiedy jest konieczne wciśnięcie przycisku "START" umożliwiające używanie urządzenia.
 - b) FUNKCJA "MODE":
ustawia spawanie punktowe "impulsowe"  (aktywowane tylko dla kleszczy pneumatycznych) lub ustawia narzędzie studder (rys. C-8a / 8f aktywowane tylko dla pistoletu studder).
 - c) WYBÓR JEDNOSTKI MIARY:
trzymając przycisk wciśnięty przez 3 sekundy jest możliwe ustawienie jednostki miary grubości blachy "milimetry" [**mm**], "gauge" [**ga**] lub cal [**in**].
 - 2-3.  **Przyciski dwufunkcyjne**
 - a) FUNKCJA GRUBOŚCI BLACHY:
wciśnięcie przycisku [**+**] powoduje zwiększenie grubości blachy, wciśnięcie przycisku [**-**] powoduje jej zmniejszenie.
 - b) FUNKCJA WYBORU POZIOMU TIME  lub POWER :
trzymając wciśnięty przycisk [**-**] przez 3 sekundy jest możliwe skrócenie lub wydłużenie czasu spawania  w stosunku do wartości ustawionej automatycznie przez urządzenie .
trzymając wciśnięty przycisk [**+**] przez 3 sekundy jest możliwe zwiększenie lub zmniejszenie  spawania w stosunku do wartości ustawionej automatycznie przez urządzenie;
- UWAGA:** programowanie mocy spawania punktowego umożliwia modyfikację zaprogramowanej fabrycznie wartości prądu (5 kA), przeznaczonej dla mocy zainstalowanej rzędu 10 kW.



WAŻNE: W TAB. 1 podana jest zgodność ustawionego prądu i minimalnej mocy sieci, która musi być do dyspozycji w miejscu instalacji (moc zainstalowana), w celu uniknięcia możliwości zadziałania zabezpieczenia linii w nieodpowiednim czasie. Zalecane jest dostosowanie programowania, zarówno w przypadku, kiedy wartość "domyślna" jest zbyt niska dla optymalnego wykonania punktu o wybranej grubości (odpowiednia grubość miga), jak i w przypadku, kiedy zainstalowana moc jest kompatybilna, poprzez ustawienie wartości 7 kA, gwarantując w ten sposób większe zabezpieczenie operacyjne we wszystkich zastosowaniach. Programowanie z zastosowaniem mniejszych wartości prądu ogranicza w konsekwencji maksymalną grubość spawalną.

4. Wyświetlacz ciekłokrystaliczny

5. START

Sygnalizuje, że należy wcisnąć przycisk  aby aktywować urządzenie do spawania.

6.

Wyświetla grubość blachy i ewentualne kody alarmu.

7.

Aktywuje się w wyniku połączenia pistoletu Studder ze spustem lub bez (wersja aktywowana w wyniku zetknięcia).

8a.

Wskazuje spawanie punktowe kołków, nitów, podkładek, specjalnych podkładek przy zastosowaniu odpowiednich elektrod.

8b.

Wskazuje spawanie punktowe śrub o średnicy 4+6 i nitów o średnicy 5 przy zastosowaniu odpowiedniej elektrody.

8c.

Wskazuje spawanie punktowe pojedyncze przy zastosowaniu odpowiedniej elektrody.

8d.

Wskazuje podnoszenie blach przy zastosowaniu elektrody węglowej.

8e.

Wskazuje spęczanie blach przy zastosowaniu odpowiedniej elektrody.

8f.

Wskazuje spawanie punktowe przerywane przeznaczone do łatania blach przy zastosowaniu odpowiedniej elektrody.



9. Wskazuje poziom czasu spawania  lub  w stosunku do wartości ustawionej automatycznie .



10. Wskazuje, że funkcja spawania punktowego impulsowego została aktywowana (tylko dla kleszczy pneumatycznych).



11. Wskazuje, że używane są kleszcze uruchamiane w trybie "ręcznym" a nie "pneumatycznym".



12. Wskazuje, że używane kleszcze są zasilane.



- 13-14-15.    wskazują kleszcze umożliwiające wykonywanie podwójnego punktu,   wskazują kleszcze w kształcie litery "X",  aktywują się przy pomocy pistoletu Studder.



16.    Reprezentuje grubość spawanej blachy.



17. Wskazuje, że urządzenie jest w stanie zabezpieczenia termostaticznego.



18. Wskazuje, że używany jest pistolet termiczny ze zsywkami do spawania elementów z tworzywa sztucznego.



19. Wskazuje jednostkę miary grubości blachy.

4.2.2 Zespół regulujący ciśnienie i manometr (rys. B-8)

Umożliwia regulację nacisku kleszczy pneumatycznych, wywieranego na elektrody, przy pomocy pokrętki regulacyjnej i modyfikowanie strumienia powietrza chłodzącego kleszcze, które tego wymagają. Zaleca się ustawić nacisk na wartość maksymalną, nie przekraczając 8 bar.

4.3 FUNKCJE ZABEZPIEZAJĄCE I BLOKADA BEZPIECZEŃSTWA

4.3.1 Zabezpieczenia i alarmy (TAB. 2)

- a) Zabezpieczenie termiczne:
Zadziała w przypadku przegrzania spawarki punktowej, spowodowanego przez brak lub niedostateczny przepływ cieczy chłodzącej lub też jeżeli cykl roboczy przekracza dopuszczalną granicę.
Jego zadziałanie sygnalizowane jest przez zaświecenie się ikony na wyświetlaczu (rys. C-17) oraz:
AL1 = alarm termiczny urządzenia.
AL2 = alarm termiczny kleszczy, studder.
EFEKT: zablokowanie ruchu, otwarcie elektrod (wyładowanie cylindra); zablokowanie prądu (spawanie zablokowane).
RESET: w trybie ręcznym (wciśnięcie przycisku "START" po powrocie do dopuszczalnego zakresu temperatury - zgaśnięcie ikony).
- b) Wyłącznik główny:
- Pozycja "O" = otwarty, zamykany na kłódkę (patrz rozdział 1).



UWAGA! W pozycji "O" zaciski wewnętrzne L1+L2 (N), umożliwiające podłączenie przewodu zasilającego znajdują się pod napięciem.

- Pozycja "I" = zamknięty: spawarka punktowa jest zasilana, ale nie funkcjonuje (STAND BY - wymagane jest wciśnięcie przycisku "START").
- Funkcja awaryjna
Przy funkcjonującej spawarce punktowej, otwarcie (poz. "I"=>poz. "O") powoduje wyłączenie w warunkach bezpieczeństwa:
- zablokowany prąd;
- otwarcie elektrod (wyładowanie cylindra);
- zablokowane ponowne uruchomienie w trybie automatycznym.



UWAGA! OKRESOWO SPRAWDZAJ PRAWIDŁOWE FUNKCJONOWANIE WYŁĄCZNIKA BEZPIECZEŃSTWA.

- c) Zabezpieczenie zespołu chłodzącego (wersja AQUA)
Zadziała w przypadku braku lub spadku ciśnienia wody chłodzącej;
Zadziałanie jest sygnalizowane na wyświetlaczu przez AL 9 = alarm braku wody.
EFEKT: zablokowanie ruchu, otwarcie elektrod (wyładowanie cylindra); zablokowanie prądu (spawanie zablokowane).
RESET: dolej płynu chłodzącego, wyłącz i ponownie włącz urządzenie (patrz również Par. 5.6 "przygotowanie zespołu chłodzącego").
- d) Zabezpieczenie przed zbyt wysokim i zbyt niskim napięciem
Zadziałanie jest sygnalizowane na wyświetlaczu przez AL 3 = alarm zbyt wysokiego napięcia oraz AL 4 = alarm zbyt niskiego napięcia.
EFEKT: zablokowanie ruchu, otwarcie elektrod (wyładowanie cylindra); zablokowanie prądu (spawanie zablokowane).
RESET: w trybie ręcznym (wciśnięcie przycisku "START").
- e) Przycisk "START" (Rys. C-5).
Jego wciśnięcie jest konieczne w celu umożliwienia sterowania czynnością spawania w każdym z następujących warunków:
- po każdym zamknięciu wyłącznika głównego (poz "O"=>poz "I");
- po każdym zadziałaniu urządzeń zabezpieczających/zabezpieczenia;
- po ponownym podłączeniu zasilania energią (elektryczną i sprężonym powietrzem) uprzednio przerwanego w wyniku odłączenia zasilania przed urządzeniem lub też w wyniku awarii;



UWAGA! OKRESOWO SPRAWDZAJ PRAWIDŁOWE FUNKCJONOWANIE BEZPIECZNEGO URUCHAMIANIA.

5. MONTAŻ



UWAGA! WYKONAJ WSZELKIE OPERACJE MONTAŻU ORAZ PODŁĄCZENIA ELEKTRYCZNE I PNEUMATYCZNE PO UPRZEDNIM WYŁĄCZENIU SPAWARKI PUNKTOWEJ I ODŁĄCZENIU JEJ OD SIECI ZASILANIA.

PODŁĄCZENIA ELEKTRYCZNE I PNEUMATYCZNE MUSZĄ BYĆ WYKONYWANE WYŁĄCZNIE PRZEZ PERSONEL DOŚWIADCZONY LUB WYKWAŁIFIKOWANY.

5.1 PRZYGOTOWANIE

Rozpakuj urządzenie i zamontuj odłączone części znajdujące się w opakowaniu, jak opisano w tym rozdziale (Rys. D).

5.2 SPOSÓB PODNOSZENIA (Rys. E).

Podnoś spawarkę punktową z pomocą podwójnej liny i haków odpowiednio zwymiarowanych do jej ciężaru, wykorzystując specjalne pierścienie M8. Surowo zabrania się obwiązywać spawarkę z zastosowaniem sposobów odmiennych od zalecanych.

5.3 USTAWIENIE

Przygotuj do instalacji urządzenia strefę wystarczająco rozległą i pozbawioną przeszkód, która może zagwarantować w pełni bezpieczny dostęp do panelu sterującego, wyłącznika głównego oraz obszaru roboczego.

Upewnij się, że w pobliżu otworu wlotowego i wylotowego powietrza chłodzącego nie znajdują się przeszkody, sprawdź czy nie są zasysane pyły przewodzące, opary korozyjne, wilgoć, itd.

Ustaw spawarkę punktową na równej powierzchni wykonanej z jednolitego i zwartego materiału, odpowiedniej do utrzymania ciężaru urządzenia (patrz „dane techniczne”) w celu uniknięcia niebezpieczeństwa przewrócenia lub niebezpiecznych przesunięć.

5.4 PODŁĄCZENIE DO SIECI

5.4.1 Zalecenia

Przed wykonaniem jakiegokolwiek podłączenia elektrycznego należy sprawdzić czy dane podane na tabliczce spawarki odpowiadają wartościom napięcia i częstotliwości sieci, będącymi do dyspozycji w miejscu montażu.

Spawarkę punktową należy podłączyć wyłącznie do systemu zasilania z przewodem neutralnym podłączonym do uziemienia.

Aby zagwarantować zabezpieczenie przed pośrednim kontaktem należy stosować wyłączniki różnicowoprądowe typu:

- Typ A  dla urządzeń jednofazowych;

- Typ B  dla urządzeń trójfazowych.

- Spawarka punktowa nie spełnia wymogów normy IEC/EN 61000-3-12.

W przypadku podłączania do publicznej sieci zasilania, obowiązkiem instalatora lub użytkownika jest sprawdzenie, czy spawarka punktowa może zostać do niej podłączona, (jeżeli to konieczne skonsultuj się z przedsiębiorstwem zarządzającym siecią dystrybucji).

5.4.2 Wtyczka i gniazdko

Podłączyć kabel zasilający do znormalizowanej wtyczki (3B+U : zostaną wykorzystane tylko 2 bieguny: podłączenie MIEDZYFAZOWE!) o odpowiednim przepływie prądu i przygotować gniazdko sieciowe zabezpieczone przez bezpieczniki lub automatyczny wyłącznik magnetotermiczny; podłączyć specjalny zacisk uziemiający do przewodu uziomowego (żółto-zielony) linii zasilania.

Przeplwy i parametry zadziałania bezpieczników oraz wyłącznika magnetotermicznego są podane w paragrafie „DANE TECHNICZNE”.

W przypadku zainstalowania kilku spawarek punktowych należy cyklicznie rozdzielić zasilanie pomiędzy trzy fazy, w taki sposób, aby zrealizować bardziej wyrównane obciążenie; na przykład:

spawarka punktowa 1: zasilanie L1-L2;

spawarka punktowa 2: zasilanie L2-L3;

spawarka punktowa 3: zasilanie L3-L1.



UWAGA! Nieprzestrzeganie wyżej podanych zaleceń powoduje nieskuteczne działanie systemu zabezpieczającego, przewidzianego przez producenta (klasy I), z konsekwentnymi poważnymi zagrożeniami dla osób (np. szok elektryczny) oraz dla przedmiotów (np. pożar).

5.5 PODŁĄCZENIE PNEUMATYCZNE

- Przygotuj linię sprężonego powietrza z ciśnieniem roboczym o wartości co najmniej 8 bar.

- Załóż na zespół filtra reduktora jedną ze złączek sprężonego powietrza, będących do dyspozycji, aby dostosować je do przyłączy dostępnych w miejscu montażu urządzenia.

5.6 PREDYSPOZYCJA ZESPOŁU CHŁODZĄCEGO (AQUA)



UWAGA! Operacje napełniania zbiornika muszą być wykonywane po wyłączeniu urządzenia i odłączeniu go od sieci zasilania.

Nie stosuj płynów niezamarzających elektrycznie przewodzących.

Stosuj wyłącznie wodę demineralizowaną.

- Otwórz zawór wylotowy (RYS. B-11).

- Napełnij zbiornik wodą demineralizowaną przez otwór wlewowy (Rys. B-9); pojemność zbiornika = 8 l; zachowaj ostrożność i unikaj nadmiernego wylewania wody po zakończeniu napełniania.

- Zamknij korek wlewu do zbiornika.

- Zamknij zawór wylotowy.

5.7 PODŁĄCZENIE KLESZCZY PNEUMATYCZNYCH (Rys. F)

- Podłącz wtyki DINSE do odpowiednich gniazd.



UWAGA! Wtyki “dinse” przewodów należy łączyć z gniazdami na panelu poprzez ich obrócenie zgodnie z ruchem wskazówek zegara: sprawdź czy skręt przewodów nie powoduje poluzowania połączenia; w tym

przypadku obróć wtyki “dinse” przewodów w kierunku przeciwnym do ruchu wskazówek zegara przed ich włożeniem i następnie zablokuj je na panelu.

- Podłącz dwie wtyczki powietrza do odpowiednich gniazd spawarki punktowej: mała wtyczka (powietrze chłodzące); duża wtyczka (powietrze sterujące pistoletem pneumatycznym).

- Tylko dla wersji AQUA - podłącz przewody rurowe wody kleszczy do odpowiednich szybkozłącznych urządzeń, zgodnie z odpowiednim kolorem: przewód rurowy niebieski do gniazda niebieskiego, przewód rurowy czerwony do gniazda czerwonego.

- Włóż wtyczkę przewodu sterującego do odpowiedniego gniazda 14-pinowego.

5.8 POŁĄCZENIE KLESZCZY URUCHAMIANIYCH RĘCZNIE ORAZ PISTOLETU STUDDER Z PRZEWODEM MASOWYM (RYS. G)

- Podłącz wtyki typu DINSE do odpowiednich gniazd: tylko w przypadku zestawu studder podłącz pistolet i masę do odpowiednich wtyków dinse, jak pokazano na nadruku na urządzeniu.

- Włóż wtyczkę przewodu sterującego do odpowiedniego gniazda.

Podłączenie gniazd sprężonego powietrza nie jest konieczne.

5.9 PODŁĄCZENIE PISTOLETU TERMICZNEGO DO SPAWANIA CZĘŚCI Z TWORZYWA SZTUCZNEGO PRZY UŻYCIU ZSZYWEK (RYS. H)

- Odłącz uprzednio używane kleszcze od gniazd typu dinse.

- Podłącz złącze 14 -pinowe pistoletu do odpowiedniego złącza, jak pokazano na rysunku H.

5.10 PODŁĄCZENIE KLESZCZY DO WYKONYWANIA PODWÓJNEGO PUNKTU

- Postępuj w ten sam sposób, jak w przypadku kleszczy pneumatycznych, wykorzystując w tym przypadku wtyczkę powietrza chłodzącego.

6. SPAWANIE (punktowanie)

6.1 OPERACJE WSTĘPNE

Przed wykonaniem wszelkich operacji punktowania należy wykonać następujące weryfikacje i regulacje, po uprzednim ustawieniu wyłącznika głównego w pozycji "O" i zamknięciu kłódki.

- Sprawdź, czy podłączenie elektryczne zostało wykonane prawidłowo, zgodnie z wyżej podanymi wskazówkami.

- Sprawdź podłączenie sprężonego powietrza: podłączyc przewód rurowy zasilający do sieci pneumatycznej; wyregulować ciśnienie pokrętle reduktora, aż do odczytania na manometrze wartości zawartej w zakresie od 4 do 8 bar (60 – 120 psi), w zależności od grubości blachy przeznaczonej do punktowania.

- Włóżyc pomiędzy elektrody podkładkę o grubości równej grubości blach; sprawdź, czy ramiona, dosunięte ręcznie są równoległe oraz czy elektrody są ustawione w osi (koncówki elektrod pokrywają się).

- Jeżeli to konieczne wykonać regulację poluzowując śruby blokujące ramiona, które mogą być obracane i przesuwane w obu kierunkach wzdłuż własnych osi; po zakończeniu regulacji należy dokładnie dokręcić wkręty blokujące.

- Regulacja suwu roboczego wykonywana jest poprzez regulację elektrod. Należy zawsze pamiętać, że wymagany jest suw większy od 6-8 mm w stosunku do położenia punktowania, aby w ten sposób wywierać przewidziany nacisk na spawany przedmiot.

Na RYS. I pokazana jest "standardowa" regulacja położenia elektrod z kleszczami znajdującymi się w pozycji spoczynkowej.

- W przypadku używania kleszczy uruchamianych manualnie należy pamiętać, że regulacja nacisku wywieranego przez elektrody w fazie punktowania jest uzyskiwana w wyniku regulacji nakrętki radekowej (RYS. L); dokręcić w kierunku zgodnym z ruchem wskazówek zegara (prawoskrętny), aby zwiększyć nacisk proporcjonalnie do zwiększenia grubości blach, wybierając jednakże te regulacje, które umożliwiają zamknięcie kleszczy (i uruchomienie wyłącznika typu mikroswitch), wywierając znacznie ograniczony nacisk. Prawidłowe ustawienie ramion i elektrod jest analogiczne jak w przypadku ustawienia przewidzianego dla kleszczy pneumatycznych.

6.2 REGULACJA PARAMETRÓW (podczas punktowania)

Parametry, które określają średnicę (przekrój) oraz szczelność mechaniczną punktu są następujące:

- Nacisk wywierany przez elektrody.

- Prąd punktowania.

- Czas trwania punktowania.

Z braku specyficznego doświadczenia wskazane jest wykonanie kilku prób punktowania, z zastosowaniem wkładek z blachy o tej samej jakości i grubości co materiał przeznaczony do obróbki.

Dostosować nacisk elektrod za pomocą regulatora ciśnienia, jak podano w rozdziale 6.1, ustawiając wartości średnio wysokie.

Parametry prądu i czas spawania punktowego są regulowane automatycznie po ustawieniu grubości blach przeznaczonych do spawania przy użyciu przycisków (ikony + / -). Ewentualne dostosowania czasu wykonywania punktu w stosunku do wartości standard (DEFAULT) mogą być wykonywane w ustalonych granicach, przy użyciu przycisku (ikona rys. C-2).

Włącz pulsowanie  w przypadku, kiedy należy punktować blachy o grubości

0.8+1.2mm o wysokiej granicy plastyczności.

Okres punktowania jest automatyczny i nie wymaga regulacji.

WAŻNE: Jeżeli ustawiona grubość "miga" oznacza to, że domyślna **AUTO** lub

zaprogramowana początkowo wartość prądu punktowania jest niewystarczająca w celu wykonania punktu w sposób zadowalający; kompatybilnie z mocą dostępną w miejscu instalacji należy ponownie zaprogramować urządzenie, ustawiając maksymalną wartość prądu (patrz paragraf 4.2.1): wysokie wartości prądu punktowania połączone z krótkim czasem umożliwiają uzyskanie lepszych parametrów dla wykonywanego punktu.

Punkt zostanie uznany za wykonany prawidłowo, jeżeli podczas przeprowadzania próby rozciągania na próbce, rdzeń wykonanego punktu zostanie wyjęty z jednej z dwóch blach.

6.3 PROCES

6.3.1 KLESZCZE PNEUMATYCZNE

- Czas zbliżania (SQUEEZE TIME) jest automatyczny, jego wartość zmienia się w zależności od ustawionej grubości blachy.

- Przyłóż elektrodę do powierzchni jednej z dwóch blach przeznaczonych do punktowania.

- naciśnij przycisk znajdujący się na uchwycie kleszczy uzyskując:

a) Zaciśnięcie blach pomiędzy elektrodami z wstępnie ustawioną siłą (uruchomienie cylindra).

b) Przepływ wstępnego prądu spawania przez czas wstępnie ustawiony, sygnalizowane przez zaświecenie się i następnie zgaśnięcie ikony



- Zwolnij przycisk po kilku chwilach, które upłyną od zgaśnięcia ikony (koniec

spawania); to opóźnienie (podtrzymywanie) nadaje wykonywanemu punktowi lepsze parametry mechaniczne.

6.3.2 KLESZCZE MANUALNE



- Przyłóż dolną elektrodę do blach przeznaczonych do punktowania.
- Włóż górną dźwignię kleszczy i doprowadź do pozycji końcowej, uzyskując:
 - a) Zaciśnięcie blach pomiędzy elektrodami z wstępnie ustawioną siłą.
 - b) Przepływ wstępnie ustawionego prądu spawania przez czas wstępnie ustawiony, sygnalizowane przez zaświecenie się i następnie zgaśnięcie ikony
- Zwolnij dźwignię po kilku chwilach, które upłyną od zgaśnięcia ikony (koniec spawania); to opóźnienie (podtrzymywanie) nadaje wykonywanemu punktowi lepsze parametry mechaniczne.



6.3.3 PISTOLET STUDDER



UWAGA!

- Aby zamocować lub wymontować akcesoria z trzpienia pistoletu należy używać dwóch stałych kluczy sześciokątnych, zapobiegając w ten sposób obracaniu się trzpienia.
- W przypadku wykonywania czynności na drzwiach lub pokrywach silnika należy obowiązkowo podłączyć drążek uziemiający do tych elementów, aby zapobiec przepływowi prądu przez zawiasy, a w każdym razie w pobliżu obszaru przeznaczonego do punktowania (długi przebieg prądu redukuje skuteczność wykonywanego punktu).

6.3.4 Podłączenie przewodu masowego

- a) Oczyść blachę, jak najbliższej jest to możliwe do punktu, w którym zamierzasz spawać, na powierzchni odpowiadającej powierzchni stykowej drążka uziemiającego.
- b1) Przymocuj miedziany drążek do powierzchni blachy używając KLESZCZY PRZEGUBOWYCH (model przeznaczony do spawania). Lub alternatywnie do sposobu "b1" (trudności z praktycznym wykonaniem) zastosuj następujące rozwiązanie:
- b2) Umieść podkładkę na powierzchni uprzednio przygotowanej blachy; włóż podkładkę przez szczelinę miedzianego drążka i zablokuj ją specjalnym zaciskiem dostarczonym w wyposażeniu.

Punktowanie podkładki umożliwiającej przymocowanie zacisku masowego

Włóż na trzpień pistoletu przewidzianą do tego celu elektrodę (POZ. 9, Rys. M) i włóż podkładkę (POZ. 13, Rys. M). Umieść podkładkę w wybranym miejscu. Zaciśnij zacisk masowy w tym samym miejscu; wciśnij przycisk na pistolecie umożliwiając przyspawanie podkładki, którą należy przymocować, zgodnie z opisem zamieszczonym wyżej.

Punktowanie wkrętów, podkładek, gwoździ, nitów

Włóż odpowiednią elektrodę do pistoletu, następnie włóż element przeznaczony do punktowania i przyłóż do blachy w wybranym miejscu; wciśnij przycisk na pistolecie; zwolnij przycisk dopiero po upływie ustawionego czasu.

Punktowanie blachy z jednej strony

Włóż na trzpień pistoletu przewidzianą do tego celu elektrodę (POZ. 6, Rys. M) naciskając na poddawaną punktowaniu powierzchnię. Naciśnij przycisk na pistolecie i zwolnij dopiero po upływie ustawionego czasu.



UWAGA!

Maksymalna grubość blachy przeznaczonej do punktowania z jednej strony: 1+1 mm. Ten rodzaj punktowania nie jest dozwolony na konstrukcjach nośnych karoserii.

Aby uzyskać prawidłowe wyniki podczas spawania punktowego blachy należy zastosować kilka podstawowych środków ostrożności:

- 1 - Bezbłędne podłączenie masy.
- 2 - Obie części przeznaczone do spawania punktowego muszą być oczyszczone z ewentualnych lakierów, smaru, oleju.
- 3 - Części przeznaczone do spawania punktowego muszą stykać się ze sobą, nie może między nimi występować szczelina powietrzna, jeżeli jest to konieczne dociśnij przy pomocy narzędzia, nie używaj do tego celu pistoletu. Zbyt mocne dociśnięcie powoduje uzyskanie nieprawidłowych wyników.
- 4 - Grubość górnej części nie może przekraczać 1 mm.
- 5 - Końcówka elektrody musi mieć średnicę 2,5 mm.
- 6 - Mocno dokręć nakrętkę blokującą elektrodę, sprawdź czy łączniki przewodów spawalniczych są zablokowane.
- 7 - Podczas spawania punktowego przyłóż elektrodę wywierając lekki nacisk (3+4 kg). Wciśnij przycisk i odczekaj, aż upłynie ustawiony czas spawania punktowego, dopiero wtedy odsuń pistolet.
- 8 - Nie odsuwaj go nigdy na odległość przekraczającą 30 cm od punktu przymocowania masy.

Punktowanie i jednoczesne rozciąganie specjalnych podkładek

Ta funkcja jest wykonywana poprzez do zamontowanie i dokręcenie trzpienia do końca (POZ. 4, Rys. M) do korpusu wyciągacza (POZ. 1, Rys. M), zaczep i dokręć do końca drugą końcówkę wyciągacza do pistoletu (Rys. I). Włóż specjalną podkładkę (POZ. 14, Rys. M) do trzpienia (POZ. 4, Rys. M), zablokując ją specjalną śrubą (Rys. M). Przymocuj ją w odpowiednim miejscu, regulując spawarkę punktową, jak w przypadku spawania punktowego podkładek i rozpocznij rozciąganie. Po jego zakończeniu obróć wyciągacz o 90°, aby zerwać podkładkę, która może być ponownie używana w nowym miejscu.

Ogrzewanie i spękanie blach

W tym trybie operacyjnym REGULATOR CZASOWY jest wyłączony. Czas trwania tej czynności jest więc manualny, ponieważ jest wyznaczany przez czas, w ciągu którego pozostanie wciśnięty przycisk na pistolecie. Natężenie prądu jest regulowane automatycznie w zależności od grubości wybranej blachy. Załóż elektrodę węglową (POZ. 12, RYS. M) na trzpień pistoletu, zablokując nakrętką. Przyłóż końcówkę węglową do strefy uprzednio oczyszczonej i wciśnij przycisk na pistolecie. Przesuwaj pistolet ruchem okrężnym od zewnątrz do

wewnątrz, ogrzewając w ten sposób blachę, która twardniejąc powraca do położenia początkowego.

Aby zapobiec zbytniemu odpuszczaniu blachy należy wykonywać czynności na niewielkich obszarach i bezpośrednio po ich zakończeniu przetrzeć wilgotną szmatką, aby w ten sposób schłodzić poddawaną obróbce miejsce.

Spękanie blach



Używając specjalnej elektrody w tym położeniu jest możliwe spłaszczanie blach, które uległy zlokalizowanemu zniekształceniu.

Spawanie punktowe w trybie przerywanym



Ta funkcja przeznaczona jest do spawania punktowego małych prostokątnych fragmentów blachy, pokrywając w ten sposób otwory spowodowane przez rdzę lub inne przyczyny.

Założ odpowiednią elektrodę (POZ. 5, Rys. M) na trzpień, dokładnie dokręć nakrętkę mocującą. Oczyść odpowiednią powierzchnię i upewnij się, czy część blachy, na której zamierzasz wykonać spawanie punktowe jest czysta oraz czy został z niej usunięty smar lub lakier.

Odpowiednio ustaw ją i przyłóż do niej elektrodę, następnie wciśnij przycisk na pistolecie i przytrzymaj wciśnięty, przesuвай rytmicznie pistolet przestrzegając odstępów czasowych praca/przerwa wyznaczonych przez spawarkę.

ZAUWAŻ! Podczas wykonywania tej czynności wywieraj lekki nacisk (3+4 kg), przesuвай się idealnie wzdłuż linii, w odległości 2+3 mm od krawędzi nowej części poddawanej spawaniu.

Aby uzyskać dobre wyniki należy:

- 1 - Nie oddalać się nigdy na odległość przekraczającą 30 cm od punktu przymocowania masy.
- 2 - Stosować blachy osłonowe o maksymalnej grubości 0,8 mm, najlepiej ze stali nierdzewnej.
- 3 - Nadawać rytm podczas przesuwania się do przodu, z miarowością wyznaczana przez spawarkę punktową. Przesuwaj się do przodu podczas przerwy, zatrzymując się podczas punktowania.

Używanie wyciągacza dostarczonego w wyposażeniu (POZ. 1, Rys. M)

Zaczeplanie i wyciąganie podkładek

Ta funkcja jest wykonywana poprzez zamontowanie i dokręcenie trzpienia (POZ. 3, Rys. I) do korpusu elektrody (POZ. 1, Rys. M). Zaczep podkładkę (POZ. 13, Rys. M), przymocowaną, jak opisano wyżej i rozpocznij wyciąganie. Po jego zakończeniu obróć wyciągacz o 90°, aby oderwać podkładkę.

Zaczeplanie i rozciąganie kołków

Ta funkcja jest wykonywana poprzez zamontowanie i dokręcenie trzpienia (POZ. 2, Rys. M) do korpusu elektrody (POZ. 1, Rys. M). Włóż kołek (POZ. 15-16, Fig. M) do trzpienia (POZ. 1, Rys. M), jak opisano wyżej, kierując końcówkę w stronę wyciągacza (POZ. 2, Rys. M). Po zakończeniu wkładania zwolnij trzpień i rozpocznij rozciąganie. Po zakończeniu rozciągania przesuвай trzpień w kierunku młotka, aby wyjąć kołek.

STUDDER TOUCH

Pistolet studer może być dostarczany w wersji bez przycisku.

Spawanie punktowe następuje poprzez dosunięcie narzędzia do spawanego przedmiotu, który jest połączony z przewodem masowym: po kilku sekundach urządzenie rozpoznaje zetknięcie i automatycznie wykonuje punkt.



UWAGA! NIE UMIESZCZAJ PISTOLETU STUDDER NA PRZEDMIOCIE, JEŚLI NIE ZAMIERZASZ ROZPOCZĄĆ SPAWANIA!

6.4 PISTOLET TERMICZNY DO SPAWANIA TWORZYWA SZTUCZNEGO PRZY UŻYCIU ZSZYWEK (PLASTIC REPAIR GUN)



UWAGA! SKRUPULATNIE PRZESTRZEGAJ ZALECEŃ DOTYCZĄCYCH OGÓLNEGO BEZPIECZEŃSTWA PODCZAS SPAWANIA OPOROWEGO, ZAMIESZCZONYCH NA POCZĄTKU TEJ INSTRUKCJI, DOTYCZĄCYCH TEGO NARZĘDZIA.

A W SZCZEGÓLNOŚCI:

- ZACHOWAJ OSTROŻNOŚĆ, PONIEWAŻ ZSZYWKI MOGĄ OSIĄGAĆ TEMPERATURĘ 200°C W PRZYPADKU, KIEDY NARZĘDZIE JEST ZASILANE ENERGIĄ!
- NIE DOTYKAJ ZSZYWEK BEZ ODPOWIEDNICH ZABEZPIECZEŃ.
- STOSUJ REKAWICE I ODZIEŻ OCHRONNĄ ODPOWIEDNIA DLA WYKONYWANEJ PRACY.
- CHRONŃ OCZY UŻYWAJĄC SPECJALNYCH OKULARÓW OCHRONNYCH.
- NIE UŻYWAJ NARZĘDZIA W OBECNOŚCI SUBSTANCJI ŁATWOPALNYCH.
- UŻYWAJ JE WYŁĄCZNIE DO NAPRAWY ZDERZAKÓW.

Sposób użytkowania:

- Wybierz zszywkę odpowiednią dla wykonywanej czynności i włóż ją do pistoletu (Rys. S).



Wkorzystaj zszywkę w kształcie litery "U" (falista) do naprawy drobnych pęknięć.



Wkorzystaj zszywkę w kształcie litery "V" - z narożnikiem wewnętrznym - do naprawiania urwanych rogów.



Wkorzystaj zszywkę w kształcie litery "W" (narożnik zewnętrzny) do większych pęknięć.

- Wyreguluj wartość "Power" na panelu sterującym, w zależności od grubości tworzywa sztucznego przeznaczonego do spawania. W pozycji "AUTO" na wyświetlaczu wyświetlany jest poziom pośredni "03", który jest zalecany dla grubości około 5 mm.
- Wciśnij przycisk na pistolecie i wstępnie nagrzej zszywkę przez kilka sekund w powietrzu, następnie powoli wkładaj ją do naprawianego pęknięcia (Rys. T).
- Zwolnij przycisk utrzymując zszywkę w pozycji, aż do jej schłodzenia
- Delikatnie przesuвай pistolet, aby zszywka pozostawała zanurzona w tworzywie sztucznym
- Powtórz tę czynność przy użyciu pozostałych zszywek, umieszczając je wzdłuż pęknięcia, w odległości od 1 do 3 cm jedna od drugiej.

- Obetnij kleszczami części zszywek wystające z tworzywa sztucznego.
- Wygląd naprawiane pęknięcie gorącą spiralą



7. KONSERWACJA



UWAGA! PRZED WYKONANIEM OPERACJI KONSERWACJI NALEŻY UPEWNIĆ SIĘ, ŻE SPAWARKA PUNKTOWA JEST WYŁĄCZONA I ODŁĄCZONA OD SIECI ZASILANIA.

Zablokować wyłącznik główny w położeniu „O”, zamykając na kłódkę znajdującą się w wyposażeniu urządzenia.

7.1 RUTYNOWA KONSERWACJA

CZYNNOŚCI RUTYNOWEJ KONSERWACJI MOGĄ BYĆ WYKONYWANE PRZEZ OPERATORA.

- dostosowanie/reset średnicy oraz profilu końcówki elektrody;
- wymiana elektrod i ramion;
- kontrola ustawienia elektrod w linii;
- kontrola schłodzenia przewodów i kleszczy;
- odprowadzanie skroplin z filtra wlotowego sprężonego powietrza.
- weryfikacja stanu przewodu zasilającego spawarkę punktową i kleszcze

TYLKO dla wersji AQUA:

- okresowa weryfikacja poziomu w zbiorniku wody chłodzącej.
- okresowa weryfikacja całkowitego braku wycieków wody.

7.2 NADZWYCZAJNA KONSERWACJA

OPERACJE NADZWYCZAJNEJ KONSERWACJI MUSZĄ BYĆ WYKONYWANE WYŁĄCZNIE PRZEZ PERSONEL DOŚWIADCZONY LUB WYKWALIFIKOWANY W ZAKRĘSIE ELEKTRYCZNO-MECHANICZNYM.



UWAGA! PRZED ZDJĘCIEM PANELI SPAWARKI PUNKTOWEJ LUB KLESZCZY I DOSTANIEM SIĘ DO JEJ WNIĘTRZA, NALEŻY UPEWNIĆ SIĘ, ŻE ZOSTAŁA WYŁĄCZONA I ODŁĄCZONA OD SIECI ZASILANIA ELEKTRYCZNEGO I PNEUMATYCZNEGO (jeżeli występuje).

Kontrole pod napięciem, przeprowadzane wewnątrz spawarki punktowej mogą grozić poważnym szokiem elektrycznym, powodowanym przez bezpośredni kontakt z częściami znajdującymi się pod napięciem i/lub z elementami znajdującymi się w ruchu.

Okresowo, z częstotliwością zależną od używania urządzenia oraz od warunków środowiskowych, sprawdzaj jego wnętrze jak również i kleszcze, i usuwaj kurz oraz cząsteczki metalowe osadzające się na transformatorze, module diodowym, tabliczce zaciskowej zasilania itp., przy pomocy suchego strumienia sprężonego powietrza (max 5 bar).

Unikaj kierowania strumienia sprężonego powietrza na karty elektroniczne; można je ewentualnie oczyścić bardzo miękką szczoteczką lub odpowiednimi rozpuszczalnikami.

Przy okazji należy:

- Sprawdzić czy na okablowaniach nie występują ślady uszkodzeń izolacji lub czy połączenia elektryczne nie są poluzowane-utlenione.
- Sprawdzić czy śruby złączne wtórnego transformatora w drążkach / warkoczach wyjściowych są mocno dokręcone i czy nie wykazują śladów utleniania lub przegrzania.

7.2.1 Interwencje w zespole chłodzenia wodą (tylko wersja AQUA)

W następujących przypadkach:

- nadmierna konieczność uzupełnienia poziomu wody w zbiorniku;
- nadmierna częstotliwość włączania alarmu 9;
- straty wody;

zaleca się przystąpić do kontroli ewentualnych problemów występujących w strefie zespołu chłodzenia.

Nawiązując zawsze do rozdziału 7.2 dotyczącego ogólnych uwag i w każdym razie po odłączeniu spawarki punktowej od sieci zasilania, przystąp do zdjęcia panelu bocznego (Rys. N).

Sprawdź czy nie występują przecieki zarówno z połączeń jak i z przewodów rurowych. W przypadku przecieków wody przystąp do wymiany części uszkodzonej. Usuń pozostałości wody ewentualnie rozlanej podczas konserwacji i zamknij panel boczny. Następnie zresetuj spawarkę punktową wykorzystując odpowiednie informacje podane w paragrafie 6 (Spawanie punktowe).

8. WYSZUKIWANIE USTEREK

W PRZYPADKU NIEZADOWALAJĄCEGO FUNKCJONOWANIA URZĄDZENIA I PRZED WYKONANIEM ZWYKŁYCH WERYFIKACJI LUB ZWRÓCENIEM SIĘ DO SERWISU POGOTOWIA TECHNICZNEGO, NALEŻY SPRAWDZIĆ CZY:

- Przy zamkniętym wyłączniku głównym spawarki punktowej (poz. "I") wyświetlacz jest włączony; w przeciwnym przypadku usterka znajduje się na linii zasilania (kable, gniazdko i wtyczka, bezpieczniki, nadmierny spadek napięcia itp.).
 - Wyświetlacz nie wyświetla sygnałów alarmu (patrz TAB. 2): po wyciszeniu alarmu wciśnij "START", aby ponownie włączyć spawarkę punktową; sprawdź prawidłowe krążenie cieczy chłodzącej i ewentualnie zredukuj tryb pracy cyklu roboczego.
 - Elementy będące częścią obwodu wtórnego (odlewane uchwyty ramion - ramiona - uchwyty elektrodowe - kable) nie funkcjonują skutecznie w wyniku poluzowania śrub lub ich utlenienia.
 - Parametry spawania zostały dostosowane do wykonywanej obróbki.
 - Po przeprowadzeniu konserwacji lub naprawy przywróć do pierwotnego stanu połączenia i okablowania, dbając o to, aby nie stykały się one z częściami znajdującymi się w ruchu lub częściami, które mogą osiągać wysoką temperaturę. Zepnij wszystkie przewody zgodnie z początkowym ułożeniem, zadbaj o to, aby prawidłowo oddzielić połączenia uzwojenia pierwotnego wysokiego napięcia od połączeń uzwojenia wtórnego niskiego napięcia.
- Do ponownego dokręcenia elementów konstrukcyjnych wykorzystaj wszystkie wcześniej zastosowane podkładki i śruby.

FIG. A

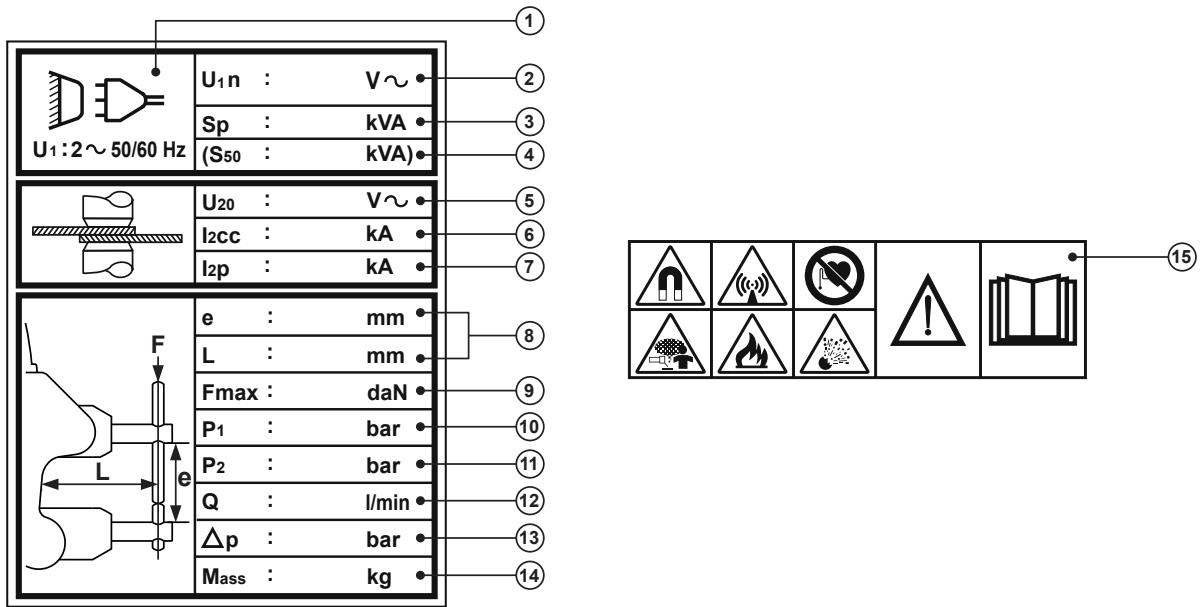

FIG. B

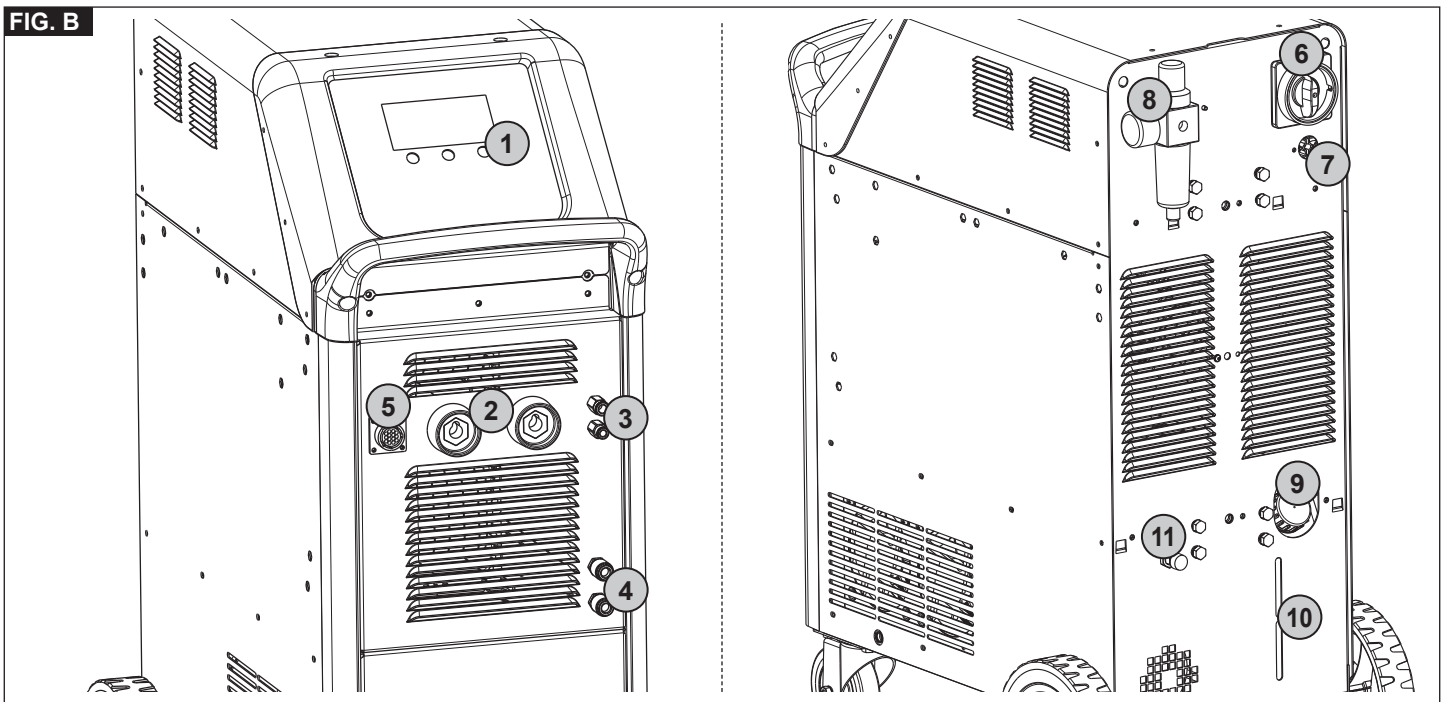

FIG. C

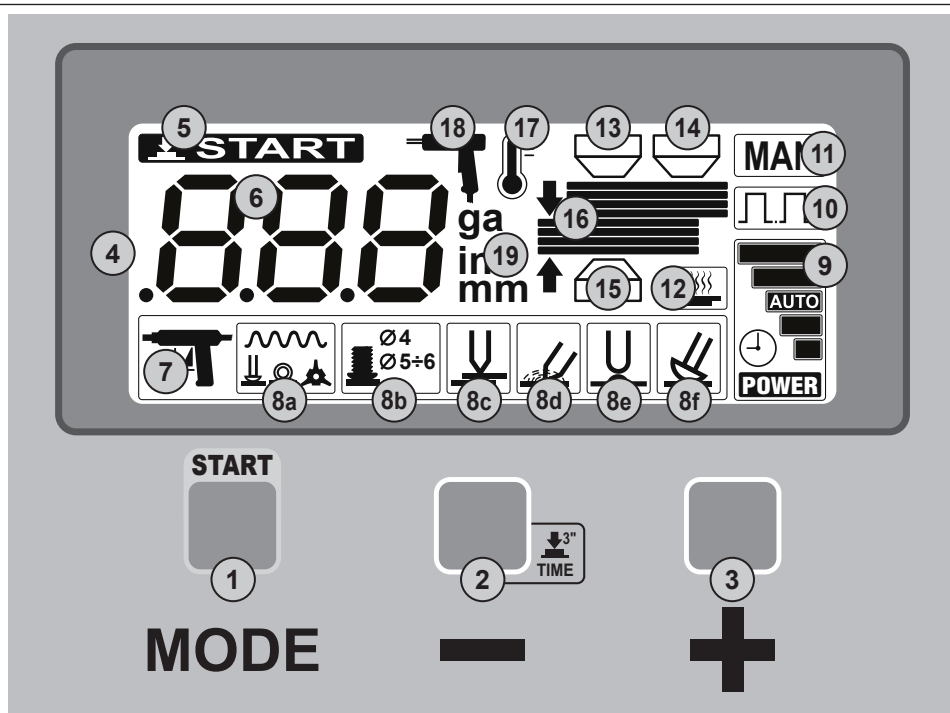

FIG. D

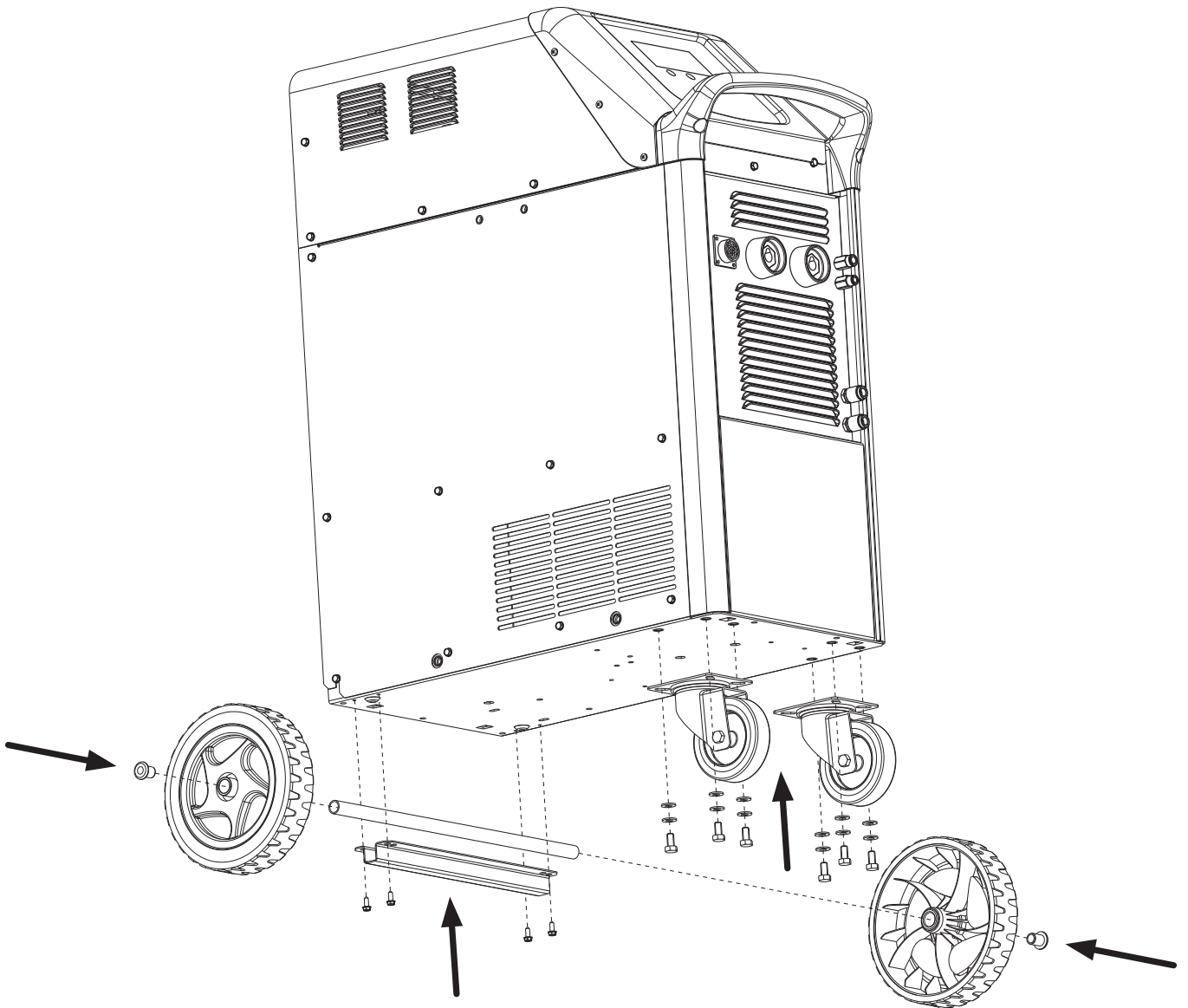
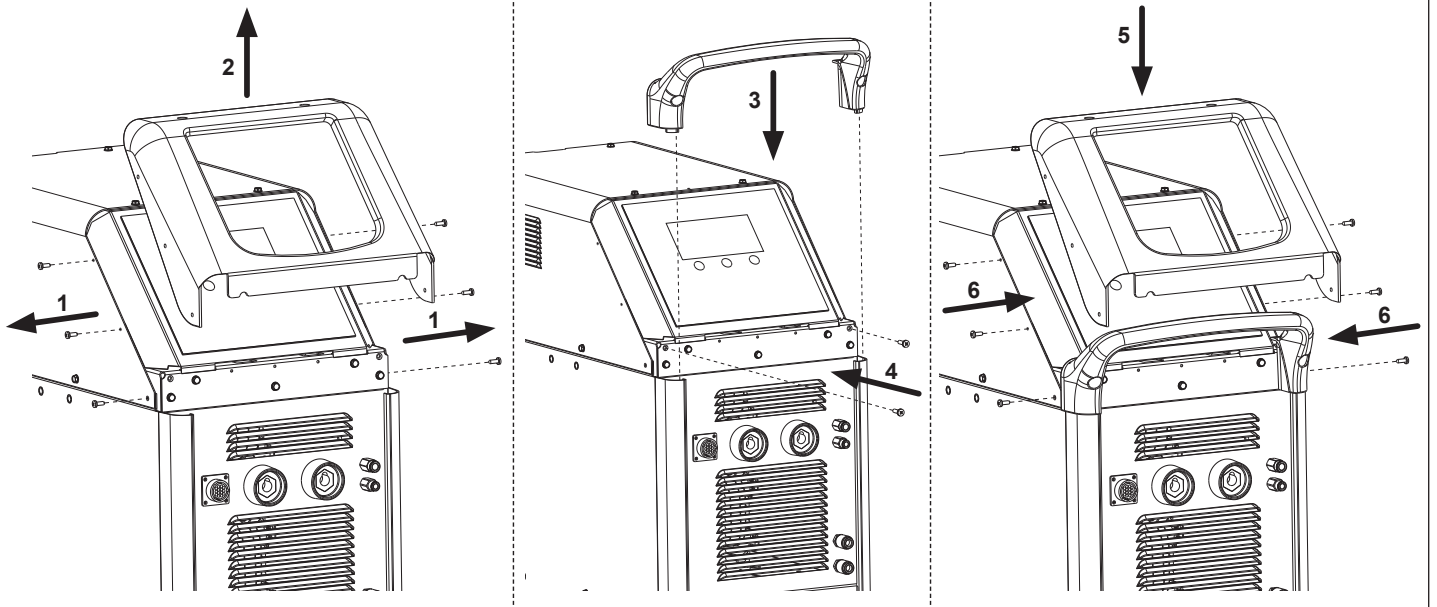

FIG. E

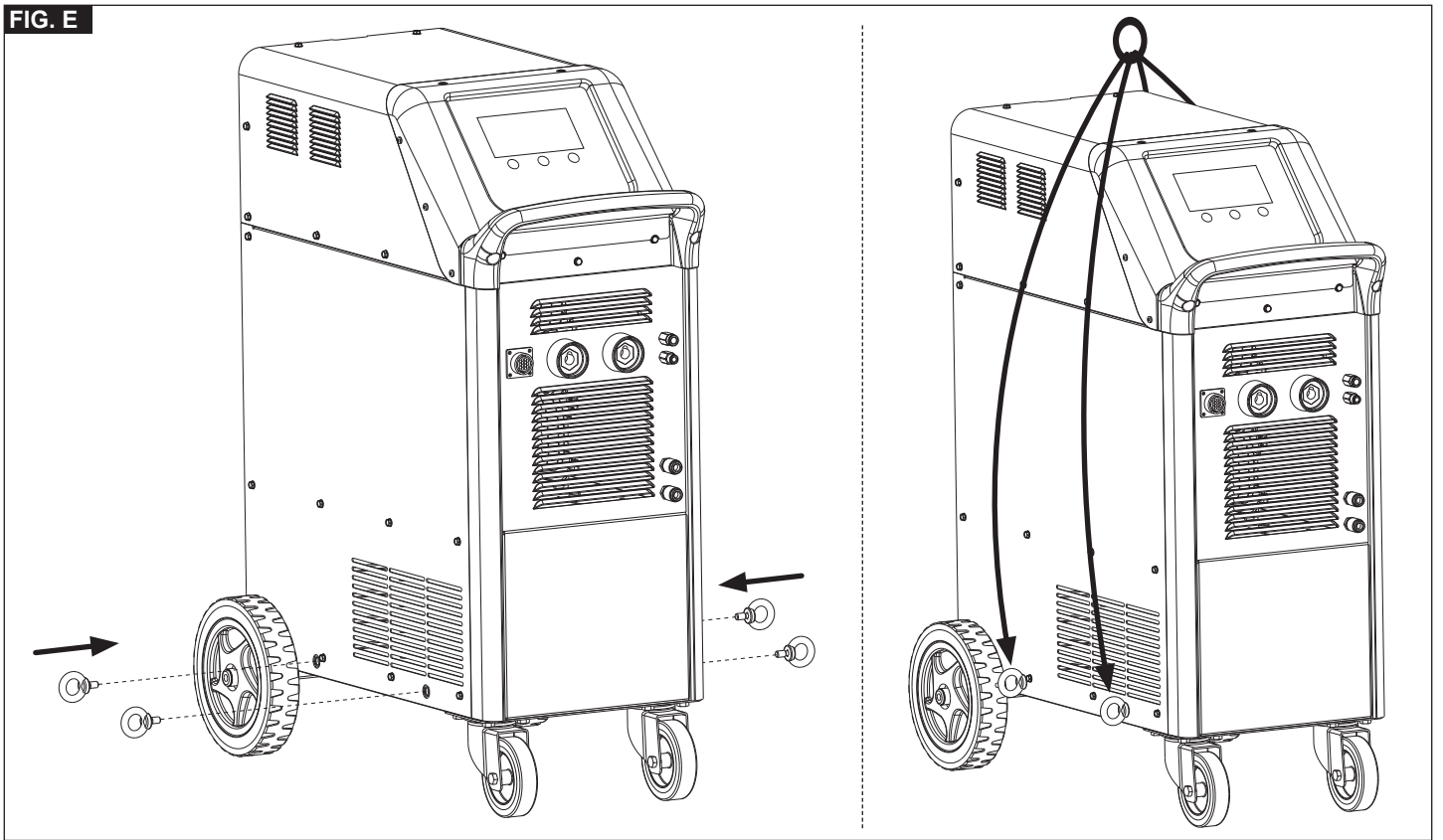

FIG. F

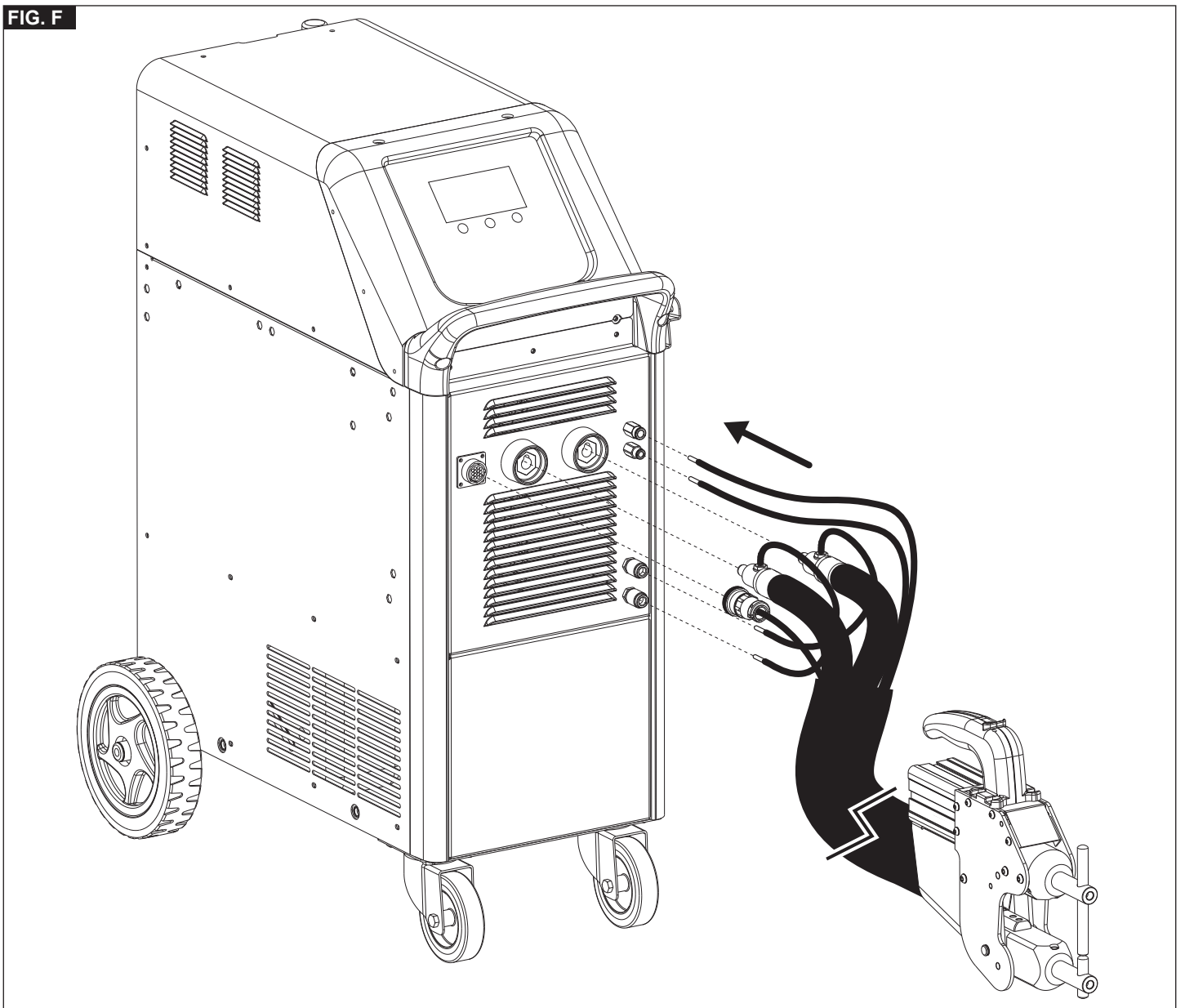

FIG. G

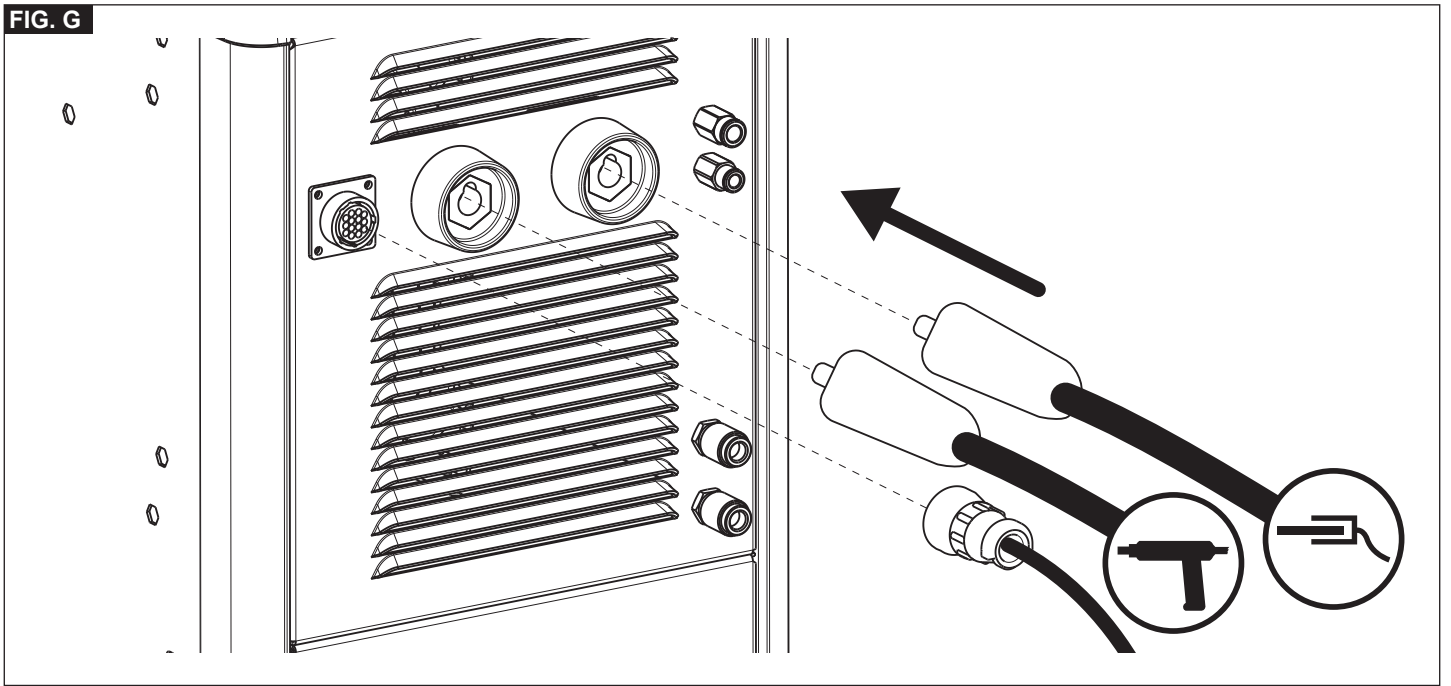

FIG. H

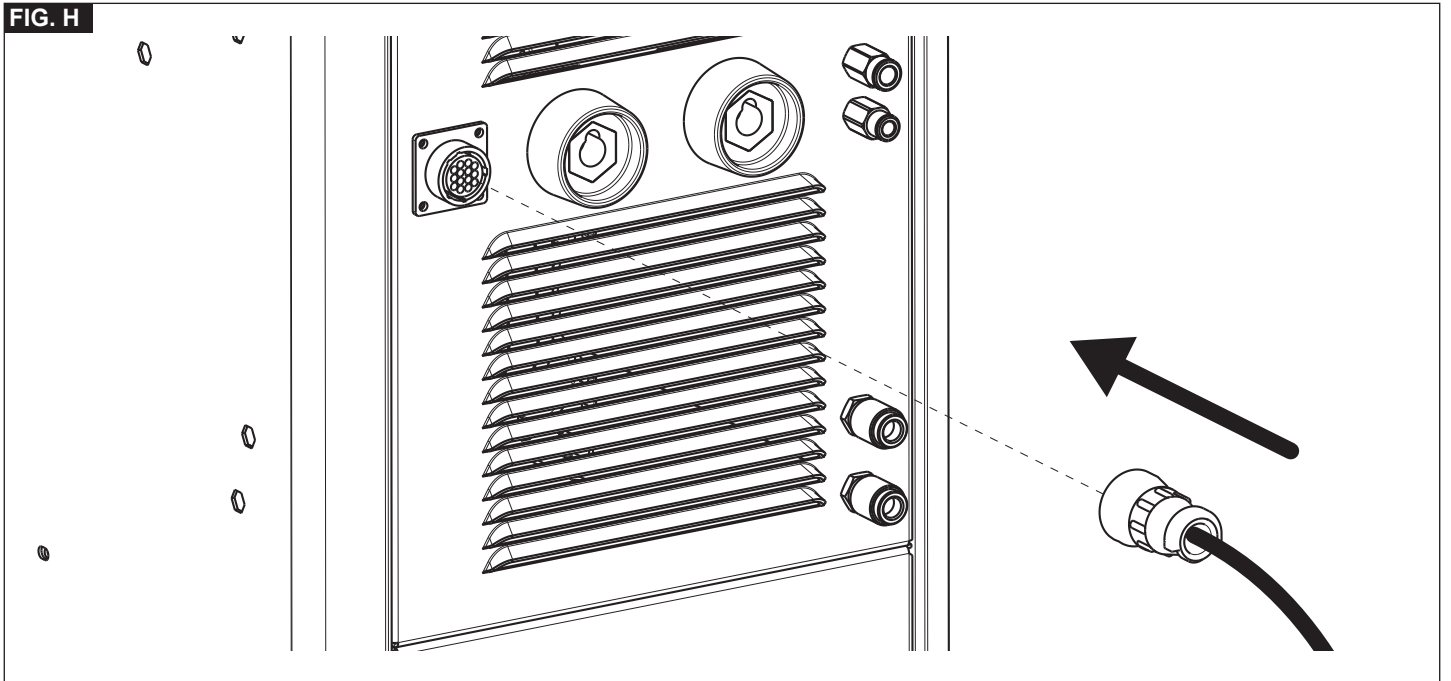

FIG. I

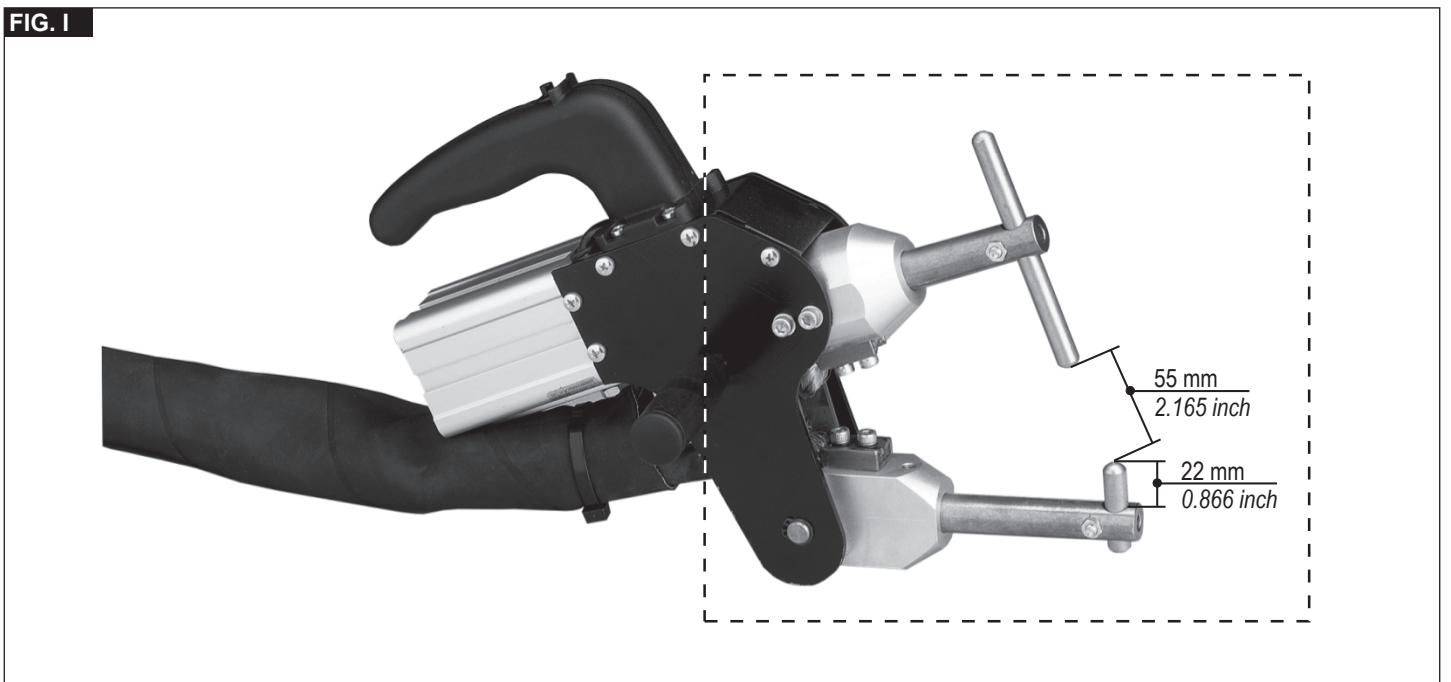

FIG. L

Dado zigrinato
Dé moleté
Knurled
Griffmutter
Tuerca graneada

MICROSWITCH

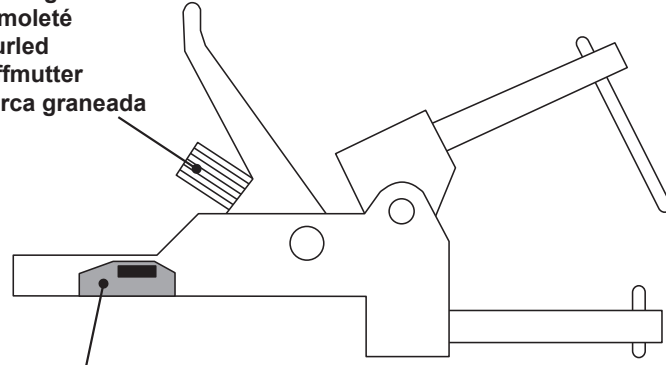

FIG. M

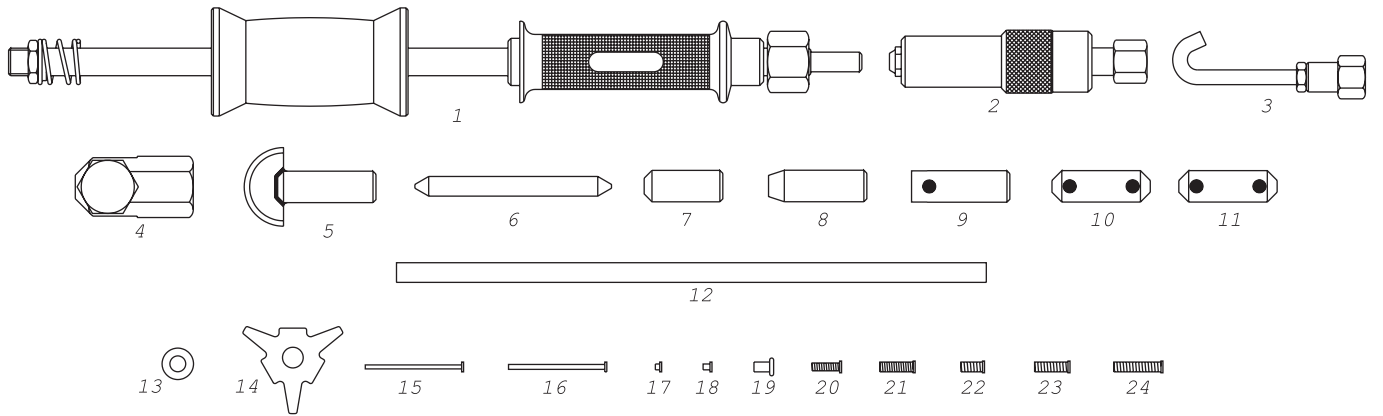

FIG. N

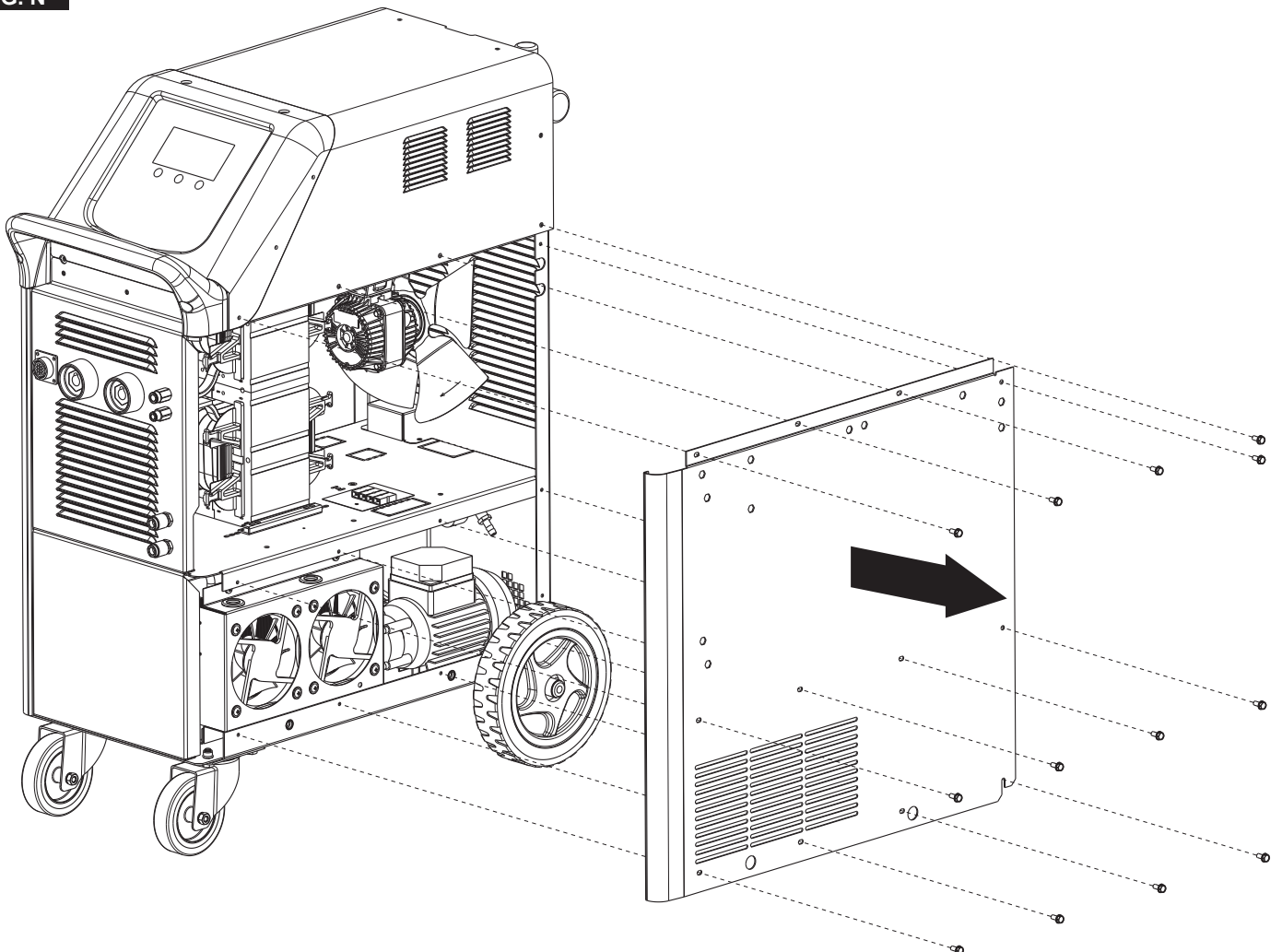

FIG. O

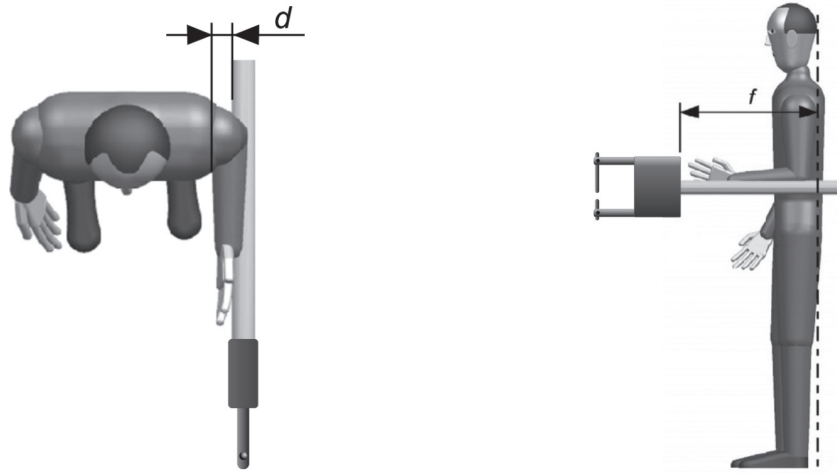

FIG. P

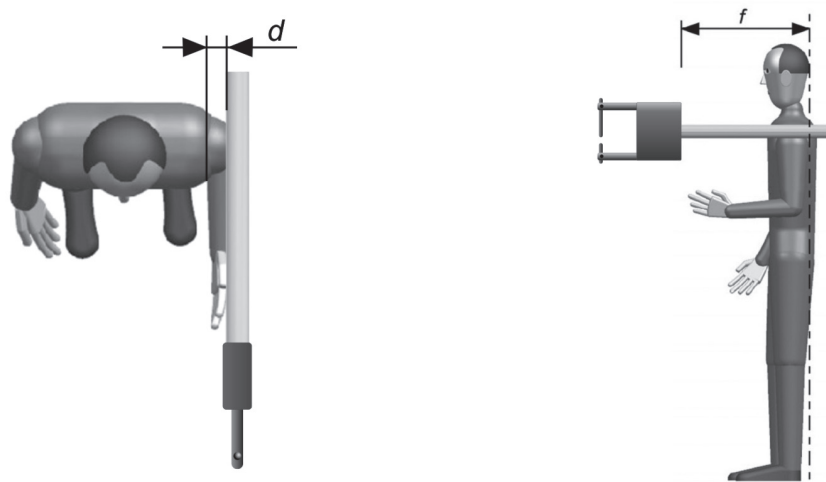

FIG. Q



FIG. R

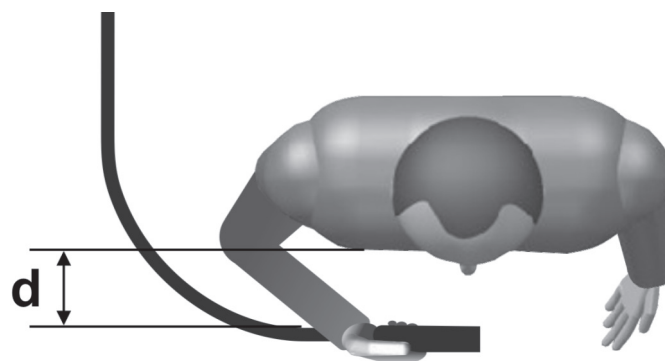
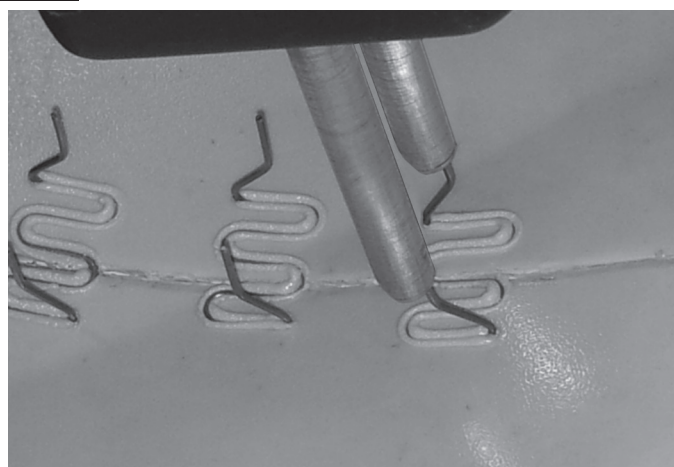





FIG. S





FIG. T

TAB. 1  

Installed power <i>Potenza installata</i>	Max welding current <i>Corrente max di puntatura</i>
14 kW	 7 kA
12 kW	 6 kA
10 kW	AUTO 5 kA
8 kW	 4 kA
6 kW	 3 kA

TAB. 2  WARNING LEDS ON DISPLAY - *SEGNALAZIONI DEL DISPLAY*

	DESCRIPTION	POSSIBLE SOLUTION	DESCRIZIONE	SOLUZIONE POSSIBILE
AL 1	Machine thermal cut out	Make sure the holes for ventilation of the machine are not blocked and that the fan is working properly. Reduce the rate of spot-welding.	<i>Allarme termico macchina</i>	<i>Verificare che le feritoie per la ventilazione della macchina non siano occluse e che il ventilatore funzioni correttamente. Ridurre la cadenza di puntatura.</i>
AL 2	Clamp thermal cut out	Verify that the cooling fluid flows into the clamp properly. Reduce the rate of spot-welding.	<i>Allarme termico pinza</i>	<i>Verificare che il fluido di raffreddamento circoli correttamente nella pinza. Ridurre la cadenza di puntatura.</i>
AL 3	Machine overvoltage	Check the supply voltage and make sure it is within the $V_{in} \pm 15\%$ range.	<i>Allarme macchina sovra alimentata</i>	<i>Controllare la tensione di alimentazione ed assicurarsi che sia compresa nel range $V_{in} \pm 15\%$</i>
AL 4	Machine undervoltage	Check the supply voltage and make sure it is within the $V_{in} \pm 15\%$ range.	<i>Allarme macchina sotto alimentata</i>	<i>Controllare la tensione di alimentazione ed assicurarsi che sia compresa nel range $V_{in} \pm 15\%$</i>
AL 6	Over Current  (thermal gun only)	Check that the clamp brass outputs are not shortcircuited.	<i>Allarme corrente elevata  (solo per pistola termica)</i>	<i>Controllare che la pistola non abbia le uscite in ottone cortocircuitate.</i>
AL 9	Water cooling unit pressure	Check the fluid level and make sure that the pump is working properly.	<i>Allarme pressostato del gruppo di raffreddamento</i>	<i>Controllare la presenza del liquido ed accertarsi che la pompa stia effettivamente funzionando correttamente.</i>

(GB) GUARANTEE

The manufacturer guarantees proper operation of the machines and undertakes to replace free of charge any parts should they be damaged due to poor quality of materials or manufacturing defects within 12 months of the date of commissioning of the machine, when proven by certification. Returned machines, also under guarantee, should be dispatched CARRIAGE PAID and will be returned CARRIAGE FORWARD. This with the exception of, as decreed, machines considered as consumer goods according to European directive 1999/44/EC, only when sold in member states of the EU. The guarantee certificate is only valid when accompanied by an official receipt or delivery note. Problems arising from improper use, tampering or negligence are excluded from the guarantee. Furthermore, the manufacturer declines any liability for all direct or indirect damages.

(I) GARANZIA

La ditta costruttrice si rende garante del buon funzionamento delle macchine e si impegna ad effettuare gratuitamente la sostituzione dei pezzi che si deteriorassero per cattiva qualità di materiale e per difetti di costruzione entro 12 mesi dalla data di messa in funzione della macchina, comprovata sul certificato. Le macchine rese, anche se in garanzia, dovranno essere spedite in PORTO FRANCO e verranno restituite in PORTO ASSEGNATO. Fanno eccezione, a quanto stabilito, le macchine che rientrano come beni di consumo secondo la direttiva europea 1999/44/CE, solo se vendute negli stati membri della EU. Il certificato di garanzia ha validità solo se accompagnato da scontrino fiscale o bolla di consegna. Gli inconvenienti derivati da cattiva utilizzazione, manomissione o incuria, sono esclusi dalla garanzia. Inoltre si declina ogni responsabilità per tutti i danni diretti ed indiretti.

(F) GARANTIE

Le fabricant garantit le fonctionnement correct des machines et s'engage à remplacer gratuitement les composants endommagés à la suite d'une mauvaise qualité de matériel ou d'un défaut de fabrication durant une période de 12 mois à compter de la mise en service de la machine attestée par le certificat. Les machines rendues, même sous garantie, doivent être expédiées en PORT FRANC et seront renvoyées en PORT DÙ. Font exception à cette règle les machines considérées comme biens de consommation selon la directive européenne 1999/44/CE et vendues aux états membres de l'EU uniquement. Le certificat de garantie n'est valable que s'il est accompagné de la preuve d'achat ou du bulletin de livraison. Tous les inconvénients dus à une utilisation incorrecte, une manipulation ou une négligence sont exclus de la garantie. La société décline en outre toute responsabilité pour tous les dommages directs ou indirects.

(E) GARANTÍA

La empresa fabricante garantiza el buen funcionamiento de las máquinas y se compromete a efectuar gratuitamente la sustitución de las piezas que se deterioren por mala calidad del material y por defectos de fabricación en los 12 meses posteriores a la fecha de puesta en funcionamiento de la máquina, comprobada en el certificado. Las máquinas entregadas, incluso en garantía, deberán ser enviadas a PORTE PAGADO y se devolverán a PORTE DEBIDO. Son excepción, según cuanto establecido, las máquinas que se consideran bienes de consumo según la directiva europea 1999/44/CE sólo si han sido vendidas en los estados miembros de la UE. El certificado de garantía tiene validez sólo si está acompañado de resguardo fiscal o albarán de entrega. Los problemas derivados de una mala utilización, modificación o negligencia están excluidos de la garantía. Además, se declina cualquier responsabilidad por todos los daños directos e indirectos.

(D) GEWÄHRLEISTUNG

Der Hersteller übernimmt die Gewährleistung für den einwandfreien Betrieb der Maschinen und verpflichtet sich, solche Teile kostenlos zu ersetzen, die aufgrund schlechter Materialqualität und von Herstellungsfehlern innerhalb von 12 Monaten ab der Inbetriebnahme schadhaft werden. Als Nachweis der Inbetriebnahme gilt der Garantieschein. Werden Maschinen zurückgesendet, muß dies - auch im Rahmen der Gewährleistung - FRACHTFREI geschehen. Sie werden anschließend per FRACHTNACHNACHNAME wieder zurückgesendet. Von den Regelungen ausgenommen sind Maschinen, die nach der Europäischen Richtlinie 1999/44/EG unter die Verbrauchsgüter fallen, und nur dann, wenn sie in einem Mitgliedstaat der EU verkauft worden sind. Der Garantieschein ist nur gültig, wenn ihm der Kassenbon oder der Lieferschein beiliegt. Unsere Gewährleistung bezieht sich nicht auf Schäden aufgrund fehlerhafter oder nachlässiger Behandlung oder aufgrund von Fremdeinwirkung. Außerdem wird jede Haftung für direkte und indirekte Schäden ausgeschlossen.

(RU) ГАРАНТИЯ

Компания-производитель гарантирует хорошую работу машинного оборудования и обязуется бесплатно произвести замену частей, имеющих неисправности, явившиеся следствием плохого качества материала или дефектов производства, в течении 12 месяцев с даты пуска в эксплуатацию машинного оборудования, проставленной на сертификате. Возвращенное оборудование, даже находящееся под действием гарантии, должно быть направлено на условиях ПОРТО ФРАНКО и будет возвращено в УКАЗАННОЕ МЕСТО. Из оговоренного выше исключается машинное оборудование, считающееся товарами потребления, в соответствии с европейской директивой 1999/44/ЕС, только в том случае, если они были проданы в государствах, входящих в ЕС. Гарантийный сертификат считается действительным только при условии, что к нему прилагается товарный чек или товаросопроводительная накладная. Неисправности, возникшие из-за неправильного использования, порчи или небрежного обращения, не покрываются действием гарантии. Дополнительно производитель снимает с себя любую ответственность за какой-либо прямой или непрямо́й ущерб.

(P) GARANTIA

A empresa fabricante torna-se garante do bom funcionamento das máquinas e compromete-se a efectuar gratuitamente a substituição das peças que porventura se deteriorarem devido à má qualidade de material e por defeitos de fabricação no prazo de 12 meses da data de entrada da máquina em funcionamento, comprovada no certificado. As máquinas devolvidas, mesmo se em garantia, deverão ser despachadas em PORTO FRANCO e serão devolvidas com FRETE A PAGAR. São excepção, a quanto estabelecido, as máquinas que são consideradas como bens de consumo segundo a directiva europeia 1999/44/CE, somente se vendidas nos estados-membros da EU. O certificado de garantia tem validade somente se acompanhado pela nota fiscal ou conhecimento de entrega. Os inconvenientes decorrentes de utilização imprópria, adulteração ou descuido, são excluídos da garantia. Para além disso, o fabricante exime-se de qualquer responsabilidade para todos os danos directos e indirectos.

(GR) ΕΓΓΥΗΣΗ

Η κατασκευαστική εταιρία εγγυάται την καλή λειτουργία των μηχανών και δεσμεύεται να εκτελέσει δωρεάν την αντικατάσταση τμημάτων σε περίπτωση φθοράς τους εξαιτίας κακής ποιότητας υλικού ή ελαττωμάτων κατασκευής, εντός 12 μηνών από την ημερομηνία θέσης σε λειτουργία του μηχανήματος επιβεβαιωμένη από το πιστοποιητικό. Τα μηχανήματα που επιστρέφονται, ακόμα και αν είναι σε εγγύηση, θα στέλνονται ΧΩΡΙΣ ΕΠΙΒΑΡΥΝΣΗ και θα επιστρέφονται με έξοδα ΠΛΗΡΩΤΕΑ ΣΤΟΝ ΠΡΟΟΡΙΣΜΟ. Εξαιρούνται από τα οριζόμενα τα μηχανήματα που αποτελούν καταναλωτικά αγαθά σύμφωνα με την ευρωπαϊκή οδηγία 1999/44/EC μόνο αν πωλούνται σε κράτη μέλη της ΕΕ. Το πιστοποιητικό εγγύησης ισχύει μόνο αν συνοδεύεται από επίσημη απόδειξη πληρωμής ή απόδειξη παραλαβής. Ενδεχόμενα προβλήματα οφειλόμενα σε κακή χρήση, παραποίηση ή αμέλεια, αποκλείονται από την εγγύηση. Απορρίπτεται, επίσης, κάθε ευθύνη για οποιαδήποτε βλάβη άμεση ή έμμεση.

(NL) GARANTIE

De fabrikant is garant voor de goede werking van de machines en verplicht er zich toe gratis de vervanging uit te voeren van de stukken die afsluiten omwille van de slechte kwaliteit van het materiaal en omwille van fabricagefouten, binnen de 12 maanden vanaf de datum van in bedrijfstelling van de machine, bevestigd op het certificaat. De geretourneerde machines, ook al zijn ze in garantie, moeten PORTVRIJ verzonden worden en zullen op KOSTEN BESTEMMELING teruggestuurd worden. Hierop maken een uitzondering de machines die vallen onder de verbruiksartikelen overeenkomstig de Europese richtlijn, 1999/44/EG, alleen indien ze verkocht zijn in de lidstaten van de EU. Het garantiecertificaat is alleen geldig indien het vergezeld is van de fiscale receipt of van het ontvangstbewijs. De inconvenienten te wijten aan een slecht gebruik, schendingen of nalatigheid zijn uitgesloten uit de garantie. Bovendien wijst men alle verantwoordelijkheid af voor alle rechtstreekse en onrechtstreekse schade.

(H) JÓTÁLLÁS

A gyártó cég jótállást vállal a gépek rendeltetészerű üzemeléséért illetve vállalja az alkatrészek ingyenes kicserélését ha azok az alapanyag rossz minőségéből valamint gyártási hibából erednek a gép üzembe helyezésének a bizonylat szerint igazolható napjától számított 12 hónapon belül. A cserélendő alkatrészeket még a jótállás keretében is BÉRMENETEN kell visszaküldeni, amelyek UTÓVÉTEL lesznek a vevőhöz kiszállítva. Kivételt képeznek e szabály alól azon gépek, melyek az Európai Unió 199/44/EC irányelve szerint meghatározott fogyasztási cikkeknek minősülnek, s az EU tagországokban eredetű értékesítésre. A jótállás csak a blokki igazolási illetve szállítólevél mellékelésével érvényes. A nem rendeltetészerű használatból, megrongálásból illetve nem megfelelő gondossággal való kezelésből eredő rendellenességek a jótállást kizárják. Kizárt továbbá bármilyen felelősségvállalás minden közvetlen és közvetett kárért.

(RO) GARANȚIE

Fabricantul garantează buna funcționare a aparatelor produse și se angajează la înlocuirea gratuită a pieselor care s-ar putea deteriora din cauza calității scadente a materialului sau din cauza defectelor de construcție în max. 12 luni de la data punerii în funcțiune a aparatului, dovedită cu certificatul de garanție. Aparatele restituite, chiar dacă sunt în garanție, se vor restitui CU PLATA LA PRIMIRE. Fac excepție, conform normelor, aparatele care se categorisesc ca și bunuri de consum, conform directivei europene 1999/44/EC, numai dacă acestea sunt vândute în statele membre din UE. Certificatul de garanție este valabil numai dacă este însoțit de bonul fiscal sau de fișa de decontare. Nefuncționarea cauzată de o utilizare improprie, manipulare inadecvată sau neglijență este exclusă din dreptul la garanție. În plus fabricantul își declină orice responsabilitate față de toate daunele provocate direct și indirect.

(S) GARANTI

Tillverkaren garanterar att maskinerna fungerar bra och åtar sig att kostnadsfritt byta ut delar som går sönder p.g.a. dålig materialkvalitet och defekter inom 12 månader efter idriftsättningen av maskinen, som ska styrkas av intyg. De maskiner som lämnas tillbaka, även om de täcks av garantin, måste skickas FRAKTFRITT och kommer att skickas tillbaka PÅ MOTTAGARENS BEKOSTNAD. Ett undantag från detta utgörs av de maskiner som räknas som konsumtionsvaror enligt EU-direktiv 1999/44/EG, och då enbart om de har sålts till något av EU:s medlemsländer. Garantisedeln är bara giltig tillsammans med kvitto eller leveranssedel. Problem som beror på felaktig användning, åverkan eller vårdslöshet täcks inte av garantin. Tillverkaren fransäger sig även allt ansvar för direkt och indirekt skada.

(DK) GARANTI

Producenten stiller garanti for, at maskinerne fungerer ordentligt, og forpligter sig til vederlagsfrit at udskifte de dele, der måtte fremvise defekter på grund af ringe materialekvalitet eller fabrikationsfejl i løbet af de første 12 måneder efter maskinens idriftsættelsesdato, der fremgår af beviset. Selvom de returnerede maskiner er i garanti, skal de sendes FRANKO FRAGT, mens de tilbageleveres PR. EFTERKRAV. Dette gælder dog ikke for de maskiner, der i henhold til Direktivet 1999/44/EØF udgør forbrugsgoder, men kun på betingelse af at de sælges i EU-landene. Garantibeviset er kun gyldigt, hvis der vedlægges en kassebon eller fragtpapirer. Garantien dækker ikke for forstyrrelser, der skyldes forkert anvendelse, manipulering eller skødesløshed. Producenten fralægger sig desuden ethvert ansvar for alle direkte og indirekte skader.

(N) GARANTI

Tilvrkeren garanterer maskinens korrekte funksjon og forplikter seg å utføre gratis bytte av deler som blir delagt på grunn av en dårlig kvalitet i materialer eller konstruksjonsfeil som oppstår innen 12 måneder fra maskinens inngangsetting, i overensstemmelse med sertifikatet. Maskiner som sendes tilbake, også i løpet av garantiperioden, skal skikkes FRAKTFRITT og skal sendes tilbake MED BETALNING AV MOTTAKEREN, unntatt maskinene som tilhører forbruktvarsvarer ifølge europadirektiv 1999/44/EC, kun hvis de selges i en av EUs medlemsstater. Garantisertifikatet er gyldig kun sammen med kvittering eller leveringsblankett. Feil som oppstår på grunn av galt bruk, manipulering eller slurv, er utelukket fra garantin. Dessuten frasier seg selskapet alt ansvar for alle direkte og indirekte skader.

(SF) TAKUUS

Valmistusyritys takaa koneiden hyvän toimivuuden sekä huolehtii huonolaatuisen materiaalin ja rakennusvirheiden takia huonontuneiden osien vaihdosta ilmaiseksi 12 kuukauden sisällä koneen käyttöönottopäivästä, mikä ilmenee sertifikaatista. Palautettavat koneet, myös takuussa olevat, on lähetettävä LÄHETTÄJÄN KUSTANNUKSELLA ja ne palautetaan VASTAANOTTAJAN KUSTANNUKSELLA. Poikkeuksen muodostavat koneet, jotka asetuksissa kuuluvat kulutushyödykkeisiin eurooppalaisen direktiivin 1999/44/EC mukaan vain, jos ne myydään EU:n jäsen maissa. Takuutodistus on voimassa vain, jos siihen on liitetty verotuskuitti tai todistus tavaran toimituksesta. Takuu ei kata väärinkäytöstä, vaurioitamisesta tai huolimattomuudesta johtuvia haittoja. Lisäksi yritys kieltäytyy ottamasta vastuuta kaikista välittömistä tai välillisistä vaurioista.

(CZ) ZÁRUKA

Výrobce ručí za správnou činnost strojů a zavazuje se provést bezplatnou výměnu dílů opotřebovaných z důvodu špatné kvality materiálu a následkem konstrukčních vad do 12 měsíců od data uvedení stroje do provozu, uvedeného na záručním listě. Vracené stroje a to i v záruční době musí být odeslané ze ZAPLACENÝM POŠTOVNÝM a budou vráceny na NÁKLADY PŘÍJEMCE. Na základě dohody tvoří výjimku stroje spadající do spotřebního majetku ve smyslu směrnice 1999/44/ES pouze za předpokladu, že byly prodány v členských státech EU. Záruční list má platnost pouze v případě, že je předložen spolu s účtenkou nebo dodacím listem. Poruchy vyplývající z nesprávného použití, úmyslného poškození nebo chybějící péče nespádají do záruky. Odpovědnost se dále nevztahuje na všechny přímé a nepřímé škody.

(SK) ZÁRUKA

Výrobca ručí za správnou činnosť strojov a zaväzuje sa vykonať bezplatnú výmenu dielov opotrebovaných z dôvodu zlej kvality materiálu a následkom konštrukčných väd do 12 mesiacov od dátumu uvedenia stroja do prevádzky, uvedeného na záručnom liste. Vracené stroje a to i v podmienkach záručnej doby musia byť odoslané zo ZAPLATENÝM POŠTOVNÝM a budú vrátené na NÁKLADY PŘÍJEMCU. Na základe dohody výnimku tvoria stroje spadajúce do spotrebného majetku, v zmysle smernice 1999/44/ES, len za predpokladu, že boli predané v členských štátoch EÚ. Záručný list je platný len v prípade, keď je predložený spolu s účtenkou alebo dodacím listom. Poruchy vyplývajúce z nesprávneho použitia, neoprávneného zásahu alebo nedostatočnej starostlivosti nespádajú do záruky. Zodpovednosť sa ďalej nevzťahuje na všetky priame i nepriame škody.

(SI) GARANCIJA

Proizvajalec zagotavlja pravilno delovanje strojev in se zavezuje, da bo brezplačno zamenjal dele, ki se bodo obrabli zaradi slabe kakovosti materiala in zaradi napak pri proizvodnji v roku 12 me secev od dne začetka delovanja stroja, ki je naveden na certifikatu. Stroje, tudi če zanje še velja garancija, je treba poslati do proizvajalca na stroške stranke in bodo na stroške stranke le-tej tudi vrnjeni. Izjema so stroji, ki so del potrošnih dobrin v skladu z evropsko direktivo 1999/44/EC, le če so bili prodani v državi članici EU. Garancijsko potrdilo je veljavno le, če sta mu priložena veljaven račun ali prevzemnica. Neprijetnosti, ki izhajajo iz nepravilne uporabe, posegov ali malomarnosti, garancija ne pokriva. Poleg tega proizvajalec zavrta odgovornost za vse neposredne in posredne poškodbe.

(HR/SCG) GARANCIJA

Proizvođač garantira ispravan rad strojeva i obvezuje se izvršiti besplatno zamjenu dijelova koji su oštećeni zbog loše kvalitete materijala i zbog tvorničkih grešaka, u roku od 12 mjeseci od dana pokretanja stroja, koji je potvrđen na garantnom listu. Vraćeni strojevi, i ako su pod garancijom, moraju biti poslani bez plaćanja troškova prijevoza. Iznimka su strojevi koji se vraćaju kao potrošni materijal, u skladu sa Europskom odredbom 1999/44/EC, samo ako su prodani zemljama članicama EU-a. Garantni list vrijedi samo ako je popraćen računom ili dostavnom listom. Oštećenja nastala uslijed neispravne upotrebe, izmjena izvršenih na stroju ili nemara nisu pokriveni garancijom. Proizvođač se ujedno odriče bilo kakve odgovornosti za sve izravne i neizravne štete.

(LT) GARANTIJA

Gamintojas garantuoja nepriekaištingą įrenginio veikimą ir įsipareigoja nemokamai pakeisti gaminio dalis, susidėvėjusias ar susigadinusias dėl prastos medžiagos kokybės ar dėl konstrukcijos defektų 12 mėnesių laikotarpyje nuo įrenginio paleidimo datos, kuri turi būti paliudyta pažymėjimu. Gražinami įrenginiai, net ir galiojant garantijai, turi būti siunčiami ir bus sugrąžinti atgal PIRKĖJO lėšomis. Išimti aukščiau aprašyti sąlygai sudaro prietaisai, kurie pagal 1999/44/EC Europos direktyvą gali būti laikomi plataus vartojimo prekėmis bei yra parduodami tik ES šalyse. Garantinis pažymėjimas galioja tik tuo atveju, jei yra lydimas fiskalinio čekio arba pristatymo dokumento. Į garantiją nėra įtraukti nesklaidant, susiję su netinkamu prietaiso naudojimu, aplaidumu ar prasta jo priežiūra. Gamintojas taip pat atsirboja nuo atsakomybės už bet kokius tiesioginius ar netiesioginius nuostolius.

(EE) GARANTII

Tootjafirma vastutab masinate hea funktsioneerimise eest ja kohustub asendama tasuta osad, mis riknevad halva kvaliteediga materjalja i konstruktsioonidefektide tõttu, 12 kuu jooksul alates masina käikupanemise sertifikaadil tõestatud kuupäevast. Tagasi saadetavad masinad, ka kehtiva garantiga, tuleb saata TASUTUD POSTIMAKSUGA ja nende tagastamise SAATEKULUD ON KAUBASAAJA TASUDA. Nagu kehtestatud, teevad erandi masinad, mis kuuluvad euroopa normatiivi 1999/44/EC kohaselt tarbekauba kategooriasse ja ainult siis, kui müüdüd ÜE liikmesriikides. Garantisertifikaat kehtib ainult koos ostu- või kätetoimetamiskviitungiga. Garantii ei hõlma riknemisi, mis on põhjustatud seadme väärasest kasutamisest, modifitseerimisest või hoolimatust kasutamisest. Peale selle ei vastuta firma kõigi otseste või kaudsete kahjude eest.

(LV) GARANTIJA

Ražotājs garantē mašīnu labu darbību un apņemas bez maksas nomainīt detaļas, kuras nodilist materiāla siltkas kvalitātes dēļ vai ražošanas defektu dēļ 12 mēnešu laikā kopš sertifikātā norādītā mašīnas ekspluatācijas sākuma datuma. Atrākaj nosūtītajas mašīnas, pat to garantijas laikā, ir jānosūta saskaņā ar FRANKO-OSTA noteikumiem un ražotājs tās atgriezīs uz NORĀDĪTO OSTU. Minētie nosacījumi neattiecas uz mašīnām, kuras saskaņā ar Eiropas direktīvu 1999/44/EC tiek uzskatītas par patēriņa precī, bet tikai gadījumā, ja tās tiek pārdotas ES dalībvalstīs. Garantijas sertifikāts ir spēkā tikai kopā ar kases čeku vai pavadzīmi. Garantija neattiecas uz gadījumiem, kad bojājumi ir radušies nepareizās izmantošanas, noteikumu neievērošanas vai nolaidības dēļ. Turklāt, šajā gadījumā ražotājs neņem jebkādu atbildību par tiešajiem un netiešajiem zaudējumiem.

(BG) ГАРАНЦИЯ

Фирмата производител гарантира за доброто функциониране на машините и се задължава да извърши безплатно подмяната на части, които са се повредили, заради некачествен материал или производствени дефекти, до 12 месеца от датата на пускане в действие на машината, доказана с гаранционна карта. Върнатите машини, дори и в гаранция, трябва да бъдат изпратени със ЗАПЛАТЕН ПРЕВОЗ и ще бъдат върнати с НАЛОЖЕН ПЛАТЕЖ. С изключение на машините, които се считат за движимо имущество за постоянно ползване, както е установено от европейската директива 1999/44/EC, само ако машините са продавани в страни членки на Европейския съюз. Гаранционната карта е валидна, само ако е придружена от фискален бон или разписка за доставка. Нередностите, произтичащи от лоша употреба или небрежност, са изключени от гаранцията. Освен това се отклонява всякаква отговорност за директни или индиректни щети.

(PL) GWARANCJA

Producent gwarantuje prawidłowe funkcjonowanie urządzeń i zobowiązuje się do bezpłatnej wymiany części, które zepsują się w wyniku złej jakości materiału lub wad fabrycznych w ciągu 12 miesięcy od daty uruchomienia urządzenia, poświadczonej na gwarancji. Urządzenia przesłane do Producenta, również w okresie gwarancji, należy wysłać na warunkach PORTO FRANKO, po naprawie zostaną one zwrócone na koszt odbiorcy. Zgodnie z ustaleniami wyjątkiem są te urządzenia, które są odsyłane jako dobra konsumpcyjne, zgodnie z dyrektywą europejską 1999/44/WE, wyłącznie, jeżeli zostały sprzedane w krajach członkowskich UE. Karta gwarancyjna jest ważna wyłącznie, jeżeli towarzyszy jej kwit fiskalny lub dowód dostawy. Trudności wynikające z nieprawidłowego użytkowania, naruszenia lub niedbałości o urządzenia nie są objęte gwarancją. Producent nie ponosi odpowiedzialności za wszelkie szkody pośrednie i bezpośrednie.

Table with 5 columns: GB, NL, SK, I, H, SI, F, RO, HR/SCG, E, S, LT, D, DK, EE, RU, N, LV, P, SF, BG, GR, CZ. Each row contains a country code and its corresponding certificate title in that language.

MOD. / MONT / MOD / ÜRLAP / MUDEL / МОДЕЛ / Št / Br. GB Date of buying - I Data di acquisto - F Date d'achat - E Fecha de compra - D Kaufdatum - RU Дата продажи - P Data de compra - GR Ημερομηνία αγοράς - NL Datum van aankoop - H Vásárlás kelte - RO Data achiziției - S Inköpsdatum - DK Købsdato - N Inkjøpsdato - SF Ostopäivämäärä - CZ Datum zakoupení - SK Dátum zakúpenia - SI Datum nakupa - HR/SCG Datum kupnje - LT Pirkimo data - EE Ostu kuupäev - LV Pirkšanas datums - BG ДАТА НА ПОКУПКАТА - PL Data zakupu

Table with 2 columns: Country and Description. Includes fields for Sales company, Ditta rivenditrice, Revendeur, Vendedor, Händler, ШТАМП и ПОДПИСЬ, Revendedor, Κατάστημα πώλησης, Verkoper, Eladás helye, Representant comercial, Återförsäljare, Forhandler, Forhandler, Jälleenmyyjä, Prodejce, Predajca, Prodajno podjetje, Tvrtka prodavatelj, Pardavėjas, Edasimüügi firma, Izplāītājs, ПРОДАВАЧ, Firma odspredajajaca.



Table with 5 columns: GB, NL, SK, I, H, SI, F, RO, HR/SCG, E, S, LT, D, DK, EE, RU, N, LV, P, SF, BG, GR, CZ. Each row contains a country code and a short description of the product compliance.

(GB) DIRECTIVES - (I) DIRETTIVE - (F) DIRECTIVES - (E) DIRECTIVAS - (D) RICHTLIJNEN - (RU) ДИРЕКТИВЫ - (P) DIRECTIVAS - (GR) ΠΡΟΔΙΑΓΡΑΦΕΣ - (NL) RICHTLIJNEN - (H) IRÁNYELVEK - (RO) DIRECTIVE - (S) DIREKTIV - (DK) DIREKTIVER - (N) DIREKTIVER - (SF) DIREKTIIVIT - (CZ) SMĚRNICE - (SK) SMERNICE - (SI) DIREKTIVE - (HR/SCG) DIREKTIVE - (LT) DIREKTYVOS - (EE) DIREKTIIVID - (LV) DIREKŪVAS - (BG) ДИРЕКТИВИ - (PL) DYREKTYWY

Table with 4 columns: MD 2006/42/EC + Amdt., LVD 2006/95/EC + Amdt., EMC 2004/108/EC + Amdt., RoHS 2011/65/EU + Amdt.